

Worahnik®
SPENGLERARTIKEL



99
JAHRE

SPENGLERARTIKEL UND BLECHE 2026



Worahnik. Das beste am Dach.



Inhaltsverzeichnis

Worahnik. Das Beste am Dach.	3
Aluminium W.15	31
Aluminium Polyester / Natur	83
Verzinkt beschichtet	141
Verzinkt / Kupfer / Zink / Uginox	195
Worahnik Service-Center	247
Bedachung und Fassade	253
Steildach-Zubehör	273
Flachdach-Zubehör	285
Spengler-Werkzeuge	299
Kaminzubehör	345
Dehnungselemente	353
Befestigen, Verbinden	357
Farben, Lacke	403
Bekleidung, Sicherheit	409
Bauder	413
Allgemeine Liefer- und Verkaufsbedingungen	464
Technische Informationen	466
Allgemeine Hinweise	467
Impressum	467

WORAHNIK DAS BESTE AM DACH	BEDACHUNG FASSADE
ALUMINIUM W.15	STEILDACH- ZUBEHÖR
ALUMINIUM POLYESTER NATUR	FLACHDACH- ZUBEHÖR
VERZINKT BESCHICHTET	SPENGLER- WERKZEUGE
VERZINKT KUPFER, ZINK UGINOX	KAMIN- ZUBEHÖR
SERVICE CENTER	DEHNUNGS- ELEMENTE
	BEFESTIGEN VERBINDEN
	FARBEN LACKE
	BEKLEIDUNG SICHERHEIT
	BAUDER



DAS BESTE AM DACH.



DAS BESTE AM DACH.

Sehr geehrte Kunden,

liebe Geschäftsfreunde!



Die vergangenen Jahre waren für uns von einer starken und positiven Weiterentwicklung geprägt. Mit unserem neuen Webshop ist nun ein weiterer wichtiger Schritt in die Zukunft gelungen. Unter **shop.worahnik.at** steht unseren Kunden eine moderne Plattform zur Verfügung, die das bewährte persönliche Service sinnvoll ergänzt und den Zugang zu unserem umfangreichen Sortiment noch einfacher macht.

Gemeinsam mit unserem engagierten Team haben wir einen Webshop geschaffen, der speziell auf die Anforderungen des Spenglerhandwerks abgestimmt ist. Aktuelle Preise und Lagerstände, übersichtliche Bestellabläufe und zahlreiche praktische Funktionen erleichtern den täglichen Einkauf und schaffen so zusätzlichen Freiraum im Arbeitsalltag. Dabei bleibt auch der persönliche Kontakt zu unseren Kunden unverändert ein zentraler Bestandteil unserer Zusammenarbeit.

Worahnik steht seit vielen Jahrzehnten für Verlässlichkeit, Innovationskraft und partnerschaftliche Zusammenarbeit. Diesen Weg setzen wir konsequent fort – mit dem Anspruch, Bewährtes zu erhalten, neue Chancen zu nutzen und unseren Kunden auch in Zukunft die bestmöglichen Lösungen zu bieten.

Herzlichst,

Michael Worahnik

Michael Worahnik
Geschäftsführer

Ivona Dziech

Ivona Dziech
Prokuristin



DAS BESTE AM DACH.

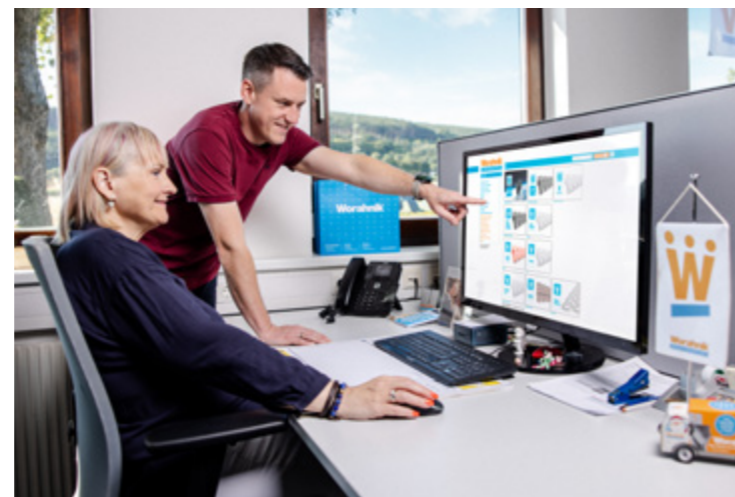

DAS BESTE AM DACH.

Zentrale Köttlach

Firmenleitung



Michael Worahnik
Geschäftsführer



Ivona Dziech, MA
Prokuristin



Silke Schabauer
Prokuristin
Rechnungswesen

Ein starkes Angebot allein reicht nicht. Entscheidend sind Mitarbeiter, die unsere Produkte genau kennen und gezielt auf die Anforderungen unserer Kunden eingehen. Unser Vertriebsteam berät Sie persönlich und flexibel. Viele Kundenbetreuer sind seit über 25 Jahren im Unternehmen und finden auch für individuelle Anforderungen passende Lösungen. Der direkte Austausch mit Ihnen ist für uns als Familienunternehmen zentral für die Zusammenarbeit und Weiterentwicklung.

Kundenbetreuung



Cornelia Linshalm
Kundenbetreuerin



Claudia Kunz
Kundenbetreuerin



Lisa-Maria Bichler
Kundenbetreuerin



Manuela Hirscher
Kundenbetreuerin



Cornelia Schreiböck
Kundenbetreuerin

Außendienst



Richard Hofstätter
Außendienstmitarbeiter

Produktmanagement



Stefan Otter
Produktmanager

Sachbearbeitung Einkauf



Stephanie Brosch
Sachbearbeiterin Einkauf



Ivana Maric
Sachbearbeiterin Einkauf



Joana Scheibe
Sachbearbeiterin Einkauf



Selina Bauer
Sachbearbeiterin Einkauf

Sachbearbeitung Rechnungswesen



Sarah Bigler
Sachbearbeiterin
Rechnungswesen



Nicole Alfanz
Sachbearbeiterin
Rechnungswesen

Lager / Produktion Bandblech



Gerhard Karlinger
Lagerleiter



Dieter Kelchhäuser
Lagermitarbeiter



Gerald Stuhlberger
Lagermitarbeiter



Christoph Pluhar
Lagermitarbeiter



Baptista Pereira
Lagermitarbeiter



Melehat Yavuz
Lagermitarbeiterin



Sebastian Ebner
Lagermitarbeiter



Michael Wiesberger
Produktionsmitarbeiter



DAS BESTE AM DACH.



DAS BESTE AM DACH.

Filiale Wien

In der Bürostraße 29 im 23. Wiener Gemeindebezirk, werden persönliche Betreuung, erstklassiger Service und hohe Verfügbarkeit groß geschrieben. Dazu gehören auch modernste Lagertechnik und ein umfangreiches Sortiment. Sieben kompetente Mitarbeiter sorgen für eine schnelle und kundenfreundliche Auftragsabwicklung. Im Service-Center für Blechbearbeitung werden auch individuelle Anforderungen und Sonderlösungen kurzfristig umgesetzt.

Gerade planen wir am Standort Wien einen komplett neu gestalteten Shop: moderne, klar strukturierte Verkaufsflächen, übersichtliche Präsentation des gesamten Sortiments an Spenglerartikeln und Werkzeugen und optimierte Abläufe für eine schnelle und einfache Produktauswahl.

Filialeitung und Kundenbetreuung



Marko Markovic
Filialeiter

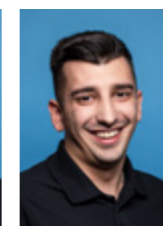

Ivan Vukovic
Kundenbetreuer

Außendienst



Bernd Lassak
Außendienstmitarbeiter

Lager



Mirnes Mesinovic
Lagerleiter



Adrian Dudas
Lagermitarbeiter

Worahnik Service-Center



Ljubisa Janjanin
Werkstattmitarbeiter

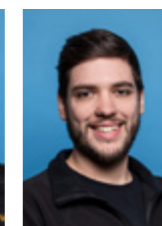

Christopher Papp
Werkstattmitarbeiter



DAS BESTE AM DACH.



DAS BESTE AM DACH.

Filiale Graz

Seit über 60 Jahren sind wir in der Steiermark stark vertreten und mit unserer Filiale in Graz unseren steirischen Kunden noch näher. Seit 2017 verlassen sich Spengler vor Ort auf bewährte Worahnik-Qualität, hohe Verfügbarkeit, kompetente Beratung und effiziente, unkomplizierte Abläufe durch das junge, dynamische Team Graz.

Ergänzend sorgt ein engagierter Außendienst für persönliche Betreuung direkt beim Kunden und eine schnelle, praxisnahe Unterstützung bis hin zur Baustelle.

Filialeitung und Kundenbetreuung



Daniel Rannegger
Filialleiter Stellvertreter



Thomas Spitman
Kundenbetreuer



Stefan Obermaier
Außendienstmitarbeiter

Außendienst

Lager



Mario Kedi
Lagerleiter



Christoph Fetcas
Lagermitarbeiter

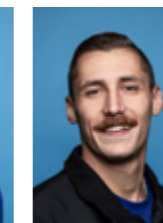

Mike Pohl
Lagermitarbeiter



DAS BESTE AM DACH.



Turmspitzen für Schloß Rothschild in Reichenau
Richard Worahnik sen. und jun. im Frühjahr 1941



Meisterstück aus Zinkblech
Richard Worahnik jun. 1956



Meisterbrief Spengler-Gewerbe
Richard Worahnik sen., 1926



Meisterbrief Glaser-Gewerbe
Richard Worahnik sen., 1935



DAS BESTE AM DACH.

Gelebte Tradition seit 99 Jahren

Familienbetrieb in 3. Generation

Worahnik begeht 2026 sein 99-jähriges Firmenjubiläum und steht somit seit fast einem Jahrhundert für Kontinuität, Weiterentwicklung und unternehmerischen Weitblick.

1927 gründete Richard Worahnik sen. einen Spenglerbetrieb und legte damit den Grundstein für das Familienunternehmen. In zweiter Generation entwickelte Richard Worahnik jun. das Unternehmen mit starkem Fokus auf Fertigungstechnik zu einem Herstellungsbetrieb und belieferte ab 1969 österreichische Spengler erfolgreich mit Produkten der Marke Widder-Spenglerartikel.

Ab den 2000er Jahren wurde unter Michael Worahnik in dritter Generation der konsequente Wandel zum modernen Großhandelsunternehmen umgesetzt: Der Standort in Köttlach wurde umfassend modernisiert, Filialen in Wien und Graz aufgebaut und das Sortiment gezielt erweitert. Mit der Premium-Produktlinie Aluminium W.15 entstand ein starkes Markenprodukt, das sich am österreichischen Markt bestens etabliert hat.

Das kontinuierliche Wachstum der letzten Jahre wurde von erfolgreichen Personalentscheidungen, Investitionen in einen Hallenneubau und der Einführung eines modernen Webshops geprägt, wodurch die Leistungsfähigkeit und Zukunftssicherheit des Unternehmens weiter gestärkt wurden.

Drei Generationen Unternehmergeist prägen Worahnik bis heute: Mut zur Weiterentwicklung, klare Ausrichtung auf Qualität und Innovation sowie der Anspruch, Kunden persönlich, zuverlässig und auf Augenhöhe zu begleiten. Seit 99 Jahren – und mit klarem Blick nach vorne.



1967



1984



1989



2021



DAS BESTE AM DACH.

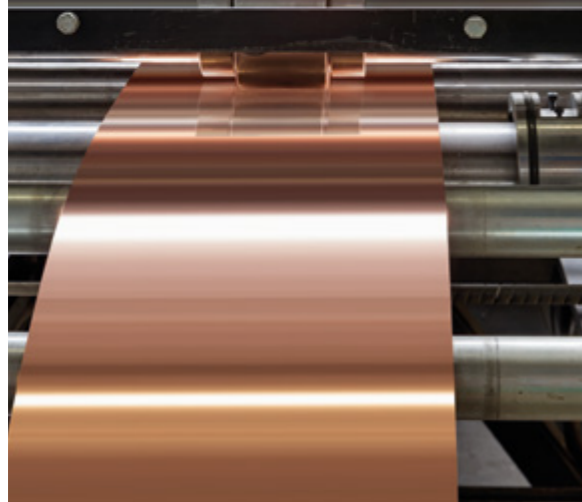

DAS BESTE AM DACH.

Worahnik Qualität

Produktion auf höchstem Niveau

Neben einer umfangreichen Auswahl steht bei Worahnik selbstverständlich die Produktqualität im Mittelpunkt. Zur Fertigung und Weiterentwicklung unserer Worahnik Markenprodukte haben wir mit der Firma KJG einen kompetenten Partner an unserer Seite, mit dem uns seit über 40 Jahren eine erfolgreiche Zusammenarbeit verbindet.

Hochwertige Ausgangsmaterialien bilden die Basis für langlebige und formschöne Produkte, die auf modernsten Anlagen gefertigt werden. Kontinuierliche Qualitätsverbesserungen und Innovationen stehen sowohl bei KJG als auch bei Worahnik im Fokus. Zu den Highlights zählen modernste Schweißtechnologien, Rollformtechnologie der neuesten Generation, automatisierte Fertigungsstraßen sowie eine hochmoderne Beschichtungsanlage.

Denn nur höchste Qualität hält Wind und Wetter dauerhaft stand – und schafft so die Grundlage für langfristige Kundenzufriedenheit.





DAS BESTE AM DACH.



DAS BESTE AM DACH.

Ihr Multimetall-Anbieter

vielfältig – dekorativ – multimetall



Aluminium beschichtet W.15

Die Struktur der Oberfläche sorgt dafür, dass Kratzer von der Fertigung bis zur Montage kaum eine Chance haben. Die hohe Qualität des Strukturlacks garantiert gute Farbbeständigkeit und besondere Langlebigkeit.



Aluminium beschichtet Polyester

Die beschichtete Ausführung bietet große Auswahl und Farbenvielfalt. Im Coil-coating-Verfahren beschichtete Bänder und pulverbeschichtete Artikel sind dabei farblich perfekt aufeinander abgestimmt.



Aluminium blank

Für die Herstellung von Worahnik-Aluminium-Spenglerartikel werden ausschließlich Bandbleche und Stangen in höchster Qualität verwendet. Das gewährleistet Langlebigkeit und Formstabilität.



Stahl verzinkt beschichtet

Die hervorragenden Eigenschaften des feuerverzinkten Stahls mit dem zusätzlichen Korrosionsschutz einer organischen Farbbeschichtung erfüllen auch vielfältigste Wünsche nach Farbgestaltung.



Stahl verzinkt

Durch hohe Festigkeit, gute Verarbeitbarkeit sowie geringe Kosten hat dieses Material einen festen Stellenwert bei der Bedachung, beim Schneeschutz und bei der Dachentwässerung.



Kupfer

Das edle Erscheinungsbild dieses historischen Metalls und die unübertroffene Langlebigkeit durch seine Patina werden sowohl vom Verarbeiter als auch vom Bauherren besonders geschätzt.



Zink

Für die moderne Architektur stellt Zink ein Material dar, das aufgrund seiner Optik besonders geeignet ist, architektonisch anspruchsvolle Bauwerke umzusetzen.



Uginox Patina K41 und Uginox Top 304

Diese bewährten Produkte bestehen durch ihre mit Patina K41 verzinnnten bzw. mattgewalzten Oberflächen und entsprechen dadurch modernen optischen Ansprüchen.



Edelstahl

Dieses hochwertige Material überzeugt durch hohe Korrosionsbeständigkeit, Festigkeit und edle Optik. Besonders langlebig, wartungsarm und ideal bei höchsten Anforderungen.



DAS BESTE AM DACH.



DAS BESTE AM DACH.

Worahnik Farbenvielfalt

farbenfroh – lebhaft – bunt

Zusätzlich zu unserem vielfältigen Materialangebot setzen wir bewusst auf eine breite Farbenvielfalt. Deshalb umfasst unser Produktprogramm 38 Standardfarben sowie zahlreiche Sonderfarben. Damit die farbbeschichteten Artikel einwandfrei bei Ihnen ankommen und nach der Montage am fertigen Objekt ihre volle Farbwirkung entfalten, verpacken wir sie besonders sorgfältig und schützen die hochwertigen Oberflächen mit selbstklebenden Schutzfolien bzw. Packschaum.

Unser umfangreiches Farbsortiment ermöglicht es Ihnen, gezielt auf individuelle Anforderungen einzugehen und die Vorstellungen Ihrer Kunden optimal umzusetzen. Auf Wunsch erhalten Sie folgende Farbfächer:



1	
ALU MIN IUM	W-15
A Anthrazit RAL 7016	B Braun RAL 7013
HG Hellgrau RAL 7005	GA Grau-aluminium RAL 9007
KB Kupfer-braun RAL 8004	MG Moosgrün RAL 6005
OR Oxidrot RAL 3009	RW Reinweiß RAL 9010
TM Testa di Moro RAL 8028	TS Tief-schwarz RAL 9005
W Weiß Eigenfarbe	WA Weiß-aluminium RAL 9006
ZG Zinkgrau Eigenfarbe	



2	
ALU MIN IUM	POLYESTER
A Anthrazit RAL 7016	B Braun RAL 7013
HG Hellgrau RAL 7005	GA Grau-aluminium RAL 9007
KB Kupfer-braun RAL 8004	LB Leder-braun Eigenfarbe
MG Moosgrün RAL 6005	OR Oxidrot RAL 3009
TM Testa di Moro RAL 8028	TS Tief-schwarz RAL 9005
UG Umbra-grau RAL 7022	W Weiß Eigenfarbe
WA Weiß-aluminium RAL 9006	ZG Zinkgrau Eigenfarbe
SF Unzählige Sonderfarben	

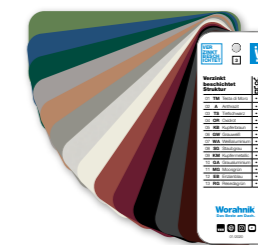

3	
W	VERZINKT BESCHICHTET
A Anthrazit RAL 7016	GA Grau-aluminium RAL 9007
GW Grauweiß RAL 9002	KB Kupfer-braun RAL 8004
MG Moosgrün RAL 6005	OR Oxidrot RAL 3009
RG Reseda-grün RAL 6011	SG Staubgrau RAL 7037
TM Testa di Moro RAL 8028	TS Tief-schwarz RAL 9005
WA Weiß-aluminium RAL 9006	SF Unzählige Sonderfarben



4	
W	VERZINKT KUPFER ZINK UGINOX
AL Alu blank Al 99,5	CU Kupfer SF-CU
VZ Verzinkter Stahl	ZN Titanzink Cu-Ti-Zn
ES Edelstahl 1.4301	UX Uginox Patina K41
UT Uginox Top 304	



DAS BESTE AM DACH.

Ihre Ansprechpartner

direkt – persönlich – verlässlich

Kurze Wege, klare Antworten und echte Handschlagqualität – vom ersten Kontakt bis zur laufenden Zusammenarbeit. Unsere Mitarbeiter stehen Ihnen persönlich zur Seite und kennen die Anforderungen aus der Praxis. Finden Sie hier Ihre direkten persönlichen Ansprechpartner, die Ihre Anliegen rasch verstehen und effizient umsetzen.

Ob im Büro, im Außendienst oder direkt vor Ort – wir sind für Sie da, wenn es darauf ankommt. Setzen Sie auf persönliche Kontakte, auf die Verlässlichkeit, und profitieren Sie von schnellen Entscheidungen, direkter Kommunikation und einem starken Team an Ihrer Seite.

Zentrale Köttlach

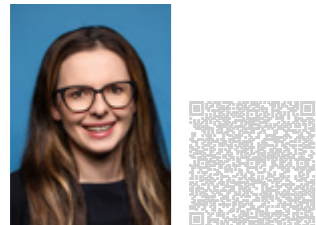

Ivona Dziech, MA
Prokuristin
M: 0676 / 88 431 432
✉ ivona.dziech@worahnik.at



Silke Schabauer
Prokuristin Rechnungswesen
T: 02662 / 431 31 - 20
✉ silke.schabauer@worahnik.at

Zentrale Köttlach
A-2640 Gloggnitz
Industriestraße 90, Köttlach
Telefon 02662 / 431 31
office@worahnik.at

Öffnungszeiten:
Mo-Do 7.00–17.00 Uhr
und Fr 7.00–15.00 Uhr

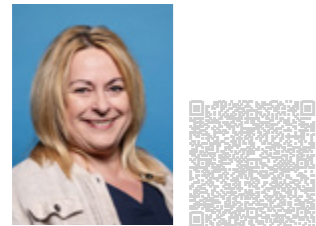

Cornelia Linshalm
Kundenbetreuerin
T: 02662 / 431 31 - 36
✉ cornelia.linshalm@worahnik.at



Claudia Kunz
Kundenbetreuerin
T: 02662 / 431 31 - 30
✉ claudia.kunz@worahnik.at



Lisa-Maria Bichler
Kundenbetreuerin
T: 02662 / 431 31-37
✉ lisa-maria.bichler@worahnik.at



Manuela Hirschler
Kundenbetreuerin
T: 02662 / 431 31 - 38
✉ manuela.hirschler@worahnik.at

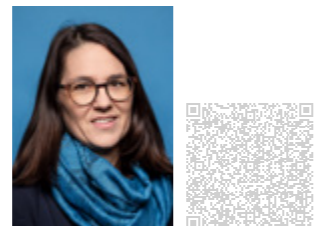

Cornelia Schreiböck
Kundenbetreuerin
T: 02662 / 431 31 - 31
✉ cornelia.schreiboeck@worahnik.at



Richard Hofstätter
Außendienstmitarbeiter
M: 0677 / 615 199 60
✉ richard.hofstaetter@worahnik.at



DAS BESTE AM DACH.

Filiale Wien



Marko Markovic
Filialleiter
T: 01 / 905 13 91
M: 0677 / 621 266 93
✉ marko.markovic@worahnik.at

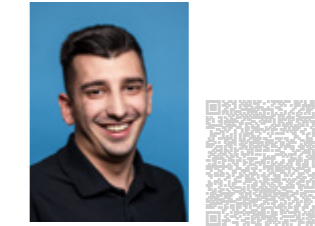

Ivan Vukovic
Kundenbetreuer
T: 01 / 905 13 91
M: 0677 / 621 355 96
✉ ivan.vukovic@worahnik.at

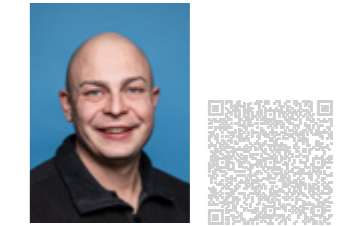

Bernd Lassak
Außendienstmitarbeiter
M: 0677 / 630 593 86
✉ bernd.lassak@worahnik.at

Filiale Wien:
A-1230 Wien, Bürostraße 29
Telefon 01 / 905 13 91
office-wien@worahnik.at

Öffnungszeiten:
Jänner bis März: Mo-Do 7.00–16.00 Uhr
und Fr 7.00–12.00 Uhr
April bis November: Mo-Do 6.30–16.30 Uhr
und Fr 6.30–16.00 Uhr
Dezember: Mo-Do 7.00–16.00 Uhr
und Fr 7.00–16.00 Uhr

Filiale Graz



Daniel Rannegger
Filialleiter Stellvertreter
T: 0316 / 931 245 - 210
M: 0677 / 637 925 41
✉ daniel.rannegger@worahnik.at

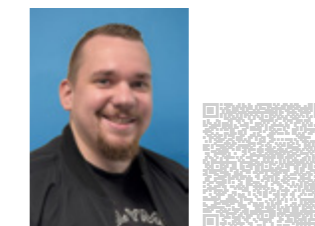

Thomas Spitman
Kundenbetreuer
T: 0316 / 931 245 - 200
✉ thomas.spitman@worahnik.at



Stefan Obermaier
Außendienstmitarbeiter
M: 0677 / 621 266 78
✉ stefan.obermaier@worahnik.at

Filiale Graz:
A-8054 Graz, Gradnerstraße 119
Telefon 0316/931 245
office-graz@worahnik.at

Öffnungszeiten:
April bis November: Mo-Do 7.00–16.30 Uhr
und Fr 7.00–15.00 Uhr
Dezember bis März: Mo-Do 7.00–16.30 Uhr
und Fr 7.00–12.00 Uhr



DAS BESTE IM NETZ.

shop.worahnik.at



Der **Webshop** mit
Spenglerverstand!



DAS BESTE IM NETZ.

shop.worahnik.at

Der erste Webshop mit Spenglerverstand!

Wir haben unsere langjährige Erfahrung, unser Sortiment und unsere Leidenschaft für das Spenglerhandwerk in eine digitale Lösung umgesetzt, die genau auf Ihre Bedürfnisse zugeschnitten ist: klar strukturiert, intuitiv zu bedienen und jederzeit verfügbar – damit Sie Ihre Materialien schnell und unkompliziert genau dann bestellen können, wenn Sie sie brauchen.

Werfen Sie gleich einen Blick hinein und erleben Sie, wie einfach und effizient Einkauf heute sein kann!

- ✓ **In 3 Schritten zur Bestellung**
Artikel auswählen, Warenkorb prüfen, Bestellung abschließen.
- ✓ **Übersichtlich aufgebaut, schnell gefunden**
Struktur wie im Katalog, alle Infos auf einen Blick: Fotos, Farben, Preise und klare Mengen-Einheiten.
- ✓ **Farb- und Dimensionsfilter mit 1-Klick-Finder**
Mit wenigen Klicks zum passenden Produkt.
- ✓ **Echtzeit-Lagerstände aller Standorte**
Verfügbarkeiten sofort im Überblick.
- ✓ **Flexible Lieferung nach Wunsch**
Lieferart, Termin und Adresse frei wählbar.





DAS BESTE AM DACH.



DAS BESTE AM DACH.

Worahnik Lieferservice

schnell – freundlich – zuverlässig

Für eine einfache und flexible Bestellabwicklung sind wir während unserer Öffnungszeiten gerne persönlich für Sie erreichbar. Alternativ können Sie Ihre Bestellungen jederzeit bequem per E-Mail oder über unseren Webshop durchführen.

Ihre Lieferung erfolgt zuverlässig im Rahmen unseres Auslieferungsplans, in vielen Fällen bereits am nächsten Werktag. Unsere KundenbetreuerInnen stehen Ihnen gerne für Auskünfte zur Verfügung.

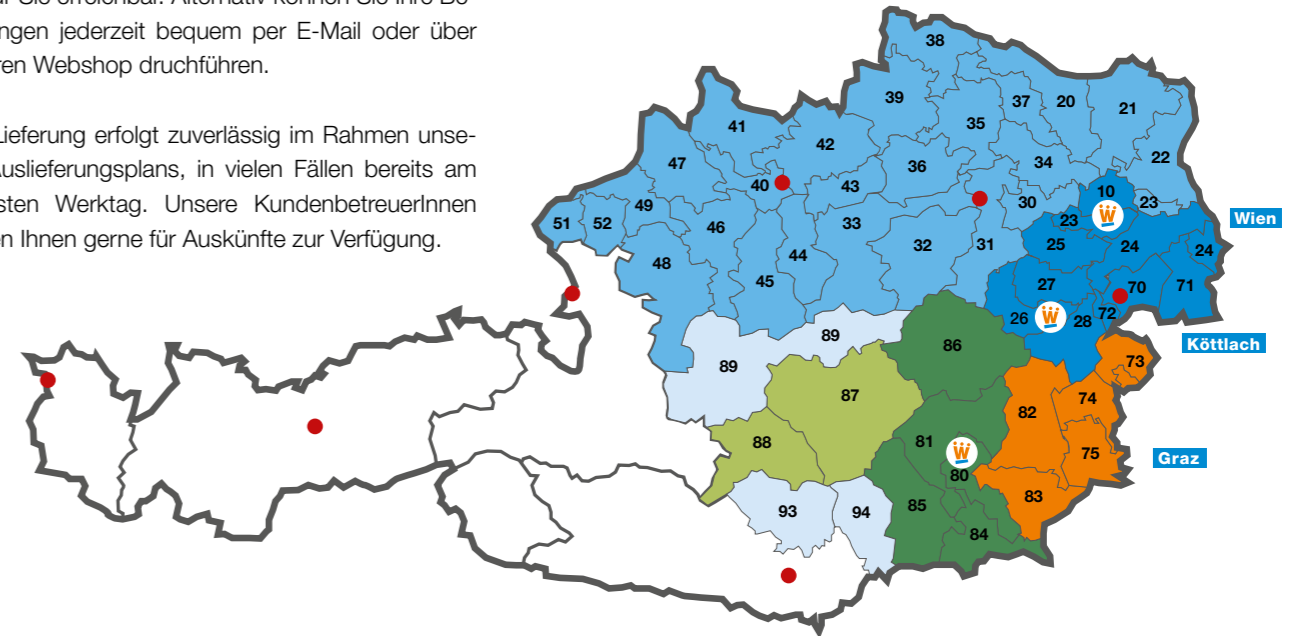

PLZ	Tour	Postleitzahlengebiet
1xxx	1	Wien - alle Bezirke
20xx	3	Hollabrunn
21xx	3	Korneuburg, Mistelbach
22xx	3	Gänserndorf
23xx	1	Mödling
24xx	1	Bruck/Leitha
25xx	1	Baden
26xx	1	Neunkirchen
27xx	1	Wiener Neustadt
28xx	1	Bucklige Welt
30xx	3	St. Pölten-Land
31xx	3	St. Pölten, Lilienfeld
32xx	3	Waidhofen/Ybbs, Scheibbs
33xx	3	Amstetten, Melk
34xx	3	Tulln
35xx	3	Krems, Zwettl, Horn
36xx	3	Spitz
37xx	3	Horn
38xx	3	Waidhofen/Thaya, Gem. Gmünd
39xx	3	Zwettl, Gmünd
40xx	3	Linz, Urfahr, Eferding
41xx	3	Rohrbach
42xx	3	Freistadt
43xx	3	Perg
44xx	3	Steyr

PLZ	Tour	Postleitzahlengebiet
45xx	3	Kirchdorf/Krems
46xx	3	Wels
47xx	3	Grieskirchen, Schärding
48xx	3	Gmunden, Vöcklabruck
49xx	3	Ried/Innkreis
51xx	3	Seekirchen
52xx	3	Braunau/Inn
70xx	1	Eisenstadt, Rust
71xx	1	Neusiedl
72xx	1	Mattersburg
73xx	2	Oberpullendorf
74xx	2	Oberwart
75xx	2	Güssing
80xx	4	Graz
81xx	4	Weiz
82xx	2	Hartberg, Fürstenfeld, Jennersdorf
83xx	2	Feldbach
84xx	4	Leibnitz, Radkersburg
85xx	4	Voitsberg, Deutschlandsberg
86xx	4	Bruck/Mur, Mürzzuschlag
87xx	5	Leoben, Knittelfeld, Judenburg
88xx	5	Murau
89xx	6	Liezen
93xx	6	St.Veit/Glan, Völkermarkt
94xx	6	Wolfsberg

Tour	Bestelltag	Liefertag
1	täglich	am nächsten Werktag
2	Montag Mittwoch Donnerstag	Dienstag Donnerstag Freitag
3	Dienstag Freitag	Mittwoch – Donnerstag Montag – Dienstag
4	Dienstag Mittwoch Donnerstag Freitag	Mittwoch Donnerstag Freitag Montag
5	Dienstag Donnerstag	Mittwoch Freitag
6	nach Bedarf	nach Vereinbarung



DAS BESTE AM DACH.

SPENGLER EXPRESS

Ihr schnelles Worahnik-Service.



DAS BESTE AM DACH.

Worahnik SPENGLER-EXPRESS »

das täglich schnelle Worahnik-Lieferservice

für den Raum Wien und Raum Graz

Der **SPENGLER-EXPRESS** ist das täglich schnelle Worahnik-Lieferservice für den Raum Wien und Graz mit dem Ziel, Lieferungen am selben Tag bzw. innerhalb von 24 Stunden ab Bestellung zuzustellen.

- ✓ Der Worahnik **SPENGLER-EXPRESS** für den Raum Wien und Raum Graz
- ✓ Lieferung am selben Tag bzw. innerhalb von 24 Stunden ab Bestellung
- ✓ top Warenverfügbarkeit durch große Lagerkapazitäten in den Filialen
- ✓ von Montag bis Freitag während der gesamten Öffnungszeiten verfügbar
- ✓ freundlicher Fahrer liefert in Ihre Firma oder direkt auf Ihre Baustelle
- ✓ einfach bei Ihrem Kundenbetreuer oder Außendienstmitarbeiter buchen

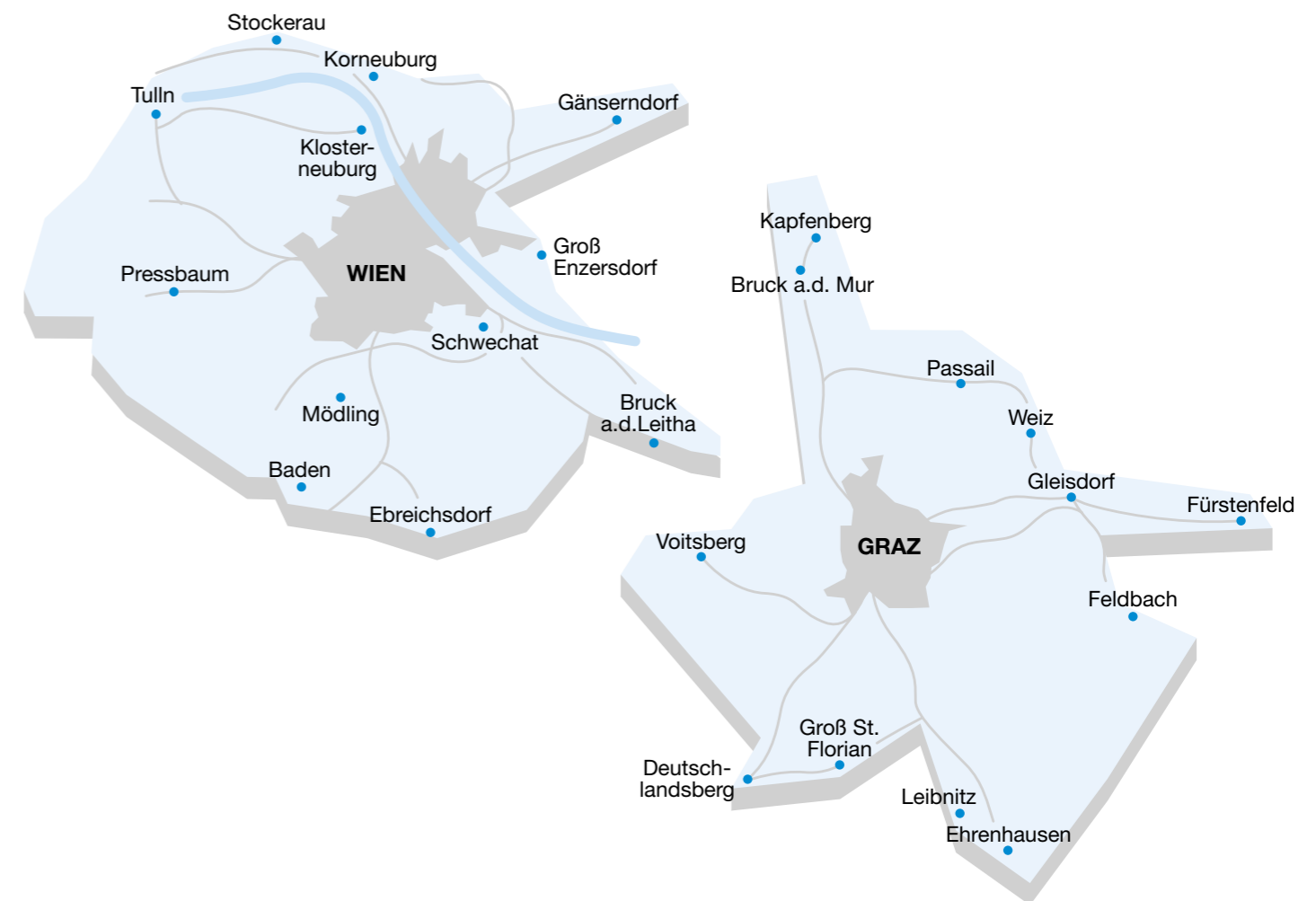



DAS BESTE AM DACH.

Starke Partnerschaften

gemeinsam – kompetent – zukunftsorientiert

Unser Anspruch ist es, ein umfangreiches Produktprogramm in höchster Qualität anzubieten. Dafür braucht es starke Partner – Partner, die unsere Werte teilen und mit uns auf einer gemeinsamen Wellenlänge arbeiten.

Mit namhaften Herstellern und etablierten Marken an unserer Seite stellen wir sicher, dass Qualität, Innovation und Verlässlichkeit in jedem Produkt spürbar sind. Gemeinsam entwickeln wir uns kontinuierlich weiter, setzen neue Impulse und schaffen Lösungen, die in der Praxis überzeugen. Dabei verbindet uns ein gemeinsames Ziel: langfristiger Erfolg am Markt durch Qualität, Kompetenz und eine persönliche und partnerschaftliche Zusammenarbeit auf Augenhöhe.

Gerne senden wir Ihnen auf Wunsch weiterführendes Prospektmaterial unserer Partnerfirmen zu.



DAS BESTE AM DACH.



Gerne senden wir Ihnen auf Wunsch weiterführendes Prospektmaterial unserer Partnerfirmen zu.



DAS BESTE AM DACH.



DAS BESTE AM DACH.

**ALU
MINIUM**

W.15



W.15 ALUMINIUM W.15

W.15 Dachentwässerung Highlights	32
W.15 Garantie von Worahnik	33
W.15 Standardfarben	34
W.15 Dachentwässerung Produktübersicht	36
W.15 Bandbleche	38
W.15 Hängerinnen	40
W.15 Saumrinnen	48
W.15 Dachablaufrohre	50
W.15 Vierkantprogramm	68
W.15 Schneeschutz	76



ALUMINIUM W.15



W.15 Dachentwässerung Highlights

Worahnik Aluminium in Premium Qualität

Bereits im Jahr 2015 haben wir mit der Marke W.15 ein Aluminium-Bandblech mit hochwertigem Strukturlack auf den Markt gebracht. Ursprünglich nur für Bandbleche konzipiert, haben wir dieses Produkt kurze Zeit später zu einem kompletten Dachentwässerungssystem weiterentwickelt, das sich heute am Markt als Maßstab etabliert hat.

Außergewöhnliche Funktionalität

Die Vorteile der neuen Produktlinie liegen auf der Hand: die Leichtigkeit des Werkstoffs Aluminium, die damit verbundene einfache Manipulation und die unkomplizierte Montage aufgrund der perfekten Passgenauigkeit.

Einmalige Struktur

Die Struktur der Oberfläche sorgt dafür, dass Kratzer von der Fertigung bis zur Montage kaum eine Chance haben. Zudem ist durch die hohe Qualität des Strukturlacks eine gute Farbbeständigkeit und besondere Langlebigkeit gegeben und es passen Rinne, Rohr und Bandblech durch die idente Oberfläche perfekt zueinander.

Edle Optik

W.15 besticht auch mit seiner matten und dadurch besonders elegant wirkenden Oberfläche. Die Dachentwässerung rückt optisch in den Hintergrund und setzt so hochwertige Akzente, die dem aktuellen Baustil besonders entgegen kommen.



ALUMINIUM W.15



ALUMINIUM W.15

W.15 Garantie von Worahnik

Auch nach 40 Jahren das Beste am Dach

W.15 Bandbleche und das W.15 Dachentwässerungssystem halten den unterschiedlichsten Wettersituationen wie Sonne, Regen, Hagel, Sturm und Schnee stand. Deshalb geben wir Ihnen auf W.15 eine 40-jährige Garantie sowohl auf das Material als auch auf die Beschichtung.

Material- und Farbgarantie

Die umfassende Materialgarantie schützt vor Bruch, Korrosion/Rost und Frost, die Farbgarantie vor Absplittern, Abblättern, Blasenbildung und Brechen der Beschichtung. Sowohl für die Material- als auch für die Farbgarantie gilt der im Garantie-Brief angeführte Montagezeitpunkt und die darin im Detail ausgeführten Garantiebedingungen. Die Garantieanforderung ist im Zuge der Auftragsabwicklung, spätestens jedoch innerhalb eines Monats nach der ersten Lieferung zu stellen.

Worahnik – Qualität, die besteht.

Als Ihr Lieferant für Bandbleche und Spenglerartikel garantiere ich Ihnen nachhaltige und langlebige Produkte, die jedenfalls 40 Jahren lang das Beste am Dach sicherstellen.

Herzlichst, Ihr

Worahnik
Michael Worahnik
Geschäftsführer





ALUMINIUM W.15



**W.15 Bandbleche in Falzqualität
in 13 Standardfarben**

- A Anthrazit
- B Braun
- HG Hellgrau
- GA Graualuminium
- KB Kupferbraun
- MG Moosgrün
- OR Oxidrot
- RW Reinweiß
- TM Testa di Moro
- TS Tiefschwarz
- W Weiß
- WA Weißaluminium
- ZG Zinkgrau



ALUMINIUM W.15

W.15 Standardfarben

W.15 Bandbleche in Falzqualität in 13 Standardfarben und vollwertige Rückseite

Der Strukturlack W.15 zeichnet sich durch gute Farbbeständigkeit, besondere Langlebigkeit und eine matte elegante Oberfläche aus. Die Rückseite aus Polyester ist eine vollwertige Beschichtung mit 25 µm im selben Farbton wie die Sichtseite.



Farben	~ RAL	Bandbleche Falzqualität	Bandbleche Falz Stucco	Dachentwässerung halbrund	Saumrinnen-Programm	Dachentwässerung vierkant	Schneeschutz-Systeme
A Anthrazit	7016	✓	✓	✓	✓	✓	✓
B Braun	7013	✓	✓	✓	✓	✓	✓
HG Hellgrau	7005	✓	✓	✓	✓	✓	✓
GA Graualuminium	9007	✓		✓	✓	✓	✓
KB Kupferbraun	8004	✓		✓	✓	✓	✓
MG Moosgrün	6005	✓		✓	✓	✓	✓
OR Oxidrot	3009	✓		✓	✓	✓	✓
RW Reinweiß	9010	NEU					
TM Testa di Moro	8028	✓	✓	✓	✓	✓	✓
TS Tiefschwarz	9005	✓		✓	✓	✓	✓
W Weiß	Eigenfarbe	✓	✓	✓	✓	✓	✓
WA Weißaluminium	9006	✓		✓	✓	✓	✓
ZG Zinkgrau	Eigenfarbe	✓		✓	✓	✓	✓

W.15 Beschichtung mit Strukturlack

Vorderseite: Strukturlack 25 µm Polyurethan (PUR)
Rückseite: 25 µm Polyester (PES) im Farbton der Vorderseite

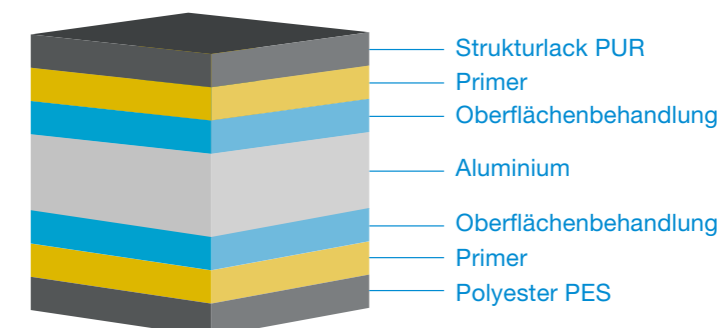

Moderne Oberfläche mit vielen Vorteilen

Die Struktur der Oberfläche sorgt dafür, dass Kratzer von der Produktion bis zur fertigen Montage kaum eine Chance haben. Durch die hohe Lackqualität ist eine gute Farbbeständigkeit und Langlebigkeit gegeben. Darüber hinaus bietet die Oberfläche den Vorteil, dass Schmutz durch die selbstreinigende Eigenschaft, den Lotuseffekt, leicht abperlt.

W.15 Dachentwässerung

Produktübersicht

Um Ihnen ein umfangreiches Produktprogramm in höchster Qualität anbieten zu können, braucht es starke Partner. Zur Fertigung und Weiterentwicklung unserer innovativen und langlebigen Produkte, wie unserem W.15 Dachentwässerungssystem, haben wir in der Firma KJG einen kompetenten Partner gefunden, dem wir seit über 40 Jahren vertrauen.



- 1 Rinnenvorkopf
- 2 Stirnbretthaken
- 3 Hängerinnenhaken
- 4 Hängerinne
- 5 Laubfänger
- 6 Einhängessel
- 7 Rinnenwinkel außen/innen
- 8 Rohrknie 72°
- 9 Rohreinmündung
- 10 Dachablaufrohr
- 11 Wasserfangkasten
- 12 Rohrschelle
- 13 Rohrschellenspitz
- 14 Regenwasserfänger
- 15 Sockelknie

W.15 Dachentwässerung

halbrund und vierkant

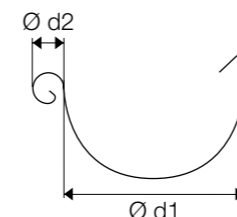

Hängerinnen nach EN 612
Abmessungen

Dimensionen	25	28	33	40
Ø d1 mm	105	127	153	192
Ø d2 mm	18	18	20	22

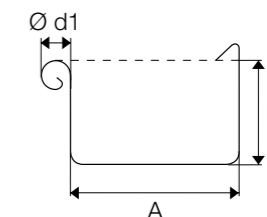

Vierkant-Hängerinnen nach EN 612
Abmessungen

Dimensionen	25	33	40
A mm	85	120	150
B mm	55	75	90
Ø ≠d1 mm	18	20	22

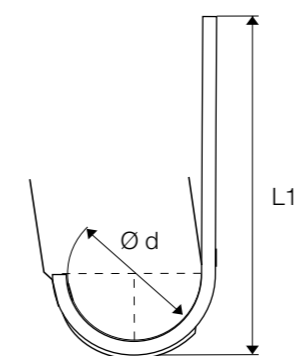

Hängerinnenhaken nach EN 612
Abmessungen

Dimensionen	25	28	33	40
Ø d mm	105	127	153	192
L1 mm	310	345	385	436

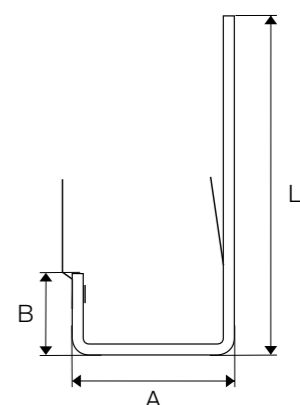

Vierkant-Hängerinnenhaken nach EN 612
Abmessungen

Dimensionen	25	33	40
A mm	87	123	153
B mm	38	55	68
L1 mm	325	370	435

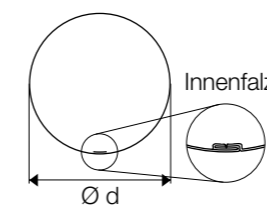

Dachablaufrohre nach EN 612
Abmessungen

Dimensionen	80	100	120	150
Ø d mm				

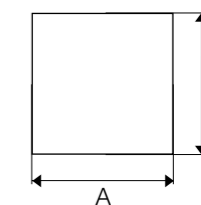

Vierkant-Dachablaufrohre nach EN 612
Abmessungen

Dimensionen	80/80	100/100	120/120
A/B □ mm			



ALUMINIUM W.15 BANDBLECHE

Worahnik Aluminium Bandbleche beschichtet in Falzqualität W.15

Breite mm Stärke mm	500 0,7			650 0,7			1000 0,7			1000 1,0				
Preis EH	kg			kg			kg			kg				
A Anthrazit	Tagespreis			Tagespreis			Tagespreis			Tagespreis				
B Braun	Tagespreis			Tagespreis			Tagespreis			Tagespreis				
HG Hellgrau	Tagespreis			Tagespreis			Tagespreis			Tagespreis				
GA Graualuminium	Tagespreis			-			Tagespreis			-				
KB Kupferbraun	Tagespreis			-			Tagespreis			-				
MG Moosgrün	Tagespreis			-			Tagespreis			-				
OR Oxidrot	Tagespreis			Tagespreis			Tagespreis			-				
RW Reinweiß	Tagespreis			-			Tagespreis			-				
TM Testa di Moro	Tagespreis			-			Tagespreis			Tagespreis				
TS Tiefschwarz	Tagespreis			-			Tagespreis			Tagespreis				
W Weiß	Tagespreis			-			Tagespreis			-				
WA Weißaluminium	Tagespreis			-			Tagespreis			-				
ZG Zinkgrau	Tagespreis			-			Tagespreis			-				
Länge ca. lfm	30	60	500	30	60	373	30	60	250	500	30	60	178	356
Gewicht ca. kg	30	60	500	40	80	500	60	120	500	1.000	85	169	500	1.000
Rollen-Innen-Ø mm	330	280	500	330	280	500	330	280	500	500	330	280	500	500
Rolle	500 kg und 1.000 kg-Rollen werden mit Kartonkern geliefert. Diese werden weder mitverwogen noch gesondert verrechnet. Verpackung: Kartonumwicklung und Stahlband-/Kunststoffumreifung													

EN AW-3005 nach EN 573-3, EN 1396, EN 485-2, Falzqualität, H 41
 Beschichtung: hochwertige farbbeständige W.15 Beschichtung
Farbseite: W.15 25 µm, Rückseite: Polyester 25 µm in Farbe der Farbseite
 Farbseite = Dachseite W15: nach innen gewickelt

Bei manuellen Falzungen empfehlen wir die Verwendung von Winkelfalzschließern mit Kunststoffeinsätzen (ab Seite 313), um eine schonende Bearbeitung der beschichteten Oberfläche sicherzustellen. Gewichtstabelle siehe Seite 466



ALUMINIUM W.15 BANDBLECHE UND LÜFTUNGSBÄNDER

Worahnik Aluminium Bandbleche beschichtet in Falzqualität W.15 Stucco

Breite mm Stärke mm	500 0,7				1000 0,7			
Preis EH	kg				kg			
A Anthrazit	Tagespreis				Tagespreis			
B Braun	Tagespreis				Tagespreis			
HG Hellgrau	Tagespreis				Tagespreis			
TM Testa di Moro	Tagespreis				Tagespreis			
W Weiß	Tagespreis				Tagespreis			
Länge ca. lfm	30	60	500	500	30	60	250	500
Gewicht ca. kg	30	60	500	1.000	60	120	500	1.000
Rollen-Innen-Ø mm	330	280	500	500	330	280	500	500
Rolle	500 kg und 1.000 kg-Rollen werden mit Kartonkern geliefert. Diese werden weder mitverwogen noch gesondert verrechnet. Verpackung: Kartonumwicklung und Stahlband-/Kunststoffumreifung							

EN AW-3005 nach EN 573-3, EN 1396, EN 485-2, Falzqualität, H 41, **Stucco dessinert**
 Beschichtung: hochwertige farbbeständige W.15 Beschichtung
Farbseite: 25 µm, Rückseite: Polyester 25 µm in Farbe der Farbseite
 Farbseite = Dachseite W15: nach innen gewickelt

Bei manuellen Falzungen empfehlen wir die Verwendung von Winkelfalzschließern mit Kunststoffeinsätzen (ab Seite 313), um eine schonende Bearbeitung der beschichteten Oberfläche sicherzustellen. Gewichtstabelle siehe Seite 466

Worahnik Aluminium Lüftungsband W15 im Karton

Loch-Ø mm	5	5
Breite mm	80	100
Länge m	30	30
Preis EH	Karton	Karton
TS Tiefschwarz	120,51	120,51
einzeln	1 Karton 30 lfm	1 Karton 30 lfm



NEU

Farblegende

A Anthrazit RAL 7016	B Braun RAL 7013	HG Hellgrau RAL 7005	GA Graualuminium RAL 9007	KB Kupferbraun RAL 8004	MG Moosgrün RAL 6005	OR Oxidrot RAL 3009	RW Reinweiß RAL 9010	TM Testa di Moro RAL 8028	TS Tiefschwarz RAL 9005	W Weiß Eigenfarbe	WA Weißaluminium RAL 9006	ZG Zinkgrau Eigenfarbe
--------------------------------	----------------------------	--------------------------------	-------------------------------------	-----------------------------------	--------------------------------	-------------------------------	--------------------------------	-------------------------------------	-----------------------------------	-----------------------------	-------------------------------------	----------------------------------

- W.15
- Falzqualität
- Stucco

- W.15
- Falzqualität
- Stucco

Zubehörprodukte

- Haft S. 368
- Runotex, Blue Water S. 369
- Ilmod-Dichtungsbänder S. 369
- Worahnik Spezial-Rinnenkleber S. 388
- Lüftungsbander Polyester S. 90



ALUMINIUM W.15

DACHENTWÄSSERUNG RUND

Worahnik Aluminium Hängerinnen W.15

Dimension Länge m	25 4	28 4	33 4	33 6	40 6 NEU
Preis EH	lfm	lfm	lfm	lfm	lfm
A Anthrazit	14,88	15,25	15,36	15,36	22,65
B Braun	14,88	15,25	15,36	15,36	22,65
GA Graualuminium	14,88	15,25	15,36	15,36	22,65
HG Hellgrau	14,88	15,25	15,36	15,36	22,65
KB Kupferbraun	14,88	15,25	15,36	15,36	22,65
MG Moosgrün	14,88	15,25	15,36	15,36	22,65
OR Oxidrot	14,88	15,25	15,36	15,36	22,65
TM Testa di Moro	14,88	15,25	15,36	15,36	22,65
TS Tiefschwarz	14,88	15,25	15,36	15,36	22,65
W Weiß	14,88	15,25	15,36	15,36	22,65
WA Weißaluminium	14,88	15,25	15,36	15,36	22,65
ZG Zinkgrau	14,88	15,25	15,36	15,36	22,65
Bund	5 Stk. 20 lfm	5 Stk. 20 lfm	5 Stk. 20 lfm	5 Stk. 30 lfm	5 Stk. 30 lfm

Verpackung: Schutzfolie außen, Kantenschutz, Bunde im Folienschlauch

Worahnik Aluminium Rinnen-Dehnungselemente W.15

einseitig vulkanisiert, blechüberdeckt

Dimension Breite cm	25 26	28 26	33 26	40 26 NEU
Preis EH	Stk.	Stk.	Stk.	Stk.
A Anthrazit	36,68	43,03	46,81	55,08
B Braun	36,68	43,03	46,81	55,08
GA Graualuminium	36,68	43,03	46,81	55,08
HG Hellgrau	36,68	43,03	46,81	55,08
KB Kupferbraun	36,68	43,03	46,81	55,08
MG Moosgrün	36,68	43,03	46,81	55,08
OR Oxidrot	36,68	43,03	46,81	55,08
TM Testa di Moro	36,68	43,03	46,81	55,08
TS Tiefschwarz	36,68	43,03	46,81	55,08
W Weiß	36,68	43,03	46,81	55,08
WA Weißaluminium	36,68	43,03	46,81	55,08
ZG Zinkgrau	36,68	43,03	46,81	55,08
einzeln	1 Stk.	1 Stk.	1 Stk.	1 Stk.

Zubehörprodukte

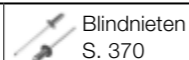

Blindnieten
S. 370



Worahnik Spezial-
Rinnenkleber S. 388



ALUMINIUM W.15

DACHENTWÄSSERUNG RUND

Worahnik Aluminium Laubschutz für Hängerinnen W.15

Dimension Länge m	33 2
Preis EH	Stk.
A Anthrazit	45,84
B Braun	45,84
GA Graualuminium	45,84
HG Hellgrau	45,84
KB Kupferbraun	45,84
MG Moosgrün	45,84
OR Oxidrot	45,84
TM Testa di Moro	45,84
TS Tiefschwarz	45,84
W Weiß	45,84
WA Weißaluminium	45,84
ZG Zinkgrau	45,84
einzeln	1 Stk.

ALUMINIUM
W.15



Zubehörprodukte



Blindnieten
S. 370



Worahnik Spezial-
Rinnenkleber S. 388



ALUMINIUM W.15

DACHENTWÄSSERUNG RUND

Worahnik Aluminium Hängerinnenhaken W.15

Dimension Material	25 23/7 / 28/7	28 28/7	33 28/7	40 28/7 NEU
Preis EH	Stk.	Stk.	Stk.	Stk.
A Anthrazit	9,28	9,41	9,51	12,14
B Braun	9,28	9,41	9,51	12,14
GA Graualuminium	9,28	9,41	9,51	12,14
HG Hellgrau	9,28	9,41	9,51	12,14
KB Kupferbraun	9,28	9,41	9,51	12,14
MG Moosgrün	9,28	9,41	9,51	12,14
OR Oxidrot	9,28	9,41	9,51	12,14
TM Testa di Moro	9,28	9,41	9,51	12,14
TS Tiefschwarz	9,28	9,41	9,51	12,14
W Weiß	9,28	9,41	9,51	12,14
WA Weißaluminium	9,28	9,41	9,51	12,14
ZG Zinkgrau	9,28	9,41	9,51	12,14
Karton	15 Stk.	15 Stk.	15 Stk.	10 Stk.



Worahnik Aluminium Stirnbretthaken W.15

Dimension Material	25 28/7	28 28/7	33 28/7	40 28/7 NEU
Preis EH	Stk.	Stk.	Stk.	Stk.
A Anthrazit	9,41	9,41	8,94	10,15
B Braun	9,41	9,41	8,94	10,15
GA Graualuminium	9,41	9,41	8,94	10,15
HG Hellgrau	9,41	9,41	8,94	10,15
KB Kupferbraun	9,41	9,41	8,94	10,15
MG Moosgrün	9,41	9,41	8,94	10,15
OR Oxidrot	9,41	9,41	8,94	10,15
TM Testa di Moro	9,41	9,41	8,94	10,15
TS Tiefschwarz	9,41	9,41	8,94	10,15
W Weiß	9,41	9,41	8,94	10,15
WA Weißaluminium	9,41	9,41	8,94	10,15
ZG Zinkgrau	9,41	9,41	8,94	10,15
Karton	15 Stk.	15 Stk.	15 Stk.	10 Stk.



Zubehörprodukte

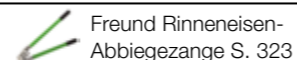
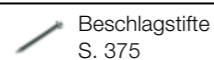

ALUMINIUM W.15

DACHENTWÄSSERUNG RUND

Aluminium Hochkanthaken W.15

Dimension Material	33 23/7
Preis EH	Stk.
A Anthrazit	13,54
B Braun	13,54
GA Graualuminium	13,54
HG Hellgrau	13,54
KB Kupferbraun	13,54
MG Moosgrün	13,54
OR Oxidrot	13,54
TM Testa di Moro	13,54
TS Tiefschwarz	13,54
W Weiß	13,54
WA Weißaluminium	13,54
ZG Zinkgrau	13,54
Karton	20 Stk.



Zubehörprodukte

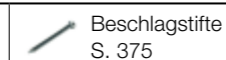

ALUMINIUM
W.15



ALUMINIUM W.15

DACHENTWÄSSERUNG RUND

Worahnik Aluminium Rinnenwinkel außen W.15

Dimension	25	28	33	40 NEU
Preis EH	Stk.	Stk.	Stk.	Stk.
A Anthrazit	36,13	36,58	37,07	56,14
B Braun	36,13	36,58	37,07	56,14
GA Graualuminium	36,13	36,58	37,07	56,14
HG Hellgrau	36,13	36,58	37,07	56,14
KB Kupferbraun	36,13	36,58	37,07	56,14
MG Moosgrün	36,13	36,58	37,07	56,14
OR Oxidrot	36,13	36,58	37,07	56,14
TM Testa di Moro	36,13	36,58	37,07	56,14
TS Tiefschwarz	36,13	36,58	37,07	56,14
W Weiß	36,13	36,58	37,07	56,14
WA Weißaluminium	36,13	36,58	37,07	56,14
ZG Zinkgrau	36,13	36,58	37,07	56,14
Karton	5 Stk.	5 Stk.	5 Stk.	5 Stk.

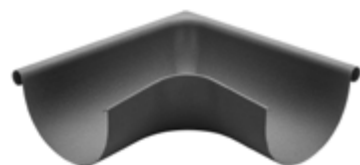

Worahnik Aluminium Rinnenwinkel innen W.15

Dimension	25	28	33	40 NEU
Preis EH	Stk.	Stk.	Stk.	Stk.
A Anthrazit	36,13	36,58	37,07	56,14
B Braun	36,13	36,58	37,07	56,14
GA Graualuminium	36,13	36,58	37,07	56,14
HG Hellgrau	36,13	36,58	37,07	56,14
KB Kupferbraun	36,13	36,58	37,07	56,14
MG Moosgrün	36,13	36,58	37,07	56,14
OR Oxidrot	36,13	36,58	37,07	56,14
TM Testa di Moro	36,13	36,58	37,07	56,14
TS Tiefschwarz	36,13	36,58	37,07	56,14
W Weiß	36,13	36,58	37,07	56,14
WA Weißaluminium	36,13	36,58	37,07	56,14
ZG Zinkgrau	36,13	36,58	37,07	56,14
Karton	5 Stk.	5 Stk.	5 Stk.	5 Stk.

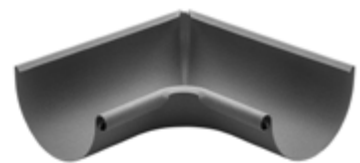

Zubehörprodukte



Blindnieten S. 370
Worahnik Spezial-Rinnenkleber S. 388



ALUMINIUM W.15

DACHENTWÄSSERUNG RUND

Worahnik Aluminium Rinnenvorköpfe W.15

Dimension	25	28	33	40 NEU
Preis EH	Stk.	Stk.	Stk.	Stk.
A Anthrazit	2,72	2,89	3,09	4,31
B Braun	2,72	2,89	3,09	4,31
GA Graualuminium	2,72	2,89	3,09	4,31
HG Hellgrau	2,72	2,89	3,09	4,31
KB Kupferbraun	2,72	2,89	3,09	4,31
MG Moosgrün	2,72	2,89	3,09	4,31
OR Oxidrot	2,72	2,89	3,09	4,31
TM Testa di Moro	2,72	2,89	3,09	4,31
TS Tiefschwarz	2,72	2,89	3,09	4,31
W Weiß	2,72	2,89	3,09	4,31
WA Weißaluminium	2,72	2,89	3,09	4,31
ZG Zinkgrau	2,72	2,89	3,09	4,31
Karton	6 Stk.	6 Stk.	6 Stk.	6 Stk.



Zubehörprodukte



Blindnieten S. 370
Worahnik Spezial-Rinnenkleber S. 388



ALUMINIUM W.15

DACHENTWÄSSERUNG RUND

Worahnik Aluminium Einhängekessel W.15

Dimension	25/80	28/80	28/100	33/80	33/100	33/120	40/120	40/150	NEU
Preis EH	Stk.	Stk.	Stk.	Stk.	Stk.	Stk.	Stk.	Stk.	
A Anthrazit	25,70	26,98	27,16	31,45	27,49	33,69	40,39	61,12	
B Braun	25,70	26,98	27,16	31,45	27,49	33,69	40,39	61,12	
GA Graualuminium	25,70	26,98	27,16	31,45	27,49	33,69	40,39	61,12	
HG Hellgrau	25,70	26,98	27,16	31,45	27,49	33,69	40,39	61,12	
KB Kupferbraun	25,70	26,98	27,16	31,45	27,49	33,69	40,39	61,12	
MG Moosgrün	25,70	26,98	27,16	31,45	27,49	33,69	40,39	61,12	
OR Oxidrot	25,70	26,98	27,16	31,45	27,49	33,69	40,39	61,12	
TM Testa di Moro	25,70	26,98	27,16	31,45	27,49	33,69	40,39	61,12	
TS Tiefschwarz	25,70	26,98	27,16	31,45	27,49	33,69	40,39	61,12	
W Weiß	25,70	26,98	27,16	31,45	27,49	33,69	40,39	61,12	
WA Weißaluminium	25,70	26,98	27,16	31,45	27,49	33,69	40,39	61,12	
ZG Zinkgrau	25,70	26,98	27,16	31,45	27,49	33,69	40,39	61,12	
Karton	15 Stk.	15 Stk.	15 Stk.	15 Stk.	15 Stk.	10 Stk.	15 Stk.	15 Stk.	



ALUMINIUM W.15

DACHENTWÄSSERUNG RUND

Worahnik Aluminium Schrägstutzen W.15 für Hängerinnen

Dimension	25-28/80	28-33/100	33-40/120
Preis EH	Stk.	Stk.	Stk.
A Anthrazit	33,40	34,29	41,97
B Braun	33,40	34,29	41,97
GA Graualuminium	33,40	34,29	41,97
HG Hellgrau	33,40	34,29	41,97
KB Kupferbraun	33,40	34,29	41,97
MG Moosgrün	33,40	34,29	41,97
OR Oxidrot	33,40	34,29	41,97
TM Testa di Moro	33,40	34,29	41,97
TS Tiefschwarz	33,40	34,29	41,97
W Weiß	33,40	34,29	41,97
WA Weißaluminium	33,40	34,29	41,97
ZG Zinkgrau	33,40	34,29	41,97
einzeln	1 Stk.	1 Stk.	1 Stk.



ALUMINIUM W.15

Zubehörprodukte



Blindnieten
S. 370



Worahnik Spezial-
Rinnenkleber S. 388

Zubehörprodukte



Blindnieten
S. 370



Worahnik Spezial-
Rinnenkleber S. 388



ALUMINIUM W.15 SAUMRINNEN

Worahnik Aluminium Saumrinnen W.15 Außenwulst und Umbug, Stärke 0,7 mm

Dimension Länge m	65 6
Preis EH	lfm
A Anthrazit	41,97
B Braun	41,97
GA Graualuminium	41,97
HG Hellgrau	41,97
KB Kupferbraun	41,97
MG Moosgrün	41,97
OR Oxidrot	41,97
TM Testa di Moro	41,97
TS Tiefschwarz	41,97
W Weiß	41,97
WA Weißaluminium	41,97
ZG Zinkgrau	41,97
Einzelpackung	1 Stk. 6 lfm

Verpackung: Schutzfolie außen und Kantenschutz, einzeln im Folienschlauch

Worahnik Aluminium Saumrinnen-Dehnungselemente W.15 einseitig vulkanisiert, blechüberdeckt

Dimension Breite cm	67 26
Preis EH	lfm
A Anthrazit	109,62
B Braun	109,62
GA Graualuminium	109,62
HG Hellgrau	109,62
KB Kupferbraun	109,62
MG Moosgrün	109,62
OR Oxidrot	109,62
TM Testa di Moro	109,62
TS Tiefschwarz	109,62
W Weiß	109,62
WA Weißaluminium	109,62
ZG Zinkgrau	109,62
einzeln	1 Stk.

Zubehörprodukte



ALUMINIUM W.15 SAUMRINNEN

Worahnik Aluminium Saumrinnenhaken mit Schneestütze W.15

Dimension Material	4 28/7
Preis EH	Stk.
A Anthrazit	16,34
B Braun	16,34
GA Graualuminium	16,34
HG Hellgrau	16,34
KB Kupferbraun	16,34
MG Moosgrün	16,34
OR Oxidrot	16,34
TM Testa di Moro	16,34
TS Tiefschwarz	16,34
W Weiß	16,34
WA Weißaluminium	16,34
ZG Zinkgrau	16,34
Karton	15 Stk.

Aluminium Saumrinnenvorköpfe W.15

Dimension	65
Preis EH	Stk.
A Anthrazit	39,73
B Braun	39,73
GA Graualuminium	39,73
HG Hellgrau	39,73
KB Kupferbraun	39,73
MG Moosgrün	39,73
OR Oxidrot	39,73
TM Testa di Moro	39,73
TS Tiefschwarz	39,73
W Weiß	39,73
WA Weißaluminium	39,73
ZG Zinkgrau	39,73
Karton	1 Stk.

Teilbar für rechts und links

Worahnik Aluminium Saumrinnenstutzen W.15

Dimension	65/80	65/100	65/120
Preis EH	Stk.	Stk.	Stk.
A Anthrazit	51,58	41,28	56,73
B Braun	51,58	41,28	56,73
GA Graualuminium	51,58	41,28	56,73
HG Hellgrau	51,58	41,28	56,73
KB Kupferbraun	51,58	41,28	56,73
MG Moosgrün	51,58	41,28	56,73
OR Oxidrot	51,58	41,28	56,73
TM Testa di Moro	51,58	41,28	56,73
TS Tiefschwarz	51,58	41,28	56,73
W Weiß	51,58	41,28	56,73
WA Weißaluminium	51,58	41,28	56,73
ZG Zinkgrau	51,58	41,28	56,73
einzeln	1 Stk.	1 Stk.	1 Stk.

Zubehörprodukte

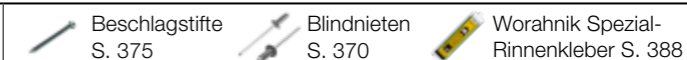



ALUMINIUM W.15 DACHENTWÄSSERUNG RUND

Worahnik Aluminium Dachablaufrohre W.15 mit Innenfalz, Muffe und Bördel

Dimension Länge m	80 3	100 3	100 4	120 3	150 3	NEU
Preis EH	lfm	lfm	lfm	lfm	lfm	
A Anthrazit	16,48	16,78	16,78	23,18	30,80	
B Braun	16,48	16,78	16,78	23,18	30,80	
GA Graualuminium	16,48	16,78	16,78	23,18	30,80	
HG Hellgrau	16,48	16,78	16,78	23,18	30,80	
KB Kupferbraun	16,48	16,78	16,78	23,18	30,80	
MG Moosgrün	16,48	16,78	16,78	23,18	30,80	
OR Oxidrot	16,48	16,78	16,78	23,18	30,80	
TM Testa di Moro	16,48	16,78	16,78	23,18	30,80	
TS Tiefschwarz	16,48	16,78	16,78	23,18	30,80	
W Weiß	16,48	16,78	16,78	23,18	30,80	
WA Weißaluminium	16,48	16,78	16,78	23,18	30,80	
ZG Zinkgrau	16,48	16,78	16,78	23,18	30,80	
Karton	6 Stk. 18 lfm	6 Stk. 18 lfm	6 Stk. 24 lfm	6 Stk. 18 lfm	6 Stk. 18 lfm	

Verpackung: Schutzfolie außen, Kantenschutz

Worahnik Aluminium Dachablaufrohr-Verbinder W.15

Dimension	80	100	120
Preis EH	Stk.	Stk.	Stk.
A Anthrazit	7,00	7,21	10,26
B Braun	7,00	7,21	10,26
GA Graualuminium	7,00	7,21	10,26
HG Hellgrau	7,00	7,21	10,26
KB Kupferbraun	7,00	7,21	10,26
MG Moosgrün	7,00	7,21	10,26
OR Oxidrot	7,00	7,21	10,26
TM Testa di Moro	7,00	7,21	10,26
TS Tiefschwarz	7,00	7,21	10,26
W Weiß	7,00	7,21	10,26
WA Weißaluminium	7,00	7,21	10,26
ZG Zinkgrau	7,00	7,21	10,26
einzeln	1 Stk.	1 Stk.	1 Stk.

Worahnik Reduzierungen W.15 Grundmaterial Zink

	80/60	100/80	120/100	150/100	150/120	NEU	NEU
Preis EH	Stk.	Stk.	Stk.	Stk.	Stk.		
A Anthrazit	28,53	29,97	36,87	58,81	62,62		
B Braun	28,53	29,97	36,87	58,81	62,62		
GA Graualuminium	28,53	29,97	36,87	58,81	62,62		
HG Hellgrau	28,53	29,97	36,87	58,81	62,62		
KB Kupferbraun	28,53	29,97	36,87	58,81	62,62		
MG Moosgrün	28,53	29,97	36,87	58,81	62,62		
OR Oxidrot	28,53	29,97	36,87	58,81	62,62		
TM Testa di Moro	28,53	29,97	36,87	58,81	62,62		
TS Tiefschwarz	28,53	29,97	36,87	58,81	62,62		
W Weiß	28,53	29,97	36,87	58,81	62,62		
WA Weißaluminium	28,53	29,97	36,87	58,81	62,62		
ZG Zinkgrau	28,53	29,97	36,87	58,81	62,62		
einzeln	1 Stk.	1 Stk.	1 Stk.	1 Stk.	1 Stk.		

Zubehörprodukte

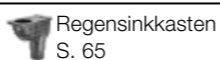
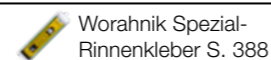
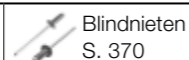

ALUMINIUM W.15 DACHENTWÄSSERUNG RUND

Worahnik Ablauf-Provisorium Folienschlauch transparent

Dimension mm Länge Rolle lfm	190x0,05 100
Preis EH	lfm
KS Kunststoff	74,50
einzeln	1 Rll. 100 lfm

Verwendbar für Dachablaufrohre bis Dimension 120

Worahnik Ablaufketten Stahl verzinkt, polyesterbeschichtet

Dimension mm Länge m	40x23x5 5
Preis EH	lfm
A Anthrazit	22,40
B Braun	22,40
GA Graualuminium	22,40
HG Hellgrau	22,40
KB Kupferbraun	22,40
MG Moosgrün	22,40
OR Oxidrot	22,40
TM Testa di Moro	22,40
TS Tiefschwarz	22,40
W Weiß	22,40
WA Weißaluminium	22,40
ZG Zinkgrau	22,40
einzeln	1 Stk. 5 lfm

Worahnik Laubfänger

Dimension	80	100	120
Preis EH	Stk.	Stk.	Stk.
ES Edelstahl	9,60	9,80	11,10
einzeln	1 Stk.	1 Stk.	1 Stk.





ALUMINIUM W.15 DACHENTWÄSSERUNG RUND

Worahnik Aluminium Wasserfangkästen W.15 Ablauf exzentrisch

Dimension	80	100	120	150 NEU
Preis EH	Stk.	Stk.	Stk.	Stk.
A Anthrazit	206,31	215,04	220,95	237,86
B Braun	206,31	215,04	220,95	237,86
GA Graualuminium	206,31	215,04	220,95	237,86
HG Hellgrau	206,31	215,04	220,95	237,86
KB Kupferbraun	206,31	215,04	220,95	237,86
MG Moosgrün	206,31	215,04	220,95	237,86
OR Oxidrot	206,31	215,04	220,95	237,86
TM Testa di Moro	206,31	215,04	220,95	237,86
TS Tiefschwarz	206,31	215,04	220,95	237,86
W Weiß	206,31	215,04	220,95	237,86
WA Weißaluminium	206,31	215,04	220,95	237,86
ZG Zinkgrau	206,31	215,04	220,95	237,86
Karton	2 Stk.	2 Stk.	2 Stk.	2 Stk.



Dimension: Breite 27,8 cm, Tiefe 25,8 cm, Höhe 28,3 cm. Angaben inkl. Wulst

Worahnik Aluminium Wasserfangkästen mit Überlauf W.15 Ablauf exzentrisch

Dimension	80	100	120
Preis EH	Stk.	Stk.	Stk.
A Anthrazit	214,55	225,34	233,31
B Braun	214,55	225,34	233,31
GA Graualuminium	214,55	225,34	233,31
HG Hellgrau	214,55	225,34	233,31
KB Kupferbraun	214,55	225,34	233,31
MG Moosgrün	214,55	225,34	233,31
OR Oxidrot	214,55	225,34	233,31
TM Testa di Moro	214,55	225,34	233,31
TS Tiefschwarz	214,55	225,34	233,31
W Weiß	214,55	225,34	233,31
WA Weißaluminium	214,55	225,34	233,31
ZG Zinkgrau	214,55	225,34	233,31
Karton	2 Stk.	2 Stk.	2 Stk.



Dimension: Breite 27,8 cm, Tiefe 25,8 cm, Höhe 28,3 cm. Angaben inkl. Wulst

Zubehörprodukte Blindnieten S. 370 Worahnik Spezial-Rinnenkleber S. 388 EPDM Dichtungsringe S. 393



ALUMINIUM W.15 DACHENTWÄSSERUNG RUND

Worahnik Aluminium Wasserfangkästen W.15 halbrund Ablauf exzentrisch

Dimension	80	100
Preis EH	Stk.	Stk.
A Anthrazit	243,15	243,15
B Braun	243,15	243,15
GA Graualuminium	243,15	243,15
HG Hellgrau	243,15	243,15
KB Kupferbraun	243,15	243,15
MG Moosgrün	243,15	243,15
OR Oxidrot	243,15	243,15
TM Testa di Moro	243,15	243,15
TS Tiefschwarz	243,15	243,15
W Weiß	243,15	243,15
WA Weißaluminium	243,15	243,15
ZG Zinkgrau	243,15	243,15
einzeln	1 Stk.	1 Stk.



Dimension: Breite 18,0 cm, Tiefe 16,0 cm, Höhe 18,5 cm

Worahnik Aluminium Rohreinmündungen 72° W.15

Dimension Rohr Dim. Einmündung	80 80	100 80	100 100	120 80	120 100	120 120	150 120 NEU	150 150 NEU
Preis EH	Stk.	Stk.	Stk.	Stk.	Stk.	Stk.	Stk.	Stk.
A Anthrazit	74,46	75,35	76,15	76,94	76,94	85,12	95,42	100,74
B Braun	74,46	75,35	76,15	76,94	76,94	85,12	95,42	100,74
GA Graualuminium	74,46	75,35	76,15	76,94	76,94	85,12	95,42	100,74
HG Hellgrau	74,46	75,35	76,15	76,94	76,94	85,12	95,42	100,74
KB Kupferbraun	74,46	75,35	76,15	76,94	76,94	85,12	95,42	100,74
MG Moosgrün	74,46	75,35	76,15	76,94	76,94	85,12	95,42	100,74
OR Oxidrot	74,46	75,35	76,15	76,94	76,94	85,12	95,42	100,74
TM Testa di Moro	74,46	75,35	76,15	76,94	76,94	85,12	95,42	100,74
TS Tiefschwarz	74,46	75,35	76,15	76,94	76,94	85,12	95,42	100,74
W Weiß	74,46	75,35	76,15	76,94	76,94	85,12	95,42	100,74
WA Weißaluminium	74,46	75,35	76,15	76,94	76,94	85,12	95,42	100,74
ZG Zinkgrau	74,46	75,35	76,15	76,94	76,94	85,12	95,42	100,74
einzeln	1 Stk.	1 Stk.	1 Stk.	1 Stk.	1 Stk.	1 Stk.	1 Stk.	1 Stk.



Zubehörprodukte Blindnieten S. 370 Worahnik Spezial-Rinnenkleber S. 388 EPDM Dichtungsringe S. 393



ALUMINIUM W.15

DACHENTWÄSSERUNG RUND

Aluminium Speiereinmündungen W.15 inkl. EPDM-Dichtung

Dimension Zulauf Außen-Ø mm	100 110	120 125
Preis EH	Stk.	Stk.
A Anthrazit	254,30	314,14
B Braun	254,30	314,14
GA Graualuminium	254,30	314,14
HG Hellgrau	254,30	314,14
KB Kupferbraun	254,30	314,14
MG Moosgrün	254,30	314,14
OR Oxidrot	254,30	314,14
TM Testa di Moro	254,30	314,14
TS Tiefschwarz	254,30	314,14
W Weiß	254,30	314,14
WA Weißaluminium	254,30	314,14
ZG Zinkgrau	254,30	314,14
Karton	1 Stk.	1 Stk.



Worahnik Aluminium Flachdachspeier W.15 inkl. EPDM-Dichtung

Dimension Zulauf Außen-Ø mm	80 75	100 110	120 125
Preis EH	Stk.	Stk.	Stk.
A Anthrazit	241,94	244,00	301,78
B Braun	241,94	244,00	301,78
GA Graualuminium	241,94	244,00	301,78
HG Hellgrau	241,94	244,00	301,78
KB Kupferbraun	241,94	244,00	301,78
MG Moosgrün	241,94	244,00	301,78
OR Oxidrot	241,94	244,00	301,78
TM Testa di Moro	241,94	244,00	301,78
TS Tiefschwarz	241,94	244,00	301,78
W Weiß	241,94	244,00	301,78
WA Weißaluminium	241,94	244,00	301,78
ZG Zinkgrau	241,94	244,00	301,78
einzeln	1 Stk.	1 Stk.	1 Stk.



Zubehörprodukte

- Blindnieten S. 370
- Worahnik Spezial-Rinnenkleber S. 388
- EPDM Dichtungsringe S. 393



ALUMINIUM W.15

DACHENTWÄSSERUNG RUND

Worahnik Aluminium Übergänge W.15 inkl. Dichtung

Dimension Zulauf Außen-Ø mm	100 110	120 125
Preis EH	Stk.	Stk.
A Anthrazit	90,19	124,52
B Braun	90,19	124,52
GA Graualuminium	90,19	124,52
HG Hellgrau	90,19	124,52
KB Kupferbraun	90,19	124,52
MG Moosgrün	90,19	124,52
OR Oxidrot	90,19	124,52
TM Testa di Moro	90,19	124,52
TS Tiefschwarz	90,19	124,52
W Weiß	90,19	124,52
WA Weißaluminium	90,19	124,52
ZG Zinkgrau	90,19	124,52
einzeln	1 Stk.	1 Stk.



für den Übergang von HT-Rohren auf Ablaufrohre

Zubehörprodukte

- Blindnieten S. 370
- Worahnik Spezial-Rinnenkleber S. 388



ALUMINIUM W.15

DACHENTWÄSSERUNG RUND

Worahnik Aluminium Rohrnie 72° W.15

Dimension	80	100	120	150 NEU
Preis EH	Stk.	Stk.	Stk.	Stk.
A Anthrazit	18,20	20,03	26,44	49,34
B Braun	18,20	20,03	26,44	49,34
GA Graualuminium	18,20	20,03	26,44	49,34
HG Hellgrau	18,20	20,03	26,44	49,34
KB Kupferbraun	18,20	20,03	26,44	49,34
MG Moosgrün	18,20	20,03	26,44	49,34
OR Oxidrot	18,20	20,03	26,44	49,34
TM Testa di Moro	18,20	20,03	26,44	49,34
TS Tiefschwarz	18,20	20,03	26,44	49,34
W Weiß	18,20	20,03	26,44	49,34
WA Weißaluminium	18,20	20,03	26,44	49,34
ZG Zinkgrau	18,20	20,03	26,44	49,34
Karton	5 Stk.	4 Stk.	2 Stk.	2 Stk.

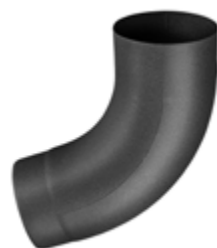

Worahnik Aluminium Rohrnie 85° W.15

Dimension	80	100	120
Preis EH	Stk.	Stk.	Stk.
A Anthrazit	25,14	26,22	33,28
B Braun	25,14	26,22	33,28
GA Graualuminium	25,14	26,22	33,28
HG Hellgrau	25,14	26,22	33,28
KB Kupferbraun	25,14	26,22	33,28
MG Moosgrün	25,14	26,22	33,28
OR Oxidrot	25,14	26,22	33,28
TM Testa di Moro	25,14	26,22	33,28
TS Tiefschwarz	25,14	26,22	33,28
W Weiß	25,14	26,22	33,28
WA Weißaluminium	25,14	26,22	33,28
ZG Zinkgrau	25,14	26,22	33,28
Karton	5 Stk.	4 Stk.	2 Stk.



Zubehörprodukte

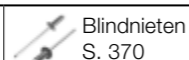

Blindnieten
S. 370



Worahnik Spezial-
Rinnenkleber S. 388



ALUMINIUM W.15

DACHENTWÄSSERUNG RUND

Worahnik Aluminium Stumpfbögen 40° W.15

Dimension	80	100	120
Preis EH	Stk.	Stk.	Stk.
A Anthrazit	18,51	20,57	27,14
B Braun	18,51	20,57	27,14
GA Graualuminium	18,51	20,57	27,14
HG Hellgrau	18,51	20,57	27,14
KB Kupferbraun	18,51	20,57	27,14
MG Moosgrün	18,51	20,57	27,14
OR Oxidrot	18,51	20,57	27,14
TM Testa di Moro	18,51	20,57	27,14
TS Tiefschwarz	18,51	20,57	27,14
W Weiß	18,51	20,57	27,14
WA Weißaluminium	18,51	20,57	27,14
ZG Zinkgrau	18,51	20,57	27,14
Karton	4 Stk.	2 Stk.	2 Stk.



Worahnik Aluminium Sockelknie W.15

Dimension	80	100	120	150 NEU
Preis EH	Stk.	Stk.	Stk.	Stk.
A Anthrazit	24,43	25,22	31,96	59,12
B Braun	24,43	25,22	31,96	59,12
GA Graualuminium	24,43	25,22	31,96	59,12
HG Hellgrau	24,43	25,22	31,96	59,12
KB Kupferbraun	24,43	25,22	31,96	59,12
MG Moosgrün	24,43	25,22	31,96	59,12
OR Oxidrot	24,43	25,22	31,96	59,12
TM Testa di Moro	24,43	25,22	31,96	59,12
TS Tiefschwarz	24,43	25,22	31,96	59,12
W Weiß	24,43	25,22	31,96	59,12
WA Weißaluminium	24,43	25,22	31,96	59,12
ZG Zinkgrau	24,43	25,22	31,96	59,12
Karton	2 Stk.	2 Stk.	2 Stk.	2 Stk.



Ausladung: 60 mm bei allen Dimensionen
Dimension 150: Ausführung geschweißt

Zubehörprodukte

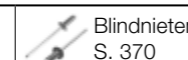

Blindnieten
S. 370



Worahnik Spezial-
Rinnenkleber S. 388



ALUMINIUM W.15

DACHENTWÄSSERUNG RUND

Worahnik Aluminium Rohrschellen mit Ansatzgewinde M10 W.15

Dimension Ansatzgewinde	80 M10	100 M10	120 M10	150 M10	NEU
Preis EH	Stk.	Stk.	Stk.	Stk.	
A Anthrazit	7,57	8,04	9,16	12,84	
B Braun	7,57	8,04	9,16	12,84	
GA Graualuminium	7,57	8,04	9,16	12,84	
HG Hellgrau	7,57	8,04	9,16	12,84	
KB Kupferbraun	7,57	8,04	9,16	12,84	
MG Moosgrün	7,57	8,04	9,16	12,84	
OR Oxidrot	7,57	8,04	9,16	12,84	
TM Testa di Moro	7,57	8,04	9,16	12,84	
TS Tiefschwarz	7,57	8,04	9,16	12,84	
W Weiß	7,57	8,04	9,16	12,84	
WA Weißaluminium	7,57	8,04	9,16	12,84	
ZG Zinkgrau	7,57	8,04	9,16	12,84	
Karton	4 Stk.	8 Stk.	4 Stk.	4 Stk.	



Verwendung in Kombination mit den nachfolgend dargestellten Rohrschellenspitzen

Worahnik Rohrschellenspitze mit selbstfurchendem Gewinde Stahl verzinkt

Länge mm Ansatzgewinde	80 M10	140 M10	200 M10	250 M10	300 M10
Preis EH	Stk.	Stk.	Stk.	Stk.	Stk.
VZ Verzinkter Stahl	2,40	3,10	4,00	4,40	5,10
Karton	100 Stk.	100 Stk.	100 Stk.	100 Stk.	100 Stk.



Verwendung in Ziegel, Beton, Holz und Metallfassaden ohne zusätzliche Dübel. Geeignet für alle Rohrschellen-Materialien. Leichte Montage durch Innen-Torx Tx 25 und Ansatzgewinde M10 für Montage der Worahnik Rohrschellen mit Ansatzgewinde M10.

Worahnik Langschaftdübel Kunststoff

Länge mm für Rohrschellenstift mm	120 140	180 200	240 250	280 300
Preis EH	Stk.	Stk.	Stk.	Stk.
KS Kunststoff	1,05	1,20	1,38	1,47
Karton	100 Stk.	100 Stk.	100 Stk.	100 Stk.



Verwendung in Kombination mit Rohrschellenspitzen mit selbstfurchenden Gewinden bei Wärmeschutzfassaden. 10 mm Bohrloch, der Kunststoffdübel sorgt für thermische Trennung sowie gleichmäßige Lastverteilung und garantiert somit perfekten Halt.



ALUMINIUM W.15

DACHENTWÄSSERUNG RUND

Worahnik Sicherheits-Abdeckkappen Kunststoff

Dimension	Einheitsgröße
Preis EH	Stk.
A Anthrazit	0,65
B Braun	0,65
HG Hellgrau	0,65
OR Oxidrot	0,65
W Weiß	0,65
Beutel	25 Stk.



Worahnik Rohrschellenspitze mit Holzschraubgewinde Stahl verzinkt

Länge mm Gewinde	80 M10	140 M10	180 M10
Preis EH	Stk.	Stk.	Stk.
VZ Verzinkter Stahl	1,10	1,30	1,70
Karton	100 Stk.	100 Stk.	50 Stk.



Verwendung in Holz mit den Worahnik Rohrschellen mit Ansatzgewinde M10.

Worahnik Gewindebolzen M10 Stahl verzinkt

Länge mm Gewinde	60 M10	100 M10	150 M10
Preis EH	Stk.	Stk.	Stk.
VZ Verzinkter Stahl	0,80	1,00	1,50
Karton	100 Stk.	100 Stk.	50 Stk.



Verwendung in Kombination mit den Worahnik Rohrschellen mit Ansatzgewinde M10 und den Worahnik Grundplatten M10.

Worahnik Grundplatten M10 Stahl verzinkt

L x B mm Ansatzgewinde	80x30 M10
Preis EH	Stk.
VZ Verzinkter Stahl	5,30
Karton	25 Stk.



Verwendung in Kombination mit den Worahnik Rohrschellen mit Ansatzgewinde M10 und den Worahnik Gewindebolzen M10.



ALUMINIUM W.15 DACHENTWÄSSERUNG RUND

Worahnik Isolierdübel CELO Nylon inklusive vormontierter Dichtscheibe



Länge mm Ansatzgewinde	95 M10
Preis EH	Stk.
NY Nylon	7,50
Beutel	4 Stk.

Für Wärmedämm-Verbundsysteme, Polystyrolplatten bzw. Hartschaumplatten, Befestigung direkt im Dämmstoff, wärmebrückenfrei. In Kombination mit den Worahnik Rohrschellen mit Ansatzgewinde M10, inkl. M10-Gewindestift und Dichtscheibe.

Worahnik Isolierdübel AVE Nylon



Länge mm Ansatzgewinde	95 M10
Preis EH	Stk.
NY Nylon	4,70
Karton	50 Stk.

Befestigungssystem für Abstandsmontage von Rohrschellen in Wärmedämm-Verbundsystemen. In Kombination mit den Worahnik Rohrschellen mit Ansatzgewinde M10, inkl. M10-Gewindestift, Abdeckkappe separat erhältlich.

Worahnik Abdeckkappen für Isolierdübel AVE



Dimension	M10
Preis EH	Stk.
A Anthrazit	2,10
B Braun	2,10
HG Hellgrau	2,10
W Weiß	2,10
Karton	100 Stk.



ALUMINIUM W.15 DACHENTWÄSSERUNG RUND

Worahnik Rohrschellenhalter mit Rohrschellenstift M10



Länge mm Dämmstoffstärke mm	120 80-100	160 120-140	200 160-180	240 200-220
Preis EH	Stk.	Stk.	Stk.	Stk.
ES Edelstahl	21,60	25,20	26,00	27,60
Karton	20 Stk.	20 Stk.	20 Stk.	20 Stk.

Die angegebene Abmessung ist die ungekürzte Länge in mm. Die Montage des Rohrschellenhalters am Mauerwerk/Wandkonstruktion vor der Herstellung der Fassade ermöglicht die nachträgliche Rohrschellenmontage. Der Gummeinsatz trennt das Dachablaufrohr thermisch und schalltechnisch vom Mauerwerk. Gerne senden wir Ihnen die Montageanleitungen zu.

Worahnik Sechskantschrauben mit Gewindeansatz, Torx 25



Dimension	M6 x 25	M8 x 30
Preis EH	Stk.	Stk.
ES Edelstahl	0,53	0,66
einzeln	1 Stk.	1 Stk.

Ersatzschrauben für Aluminium Rohrschellen



ALUMINIUM W.15 DACHENTWÄSSERUNG RUND

Worahnik Aluminium Regenwasserfänger mit Laubfänger W.15



Dimension	80	100	120
Preis EH	Stk.	Stk.	Stk.
A Anthrazit	63,41	70,76	82,12
B Braun	63,41	70,76	82,12
GA Graualuminium	63,41	70,76	82,12
HG Hellgrau	63,41	70,76	82,12
KB Kupferbraun	63,41	70,76	82,12
MG Moosgrün	63,41	70,76	82,12
OR Oxidrot	63,41	70,76	82,12
TM Testa di Moro	63,41	70,76	82,12
TS Tiefschwarz	63,41	70,76	82,12
W Weiß	63,41	70,76	82,12
WA Weißaluminium	63,41	70,76	82,12
ZG Zinkgrau	63,41	70,76	82,12
Karton	2 Stk.	3 Stk.	3 Stk.

Zubehörprodukte

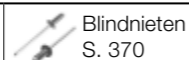

Blindnieten
S. 370



Worahnik Spezial-
Rinnenkleber S. 388



ALUMINIUM W.15 DACHENTWÄSSERUNG RUND

Worahnik Aluminium Wassersammler Design W.15 mit Schlauchpaket



NEU

Dimension	80	100
Preis EH	Stk.	Stk.
A Anthrazit	144,35	150,96
B Braun	144,35	150,96
GA Graualuminium	144,35	150,96
HG Hellgrau	144,35	150,96
KB Kupferbraun	144,35	150,96
MG Moosgrün	144,35	150,96
OR Oxidrot	144,35	150,96
TM Testa di Moro	144,35	150,96
TS Tiefschwarz	144,35	150,96
W Weiß	144,35	150,96
WA Weißaluminium	144,35	150,96
ZG Zinkgrau	144,35	150,96
Karton	1 Stk.	1 Stk.

Worahnik Aluminium Wassersammler W.15 mit Schlauchpaket

Dimension	120
Preis EH	Stk.
A Anthrazit	206,36
B Braun	206,36
GA Graualuminium	206,36
HG Hellgrau	206,36
KB Kupferbraun	206,36
MG Moosgrün	206,36
OR Oxidrot	206,36
TM Testa di Moro	206,36
TS Tiefschwarz	206,36
W Weiß	206,36
WA Weißaluminium	206,36
ZG Zinkgrau	206,36
Karton	1 Stk.

Zubehörprodukte



Blindnieten
S. 370



Worahnik Spezial-
Rinnenkleber S. 388



ALUMINIUM W.15 DACHENTWÄSSERUNG RUND



NEU

Worahnik Regentonne 300 Liter

Fassungsvermögen	300 L
Preis EH	Stk.
A Anthrazit	344,60
HG Hellgrau	344,60
einzeln	1 Stk.



NEU

Worahnik Regentonne Wasserhahn 3/4" aus Chrom

Anschlussgewinde	3/4"
Preis EH	Stk.
CH Chrom	40,40
einzeln	1 Stk.



ALUMINIUM W.15 DACHENTWÄSSERUNG RUND

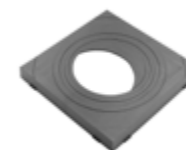

Worahnik Regensinkkasten

Einlauf Standard Ø mm Abfluss Abfluss Außen Ø mm	120/125¹ seitlich 110 und 125	120/125¹ senkrecht 110 und 125
Preis EH	Stk.	Stk.
SZ Kunstst. schw.	38,80	32,70
W Kunststoff FG ²	-	32,70
Karton	1 Stk.	1 Stk.

¹ Passend für Grömo-Standrohre 120 bzw. HT-Rohre 125, andere Einlauf-Dimensionen durch die Worahnik Regensinkkasten universal
² FG = Fenstergrau, RAL 7040

Worahnik Regensinkkasten-Einlagen universal

für Dimension Einlauf	Dachablaufrohre rund Dachablaufrohre vierkant Standrohre rund	80 bis 120 80/80 bis 120/120 80 und 100
Preis EH		Stk.
SZ Kunstst. schw.		5,70
W Kunststoff FG ²		5,70
einzeln		1 Stk.

² FG = Fenstergrau, RAL 7040



ALUMINIUM W.15

DACHENTWÄSSERUNG RUND

GRÖMO
Dem Regen einen Schritt voraus

Worahnik Standrohre mit oder ohne Reinigungsöffnung

Stahl verzinkt, polyesterbeschichtet

Dimension Länge mm	80 500	80 1000	100 500	100 1000	100 1500	100 2000	120 1000	120 1500	150 1000	150 1500	150 2000
Preis EH	Stk.	Stk.	Stk.	Stk.	Stk.	Stk.	Stk.	Stk.	Stk.	Stk.	Stk.
A Anthrazit	auf Anfrage										
B Braun	auf Anfrage										
GA Graualuminium	auf Anfrage										
HG Hellgrau	auf Anfrage										
KB Kupferbraun	auf Anfrage										
MG Moosgrün	auf Anfrage										
OR Oxidrot	auf Anfrage										
TM Testa di Moro	auf Anfrage										
TS Tiefschwarz	auf Anfrage										
W Weiß	auf Anfrage										
WA Weißaluminium	auf Anfrage										
ZG Zinkgrau	auf Anfrage										
einzeln	1 Stk.	1 Stk.	1 Stk.	1 Stk.	1 Stk.	1 Stk.	1 Stk.	1 Stk.	1 Stk.	1 Stk.	1 Stk.



Ausführung mit Langmuffe und angeformtem Anschlußstück. Passgenaue Übergänge machen Standrohrkappen überflüssig und sorgen für eine einfache und schnelle Montage. Ausführung mit Innenbeschichtung. Andere Längen auf Anfrage.

Worahnik Standrohrschellen mit M10 Ansatzgewinde

Stahl verzinkt, polyesterbeschichtet

Dimension Ansatzgewinde	80 M10	100 M10	120 M10	150 M10
Preis EH	Stk.	Stk.	Stk.	Stk.
A Anthrazit	auf Anfrage			
B Braun	auf Anfrage			
GA Graualuminium	auf Anfrage			
HG Hellgrau	auf Anfrage			
KB Kupferbraun	auf Anfrage			
MG Moosgrün	auf Anfrage			
OR Oxidrot	auf Anfrage			
TM Testa di Moro	auf Anfrage			
TS Tiefschwarz	auf Anfrage			
W Weiß	auf Anfrage			
WA Weißaluminium	auf Anfrage			
ZG Zinkgrau	auf Anfrage			
einzeln	1 Stk.	1 Stk.	1 Stk.	1 Stk.



NEU

Verwendung in Kombination mit den oben dargestellten Rohrschellenspitzen

Zubehörprodukte

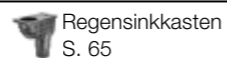

ALUMINIUM W.15

DACHENTWÄSSERUNG RUND

GRÖMO
Dem Regen einen Schritt voraus

Worahnik Aluminium Standrohrkappen flach W.15

Dachablauf-Dim. Standrohr-Dim.	80 75	100 110	120 125
Preis EH	Stk.	Stk.	Stk.
A Anthrazit	7,53	7,70	10,23
B Braun	7,53	7,70	10,23
GA Graualuminium	7,53	7,70	10,23
HG Hellgrau	7,53	7,70	10,23
KB Kupferbraun	7,53	7,70	10,23
MG Moosgrün	7,53	7,70	10,23
OR Oxidrot	7,53	7,70	10,23
TM Testa di Moro	7,53	7,70	10,23
TS Tiefschwarz	7,53	7,70	10,23
W Weiß	7,53	7,70	10,23
WA Weißaluminium	7,53	7,70	10,23
ZG Zinkgrau	7,53	7,70	10,23
einzeln	1 Stk.	1 Stk.	1 Stk.



NEU

ALUMINIUM
W.15



ALUMINIUM W.15

DACHENTWÄSSERUNG VIERKANT

Worahnik Aluminium Vierkant-Hängerinnen W.15

Dimension Länge m	25 4	33 4	33 6	40 4	40 6 NEU
Preis EH	lfm	lfm	lfm	lfm	lfm
A Anthrazit	17,73	18,23	18,23	25,21	25,21
B Braun	17,73	18,23	18,23	25,21	25,21
GA Graualuminium	17,73	18,23	18,23	25,21	25,21
HG Hellgrau	17,73	18,23	18,23	25,21	25,21
KB Kupferbraun	17,73	18,23	18,23	25,21	25,21
MG Moosgrün	17,73	18,23	18,23	25,21	25,21
OR Oxidrot	17,73	18,23	18,23	25,21	25,21
TM Testa di Moro	17,73	18,23	18,23	25,21	25,21
TS Tiefschwarz	17,73	18,23	18,23	25,21	25,21
W Weiß	17,73	18,23	18,23	25,21	25,21
WA Weißaluminium	17,73	18,23	18,23	25,21	25,21
ZG Zinkgrau	17,73	18,23	18,23	25,21	25,21
Bund	2 Stk. 8 lfm	2 Stk. 8 lfm	2 Stk. 12 lfm	2 Stk. 8 lfm	2 Stk. 12 lfm

Verpackung: Schutzfolie außen, Kantenschutz, Bunde im Folienschlauch

Worahnik Aluminium Vierkant-Dehnungselemente W.15

1-seitig vulkanisiert, blechüberdeckt

Dimension Breite cm	25 26	33 26	40 26 NEU
Preis EH	Stk.	Stk.	Stk.
A Anthrazit	38,68	46,81	55,08
B Braun	38,68	46,81	55,08
GA Graualuminium	38,68	46,81	55,08
HG Hellgrau	38,68	46,81	55,08
KB Kupferbraun	38,68	46,81	55,08
MG Moosgrün	38,68	46,81	55,08
OR Oxidrot	38,68	46,81	55,08
TM Testa di Moro	38,68	46,81	55,08
TS Tiefschwarz	38,68	46,81	55,08
W Weiß	38,68	46,81	55,08
WA Weißaluminium	38,68	46,81	55,08
ZG Zinkgrau	38,68	46,81	55,08
einzeln	1 Stk.	1 Stk.	1 Stk.

Zubehörprodukte

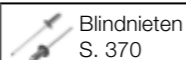

Blindnieten
S. 370



Worahnik Spezial-
Rinnenkleber S. 388



ALUMINIUM W.15

DACHENTWÄSSERUNG VIERKANT

Worahnik Aluminium Vierkant-Hängerinnenhaken W.15

Dimension Material	25 23/7 / 28/7	33 28/7	40 30/7 NEU
Preis EH	Stk.	Stk.	Stk.
A Anthrazit	9,41	10,23	12,85
B Braun	9,41	10,23	12,85
GA Graualuminium	9,41	10,23	12,85
HG Hellgrau	9,41	10,23	12,85
KB Kupferbraun	9,41	10,23	12,85
MG Moosgrün	9,41	10,23	12,85
OR Oxidrot	9,41	10,23	12,85
TM Testa di Moro	9,41	10,23	12,85
TS Tiefschwarz	9,41	10,23	12,85
W Weiß	9,41	10,23	12,85
WA Weißaluminium	9,41	10,23	12,85
ZG Zinkgrau	9,41	10,23	12,85
Karton	10 Stk.	10 Stk.	10 Stk.

Worahnik Aluminium Vierkant-Stirnbretthaken W.15

Dimension Material	25 28/7	33 28/7	40 28/7 NEU
Preis EH	Stk.	Stk.	
A Anthrazit	9,26	10,19	13,37
B Braun	9,26	10,19	13,37
GA Graualuminium	9,26	10,19	13,37
HG Hellgrau	9,26	10,19	13,37
KB Kupferbraun	9,26	10,19	13,37
MG Moosgrün	9,26	10,19	13,37
OR Oxidrot	9,26	10,19	13,37
TM Testa di Moro	9,26	10,19	13,37
TS Tiefschwarz	9,26	10,19	13,37
W Weiß	9,26	10,19	13,37
WA Weißaluminium	9,26	10,19	13,37
ZG Zinkgrau	9,26	10,19	13,37
Karton	15 Stk.	15 Stk.	10 Stk.

Zubehörprodukte

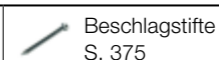

Beschlagstifte
S. 375



Freund Rinneneisen-
Abbiegezanze S. 323



ALUMINIUM W.15

DACHENTWÄSSERUNG VIERKANT

Worahnik Aluminium Vierkant-Rinnenwinkel außen W.15

Dimension Ausführung	25 tiefgezogen	33 tiefgezogen	40 tiefgezogen NEU
Preis EH	Stk.	Stk.	Stk.
A Anthrazit	44,17	44,42	51,78
B Braun	44,17	44,42	51,78
GA Graualuminium	44,17	44,42	51,78
HG Hellgrau	44,17	44,42	51,78
KB Kupferbraun	44,17	44,42	51,78
MG Moosgrün	44,17	44,42	51,78
OR Oxidrot	44,17	44,42	51,78
TM Testa di Moro	44,17	44,42	51,78
TS Tiefschwarz	44,17	44,42	51,78
W Weiß	44,17	44,42	51,78
WA Weißaluminium	44,17	44,42	51,78
ZG Zinkgrau	44,17	44,42	51,78
einzeln	1 Stk.	1 Stk.	1 Stk.



Worahnik Aluminium Vierkant-Rinnenwinkel innen W.15

Dimension Ausführung	25 tiefgezogen	33 tiefgezogen	40 tiefgezogen NEU
Preis EH	Stk.	Stk.	Stk.
A Anthrazit	44,17	44,42	51,78
B Braun	44,17	44,42	51,78
GA Graualuminium	44,17	44,42	51,78
HG Hellgrau	44,17	44,42	51,78
KB Kupferbraun	44,17	44,42	51,78
MG Moosgrün	44,17	44,42	51,78
OR Oxidrot	44,17	44,42	51,78
TM Testa di Moro	44,17	44,42	51,78
TS Tiefschwarz	44,17	44,42	51,78
W Weiß	44,17	44,42	51,78
WA Weißaluminium	44,17	44,42	51,78
ZG Zinkgrau	44,17	44,42	51,78
einzeln	1 Stk.	1 Stk.	1 Stk.

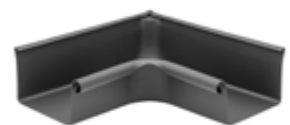

Zubehörprodukte

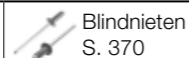

Blindnieten S. 370



Worahnik Spezial-Rinnenkleber S. 388



ALUMINIUM W.15

DACHENTWÄSSERUNG VIERKANT

Worahnik Aluminium Vierkant-Rinnenvorköpfe W.15

Dimension	25	33	40 NEU
Preis EH	Stk.	Stk.	Stk.
A Anthrazit	5,14	5,35	6,16
B Braun	5,14	5,35	6,16
GA Graualuminium	5,14	5,35	6,16
HG Hellgrau	5,14	5,35	6,16
KB Kupferbraun	5,14	5,35	6,16
MG Moosgrün	5,14	5,35	6,16
OR Oxidrot	5,14	5,35	6,16
TM Testa di Moro	5,14	5,35	6,16
TS Tiefschwarz	5,14	5,35	6,16
W Weiß	5,14	5,35	6,16
WA Weißaluminium	5,14	5,35	6,16
ZG Zinkgrau	5,14	5,35	6,16
Karton	6 Stk.	6 Stk.	6 Stk.



Zubehörprodukte



Blindnieten S. 370



Worahnik Spezial-Rinnenkleber S. 388

ALUMINIUM W.15



ALUMINIUM W.15

DACHENTWÄSSERUNG VIERKANT

Worahnik Aluminium Vierkant-Einhängekessel mit rundem Abgang W.15

Dimension	25/80	33/100	40/120 NEU
Preis EH	Stk.	Stk.	Stk.
A Anthrazit	41,20	42,96	47,42
B Braun	41,20	42,96	47,42
GA Graualuminium	41,20	42,96	47,42
HG Hellgrau	41,20	42,96	47,42
KB Kupferbraun	41,20	42,96	47,42
MG Moosgrün	41,20	42,96	47,42
OR Oxidrot	41,20	42,96	47,42
TM Testa di Moro	41,20	42,96	47,42
TS Tiefschwarz	41,20	42,96	47,42
W Weiß	41,20	42,96	47,42
WA Weißaluminium	41,20	42,96	47,42
ZG Zinkgrau	41,20	42,96	47,42
Karton	5 Stk.	5 Stk.	5 Stk.



Worahnik Aluminium Vierkant-Einhängekessel mit Vierkant-Abgang W.15

Dimension	25-80/80	33-100/100	40-120/120
Preis EH	Stk.	Stk.	Stk.
A Anthrazit	56,42	75,26	76,96
B Braun	56,42	75,26	76,96
GA Graualuminium	56,42	75,26	76,96
HG Hellgrau	56,42	75,26	76,96
KB Kupferbraun	56,42	75,26	76,96
MG Moosgrün	56,42	75,26	76,96
OR Oxidrot	56,42	75,26	76,96
TM Testa di Moro	56,42	75,26	76,96
TS Tiefschwarz	56,42	75,26	76,96
W Weiß	56,42	75,26	76,96
WA Weißaluminium	56,42	75,26	76,96
ZG Zinkgrau	56,42	75,26	76,96
Karton	10 Stk.	8 Stk.	10 Stk.



NEU

Zubehörprodukte

- Blindnieten S. 370
- Worahnik Spezial-Rinnenkleber S. 388
- Ablaufprogramm rund S. 50



ALUMINIUM W.15

DACHENTWÄSSERUNG VIERKANT

Worahnik Aluminium Vierkant-Dachablaufrohre W.15

Dimension	80/80	100/100	120/120
Länge m	3	3	3
Preis EH	lfm	lfm	lfm
A Anthrazit	45,88	56,28	65,00
B Braun	45,88	56,28	65,00
GA Graualuminium	45,88	56,28	65,00
HG Hellgrau	45,88	56,28	65,00
KB Kupferbraun	45,88	56,28	65,00
MG Moosgrün	45,88	56,28	65,00
OR Oxidrot	45,88	56,28	65,00
TM Testa di Moro	45,88	56,28	65,00
TS Tiefschwarz	45,88	56,28	65,00
W Weiß	45,88	56,28	65,00
WA Weißaluminium	45,88	56,28	65,00
ZG Zinkgrau	45,88	56,28	65,00
Karton	6 Stk. 18 lfm	6 Stk. 18 lfm	6 Stk. 18 lfm



NEU

Zubehörprodukte

- Blindnieten S. 370
- Worahnik Spezial-Rinnenkleber S. 388
- Regensinkkasten S. 65

ALUMINIUM W.15



ALUMINIUM W.15

DACHENTWÄSSERUNG VIERKANT

Worahnik Aluminium Vierkant-Rohrknie 72° W.15

Dimension	80/80	100/100	120/120
Preis EH	Stk.	Stk.	Stk.
A Anthrazit	74,61	80,65	96,05
B Braun	74,61	80,65	96,05
GA Graualuminium	74,61	80,65	96,05
HG Hellgrau	74,61	80,65	96,05
KB Kupferbraun	74,61	80,65	96,05
MG Moosgrün	74,61	80,65	96,05
OR Oxidrot	74,61	80,65	96,05
TM Testa di Moro	74,61	80,65	96,05
TS Tiefschwarz	74,61	80,65	96,05
W Weiß	74,61	80,65	96,05
WA Weißaluminium	74,61	80,65	96,05
ZG Zinkgrau	74,61	80,65	96,05
Karton	6 Stk.	6 Stk.	4 Stk.

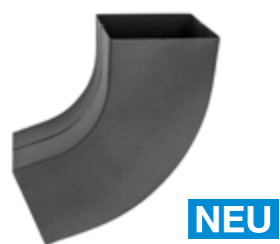

Worahnik Aluminium Vierkant-Sockelknie W.15

Dimension	80/80	100/100	120/120
Preis EH	Stk.	Stk.	Stk.
A Anthrazit	104,89	112,87	131,89
B Braun	104,89	112,87	131,89
GA Graualuminium	104,89	112,87	131,89
HG Hellgrau	104,89	112,87	131,89
KB Kupferbraun	104,89	112,87	131,89
MG Moosgrün	104,89	112,87	131,89
OR Oxidrot	104,89	112,87	131,89
TM Testa di Moro	104,89	112,87	131,89
TS Tiefschwarz	104,89	112,87	131,89
W Weiß	104,89	112,87	131,89
WA Weißaluminium	104,89	112,87	131,89
ZG Zinkgrau	104,89	112,87	131,89
Karton	6 Stk.	6 Stk.	4 Stk.



Ausladung: 50 mm bei allen Dimensionen

Zubehörprodukte

- Blindnieten S. 370
- Worahnik Spezial-Rinnenkleber S. 388



ALUMINIUM W.15

DACHENTWÄSSERUNG VIERKANT

Worahnik Aluminium Vierkant-Rohrschellen M10 W.15

Dimension	80/80	100/100	120/120
Preis EH	Stk.	Stk.	Stk.
A Anthrazit	11,76	12,72	13,54
B Braun	11,76	12,72	13,54
GA Graualuminium	11,76	12,72	13,54
HG Hellgrau	11,76	12,72	13,54
KB Kupferbraun	11,76	12,72	13,54
MG Moosgrün	11,76	12,72	13,54
OR Oxidrot	11,76	12,72	13,54
TM Testa di Moro	11,76	12,72	13,54
TS Tiefschwarz	11,76	12,72	13,54
W Weiß	11,76	12,72	13,54
WA Weißaluminium	11,76	12,72	13,54
ZG Zinkgrau	11,76	12,72	13,54
Karton	10 Stk.	10 Stk.	10 Stk.



Rohrschellen-Zubehör finden Sie bei den runden Rohrschellen.

Worahnik Aluminium Vierkant-Regenwasserfänger W.15

Dimension	80/80	100/100	120/120
Preis EH	Stk.	Stk.	Stk.
A Anthrazit	109,62	119,21	130,29
B Braun	109,62	119,21	130,29
GA Graualuminium	109,62	119,21	130,29
HG Hellgrau	109,62	119,21	130,29
KB Kupferbraun	109,62	119,21	130,29
MG Moosgrün	109,62	119,21	130,29
OR Oxidrot	109,62	119,21	130,29
TM Testa di Moro	109,62	119,21	130,29
TS Tiefschwarz	109,62	119,21	130,29
W Weiß	109,62	119,21	130,29
WA Weißaluminium	109,62	119,21	130,29
ZG Zinkgrau	109,62	119,21	130,29
Karton	2 Stk.	2 Stk.	2 Stk.



Zubehörprodukte

- Blindnieten S. 370
- Worahnik Spezial-Rinnenkleber S. 388
- Rohrschellenstifte ab S. 58



ALUMINIUM W.15 SCHNEESCHUTZ

Worahnik Aluminium Sailerklemmen Form A W.15

Dimension	60x5
Preis EH	Paar
A Anthrazit	9,92
B Braun	9,92
GA Graualuminium	9,92
HG Hellgrau	9,92
KB Kupferbraun	9,92
MG Moosgrün	9,92
OR Oxidrot	9,92
TM Testa di Moro	9,92
TS Tiefschwarz	9,92
W Weiß	9,92
WA Weißaluminium	9,92
ZG Zinkgrau	9,92
Karton	20 Paar

Für einfachen Rohrdurchzug, inkl. 2 Stück Edelstahl-Torbandschrauben M10x25, geschraubt

Worahnik Aluminium Rohre für Schneeschutz W.15

Dimension Länge m	28/2,0 6
Preis EH	Stange
A Anthrazit	55,50
B Braun	55,50
GA Graualuminium	55,50
HG Hellgrau	55,50
KB Kupferbraun	55,50
MG Moosgrün	55,50
OR Oxidrot	55,50
TM Testa di Moro	55,50
TS Tiefschwarz	55,50
W Weiß	55,50
WA Weißaluminium	55,50
ZG Zinkgrau	55,50
einzeln	1 Stg. 6 lfm

Worahnik Aluminium Sailerklemmen Form D W.15

Dimension	60x5 / 120x5
Preis EH	Garnitur
A Anthrazit	15,90
B Braun	15,90
GA Graualuminium	15,90
HG Hellgrau	15,90
KB Kupferbraun	15,90
MG Moosgrün	15,90
OR Oxidrot	15,90
TM Testa di Moro	15,90
TS Tiefschwarz	15,90
W Weiß	15,90
WA Weißaluminium	15,90
ZG Zinkgrau	15,90
Karton	10 Garnituren

Für doppelten Rohrdurchzug, inkl. 3 Stück Edelstahl-Torbandschrauben M10x25, geschraubt

Worahnik Aluminium Rohrverbin- dungsstücke für 28 mm-Rohre

Verwendung für Länge mm	28/2,0 100
Preis EH	Stk.
A Anthrazit	3,83
B Braun	3,83
GA Graualuminium	3,83
HG Hellgrau	3,83
KB Kupferbraun	3,83
MG Moosgrün	3,83
OR Oxidrot	3,83
TM Testa di Moro	3,83
TS Tiefschwarz	3,83
W Weiß	3,83
WA Weißaluminium	3,83
ZG Zinkgrau	3,83
Karton	35 Stk.



ALUMINIUM W.15 SCHNEESCHUTZ

Worahnik Aluminium Eisfänger für 28 mm-Rohre W.15

Dimension	80
Preis EH	Stk.
A Anthrazit	3,44
B Braun	3,44
GA Graualuminium	3,44
HG Hellgrau	3,44
KB Kupferbraun	3,44
MG Moosgrün	3,44
OR Oxidrot	3,44
TM Testa di Moro	3,44
TS Tiefschwarz	3,44
W Weiß	3,44
WA Weißaluminium	3,44
ZG Zinkgrau	3,44
Karton	150 Stk.





ALUMINIUM W.15 SCHNEESCHUTZ



Worahnik Aluminium Schneefanglaschen W.15 für Stehfalz

Dimension	1 Durchzug
Preis EH	Paar
A Anthrazit	10,29
B Braun	10,29
GA Graualuminium	10,29
HG Hellgrau	10,29
KB Kupferbraun	10,29
MG Moosgrün	10,29
OR Oxidrot	10,29
TM Testa di Moro	10,29
TS Tiefschwarz	10,29
W Weiß	10,29
WA Weißaluminium	10,29
ZG Zinkgrau	10,29
Karton	10 Paar

Zum Ankleben an den Stehfalz, für einfachen Rohrdurchzug bis Ø 33 mm, inkl. 2 Stück Edelstahl-Schrauben A2 M12x30 und -Muttern A4 M12t

Worahnik Aluminium Aufstockelemente W.15 für Stehfalz

Dimension	2. Durchzug
Preis EH	Stk.
A Anthrazit	7,58
B Braun	7,58
GA Graualuminium	7,58
HG Hellgrau	7,58
KB Kupferbraun	7,58
MG Moosgrün	7,58
OR Oxidrot	7,58
TM Testa di Moro	7,58
TS Tiefschwarz	7,58
W Weiß	7,58
WA Weißaluminium	7,58
ZG Zinkgrau	7,58
Karton	20 Stk.

Für Doppelrohr-Schneefang bis Ø 33 mm, zur seitlichen Befestigung an Schneefanglaschen

Worahnik Hülsen für Aufstockelemente Kunststoff

Dimension	für Rohre 32 mm
Preis EH	Stk.
P PVC	1,79
Karton	50 Stk.



ALUMINIUM W.15 SCHNEESCHUTZ



Worahnik Aluminium Schneefangrohre W.15

Dimension	32/2,0 3
Preis EH	Stange
A Anthrazit	62,53
B Braun	62,53
GA Graualuminium	62,53
HG Hellgrau	62,53
KB Kupferbraun	62,53
MG Moosgrün	62,53
OR Oxidrot	62,53
TM Testa di Moro	62,53
TS Tiefschwarz	62,53
W Weiß	62,53
WA Weißaluminium	62,53
ZG Zinkgrau	62,53
einzeln	1 Stg. 3 lfm

Für obige Schneefangsysteme. Alternativ können auch Worahnik Aluminium Rohre für Schneeschutz W.15 der Dimension 28/2,0 verwendet werden, siehe Seite 76.

Worahnik Rohrverbinder Kunststoff

Dimension	27x100
Preis EH	Stk.
KS Kunststoff	3,84
Karton	50 Stk.

Für Schneefangrohre 32-33/2,0, aus UV- und kältebeständigem PC-ABS Kunststoff, schwarz, verstärkte Ausführung mit mittlerer Wulst



Worahnik Aluminium Schnee- stopper W.15 für Stehfalz, 2-teilig

Dimension	2-teilig
Preis EH	Garnitur
A Anthrazit	6,55
B Braun	6,55
GA Graualuminium	6,55
HG Hellgrau	6,55
KB Kupferbraun	6,55
MG Moosgrün	6,55
OR Oxidrot	6,55
TM Testa di Moro	6,55
TS Tiefschwarz	6,55
W Weiß	6,55
WA Weißaluminium	6,55
ZG Zinkgrau	6,55
Karton	50 Garnituren

2-teilig, zur Montage zwischen Dach und Schneefangrohr, mit Edelstahl-Schraube A2 M6x50 mm und -Mutter A2 M6

Worahnik Endstopfen PVC

Dimension	32
Preis EH	Stk.
P PVC	1,47
Karton	100 Stk.

Für Schneefangrohre 32-33/2,0, aus PVC grau



ALUMINIUM W.15 SCHNEESCHUTZ



Worahnik Schneerechengitter W.15 StandardBoard Stahl mit Aluminiumzink-Überzug

Höhe cm		20
Länge m		3
Preis EH		Stk.
A Anthrazit		124,37
B Braun		124,37
GA Graualuminium		124,37
HG Hellgrau		124,37
KB Kupferbraun		124,37
MG Moosgrün		124,37
OR Oxidrot		124,37
TM Testa di Moro		124,37
TS Tiefschwarz		124,37
W Weiß		124,37
WA Weißaluminium		124,37
ZG Zinkgrau		124,37
einzeln		1 Stk.

Das StandardBoard für Ton- und Betonpfannendächer besteht aus hochwertigem Stahl mit Aluminiumzink-Überzug. Das System ist profiliert und besitzt eine optimale Langzeit-Korrosionsbeständigkeit. Das Profil ist 20 cm hoch, 2 cm tief und wird inkl. Steckverbinder geliefert. Die Materialstärke des Systems beträgt 0,6 mm.

Worahnik Schneefanghalter W.15 SnapHolder zum Einhängen Stahl mit Aluminiumzink-Überzug

für Höhe cm		20
Preis EH		Stk.
A Anthrazit		55,75
B Braun		55,75
GA Graualuminium		55,75
HG Hellgrau		55,75
KB Kupferbraun		55,75
MG Moosgrün		55,75
OR Oxidrot		55,75
TM Testa di Moro		55,75
TS Tiefschwarz		55,75
W Weiß		55,75
WA Weißaluminium		55,75
ZG Zinkgrau		55,75
einzeln		1 Stk.

Der SnapHolder zum Einhängen gewährleistet die einfache und schnelle Montage für Ziegellängen von 410 – 470 mm. Keine zusätzliche Montagelatte, der SnapHolder wird mit der Klemmlasche einfach in die Dachlattung eingehängt. Gefertigt aus hochwertigem Aluminium, Verbindungselemente aus Edelstahl. Halterungen sind durch optimale Verwindungssteifigkeit für hohe Belastungen ausgelegt und extrem witterungsbeständig.



ALUMINIUM W.15



ALUMINIUM
W.15

**ALU
MINIUM**

W
POLYESTER

W
NATUR



ALUMINIUM
POLYESTER
NATUR

W ALUMINIUM POLYESTER / NATUR

Standardfarben Polyester	84
Dachentwässerung Produktübersicht	86
Bandbleche	88
Hängerrinnen	92
Saumrinnen	100
Dachablaufrohre	102
Vierkantprogramm	120
Schneeschutz	128



ALUMINIUM POLYESTER / NATUR



Aluminium Bandbleche

Polyester Beschichtung

in 14 Standardfarben

- A Anthrazit
- B Braun
- HG Hellgrau
- GA Graualuminium
- KB Kupferbraun
- LB Lederbraun
- MG Moosgrün
- OR Oxidrot
- TM Testa di Moro
- TS Tiefschwarz
- UG Umbragrau
- W Weiß
- WA Weißaluminium
- ZG Zinkgrau



ALUMINIUM POLYESTER / NATUR

Polyester in 14 Standardfarben



Farben	~ RAL	Bandbleche Polyester/Natur	Dachentwässerung halbrund	Saumrinnen-Programm	Dachentwässerung vierkant	Schneeschutz-Systeme
A Anthrazit	7016	✓	✓	✓	✓	✓
B Braun	7013	✓	✓	✓	✓	✓
HG Hellgrau	7005	✓	✓	✓	✓	✓
GA Graualuminium	9007	✓	✓	✓	✓	✓
KB Kupferbraun	8004	✓	✓	✓	✓	✓
LB Lederbraun	Eigenfarbe	✓				
MG Moosgrün	6005	✓	✓	✓	✓	✓
OR Oxidrot	3009	✓	✓	✓	✓	✓
TM Testa di Moro	8028	✓	NEU	NEU	NEU	NEU
TS Tiefschwarz	9005	✓	NEU	NEU	NEU	NEU
UG Umbragrau	7022	NEU				
W Weiß	Eigenfarbe	✓	✓	✓	✓	✓
WA Weißaluminium	9006	✓	✓	✓	✓	✓
ZG Zinkgrau	Eigenfarbe	✓	✓	✓	✓	✓
SF Sonderfarben	alle RAL	✓	✓	✓	✓	✓
AL Alu Natur	Natur	✓	✓	✓	✓	✓

Polyester Beschichtung

Vorderseite: Polyester Beschichtung 25 µm
Rückseite: Polyester Beschichtung 25 µm

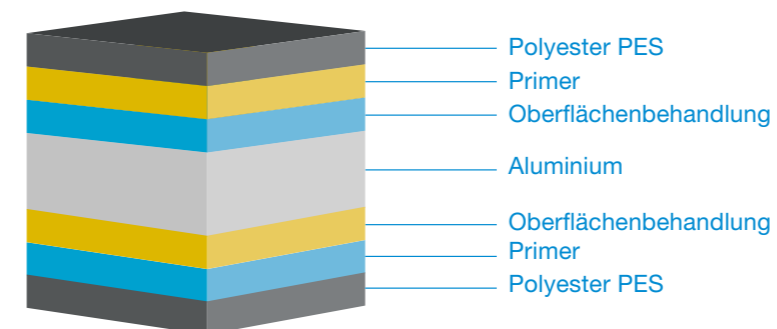

ALUMINIUM
POLYESTER
NATUR

Dachentwässerung Polyester

Produktübersicht

Um Ihnen ein umfangreiches Produktprogramm in höchster Qualität anbieten zu können, braucht es starke Partner. Zur Fertigung und Weiterentwicklung unserer innovativen und langlebigen Produkte, wie unserem Dachentwässerungssystem Polyester, haben wir in der Firma KJG einen kompetenten Partner gefunden, dem wir seit über 40 Jahren vertrauen.



- 1 Rinnenvorkopf
- 2 Stirnbretthaken
- 3 Hängerinnenhaken
- 4 Hängerinne
- 5 Laubfänger
- 6 Einhängessel
- 7 Rinnenwinkel außen/innen
- 8 Rohrknie 72°
- 9 Rohreinmündung
- 10 Dachablaufrohr
- 11 Wasserfangkasten
- 12 Rohrschelle
- 13 Rohrschellenspitz
- 14 Regenwasserfänger
- 15 Sockelknie

Dachentwässerung Polyester

halbrund und vierkant

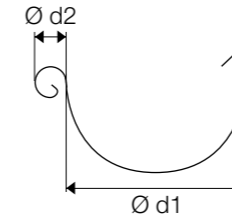

Hängerinnen nach EN 612
Abmessungen

Dimensionen	25	28	33	40
Ø d1 mm	105	127	153	192
Ø d2 mm	18	18	20	22

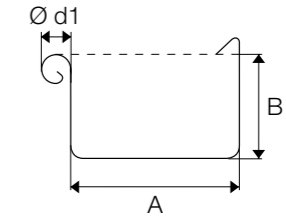

Vierkant-Hängerinnen nach EN 612
Abmessungen

Dimensionen	25	33	40
A mm	85	120	150
B mm	55	75	90
Ø #d1 mm	18	20	22

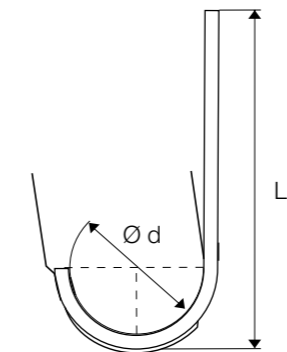

Hängerinnenhaken nach EN 612
Abmessungen

Dimensionen	25	28	33	33 LG	40
Ø d mm	105	127	153	153	192
L1 mm	310	345	385	495	450

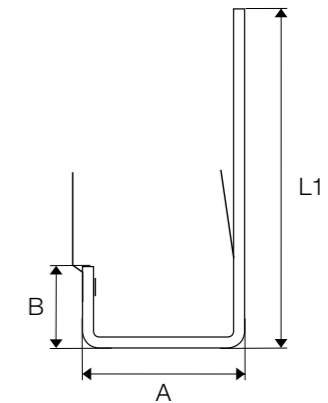

Vierkant-Hängerinnenhaken nach EN 612
Abmessungen

Dimensionen	25	33	40
A mm	87	123	153
B mm	38	55	68
L1 mm	325	370	435

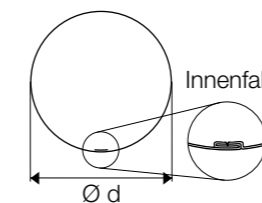

Dachablaufrohre nach EN 612
Abmessungen

Dimensionen	80	100	120	150
Ø d mm				

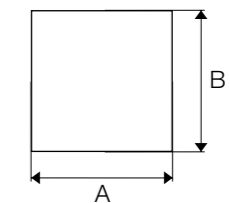

Vierkant-Dachablaufrohre nach EN 612
Abmessungen

Dimensionen	80/80	100/100	120/120
A/B □ mm			



ALUMINIUM POLYESTER BANDBLECHE

Worahnik Aluminium Bandbleche beschichtet Polyester Breiten 200 bis 670

Breite mm Stärke mm	200 0,7	250 0,7	333 0,7	400 0,7	500 0,7	670 0,7			
Preis EH	kg	kg	kg	kg	kg	kg			
A A	Tagespreis	Tagespreis	Tagespreis	Tagespreis	Tagespreis	Tagespreis			
B A	Tagespreis	Tagespreis	Tagespreis	Tagespreis	Tagespreis	Tagespreis			
B B	Tagespreis	Tagespreis	Tagespreis	Tagespreis	Tagespreis	-			
HG HG	Tagespreis	Tagespreis	Tagespreis	-	Tagespreis	Tagespreis			
GA GA	Tagespreis	Tagespreis	Tagespreis	-	Tagespreis	-			
KB KB	Tagespreis	Tagespreis	Tagespreis	-	Tagespreis	-			
KB OR	Tagespreis	Tagespreis	Tagespreis	-	Tagespreis	-			
MG MG	Tagespreis	Tagespreis	Tagespreis	-	Tagespreis	-			
OR OR	Tagespreis	Tagespreis	Tagespreis	-	Tagespreis	-			
TM TM	Tagespreis	Tagespreis	Tagespreis	-	Tagespreis	-			
UG UG	-	-	-	-	Tagespreis	-			
TS TS	Tagespreis	Tagespreis	Tagespreis	-	Tagespreis	-			
W W	Tagespreis	Tagespreis	Tagespreis	Tagespreis	Tagespreis	Tagespreis			
WA WA	Tagespreis	Tagespreis	Tagespreis	-	Tagespreis	Tagespreis			
ZG ZG	Tagespreis	Tagespreis	Tagespreis	-	Tagespreis	Tagespreis			
Länge ca. lfm	30	30	30	30	30	30	60	224	373
Gewicht ca. kg	12	15	20	24	30	40	80	300	500
Rollen-Innen-Ø mm	330	330	330	330	330	330	280	500	500

Rolle 500 kg und 1.000 kg-Rollen werden mit Kartorkern geliefert. Diese werden weder mitverwogen noch gesondert verrechnet.
Verpackung: Kartonumwicklung und Stahlband-/Kunststoffumreifung

EN AW-3105 nach EN 573, EN 1396, halbhart, H 44
Beschichtung: beidseitig Polyester glatt, 25 µm
Wicklung: erstgenannte Farbseite nach außen gerollt

Bei manuellen Falzungen empfehlen wir die Verwendung von Winkelfalzschießern mit Kunststoffeinsätzen (ab Seite 313), um eine schonende Bearbeitung der beschichteten Oberfläche sicherzustellen. Gewichtstabelle siehe Seite 466

Auch in allen RAL-Farben in jeder gewünschten Breite und Stärke erhältlich.
Wir informieren Sie gerne über Mindestmengen und Lieferzeiten.

Farblegende

A Anthrazit RAL 7016	B Braun RAL 7013	HG Hellgrau RAL 7005	GA Grau- aluminium RAL 9007	KB Kupfer- braun RAL 8004	LB Leder- braun Eigenfarbe	MG Moosgrün RAL 6005
OR Oxidrot RAL 3009	TM Testa di Moro RAL 8028	UG Umbr- grau RAL 7022	TS Tief- schwarz RAL 9005	W Weiß RAL 9010	WA Weiß- aluminium RAL 9006	ZG Zinkgrau Eigenfarbe



ALUMINIUM POLYESTER BANDBLECHE

Worahnik Aluminium Bandbleche beschichtet Polyester Breiten 800 bis 1000

Breite mm Stärke mm	800 0,7	1000 0,7				1000 1,0					
Preis EH	kg	kg				kg					
A A	Tagespreis	Tagespreis				Tagespreis					
B A	Tagespreis	Tagespreis				Tagespreis					
B B	Tagespreis	Tagespreis				-					
HG HG	-	Tagespreis				-					
GA GA	-	Tagespreis				-					
KB KB	-	Tagespreis				-					
KB OR	-	Tagespreis				-					
LB A	-	Tagespreis				-					
MG MG	-	Tagespreis				-					
OR OR	-	Tagespreis				-					
TM TM	-	Tagespreis				-					
UG UG	-	Tagespreis				-					
TS TS	-	Tagespreis				-					
W W	Tagespreis	Tagespreis				Tagespreis					
WA WA	-	Tagespreis				Tagespreis					
ZG ZG	-	Tagespreis				-					
Länge ca. lfm	30	312	30	60	150	250	500	30	60	178	356
Gewicht ca. kg	48	500	60	120	300	500	1.000	85	169	500	1.000
Rollen-Innen-Ø mm	330	500	330	280	500	500	500	330	280	500	500

Rolle 500 kg und 1.000 kg-Rollen werden mit Kartorkern geliefert. Diese werden weder mitverwogen noch gesondert verrechnet.
Verpackung: Kartonumwicklung und Stahlband-/Kunststoffumreifung

EN AW-3105 nach EN 573, EN 1396, halbhart, H 44
Beschichtung: beidseitig Polyester glatt, 25 µm
Wicklung: erstgenannte Farbseite nach außen gerollt
Breite 1000 mm auf Wunsch mit Schutzfolie lieferbar

Bei manuellen Falzungen empfehlen wir die Verwendung von Winkelfalzschießern mit Kunststoffeinsätzen (ab Seite 313), um eine schonende Bearbeitung der beschichteten Oberfläche sicherzustellen. Gewichtstabelle siehe Seite 464

Auch in allen RAL-Farben in jeder gewünschten Breite und Stärke erhältlich.
Wir informieren Sie gerne über Mindestmengen und Lieferzeiten.

Farblegende

A Anthrazit RAL 7016	B Braun RAL 7013	HG Hellgrau RAL 7005	GA Grau- aluminium RAL 9007	KB Kupfer- braun RAL 8004	LB Leder- braun Eigenfarbe	MG Moosgrün RAL 6005
OR Oxidrot RAL 3009	TM Testa di Moro RAL 8028	UG Umbr- grau RAL 7022	TS Tief- schwarz RAL 9005	W Weiß RAL 9010	WA Weiß- aluminium RAL 9006	ZG Zinkgrau Eigenfarbe

Zubehörprodukte



Zubehörprodukte





ALUMINIUM POLYESTER / NATUR LÜFTUNGSBÄNDER

Worahnik Aluminium Lüftungsbander beschichtet Polyester

Loch-Ø mm	3	5	5
Breite mm	1000	1000	1000
Länge m	20	20	250
Rollen-Innen-Ø mm	270	270	500
Preis EH	m ²	m ²	m ²
A A	-	-	28,12 NEU
B A	28,07	26,45	26,45
GA GA	-	28,12	28,12
MG HG	-	28,12	28,12
A TM	-	28,12	28,12
TS TS	-	28,12	28,12
W W	-	28,12	28,12
AL AL	-	27,61	27,61
Rolle	1 Rolle 20 m ²	1 Rolle 20 m ²	1 Rolle 250 m ²



Farblegende

A Anthrazit RAL 7016	B Braun RAL 7013	GA Grau- aluminium RAL 9007	HG Hellgrau RAL 7005	MG Moosgrün RAL 6005	W Weiß RAL 9010	TM Testa di Moro RAL 8028	TS Tief- schwarz RAL 9005	AL Alu natur blank
-----------------------------------	-------------------------------	---	-----------------------------------	-----------------------------------	------------------------------	---	---	---------------------------------

Worahnik Aluminium Lüftungsband im Karton

Loch-Ø mm	5	5
Breite mm	80	100
Länge m	30	30
Preis EH	Karton	Karton
A TM	97,85	97,85
einzeln	1 Karton 30 lfm	1 Karton 30 lfm



NEU



ALUMINIUM NATUR BANDBLECHE UND TAFELBLECHE

Worahnik Aluminium Bandbleche Natur (blank)

Breiten 500 bis 670

Breite mm	500	670
Stärke mm	0,7	0,7
Preis EH	kg	kg
AL Alu Natur	Tagespreis	Tagespreis
Länge ca. lfm	30	74
Gewicht ca. kg	30	100
Rollen-Innen-Ø mm	330	310



Worahnik Aluminium Bandbleche Natur (blank)

Breite 1000

Breite mm	1000	1000	1000
Stärke mm	0,6	0,7	1,0
Preis EH	kg	kg	kg
AL Alu Natur	Tagespreis	Tagespreis	Tagespreis
Länge ca. lfm	61	52	264
Gewicht ca. kg	100	100	500
Rollen-Innen-Ø mm	310	310	500
Rolle	500 kg und 1.000 kg-Rollen werden mit Kartonkern geliefert. Diese werden weder mitverwogen noch gesondert verrechnet. Verpackung: Kartenumwicklung und Stahlband-/Kunststoffumreifung	529	37
		500	100
		500	310



EN AW-1050 nach EN 573, halbhart, H 24, Oberfläche: mill finish

Bei manuellen Falzungen empfehlen wir die Verwendung von Winkelfalzschließern mit Kunststoffeinsätzen (ab Seite 313), um eine schonende Bearbeitung der beschichteten Oberfläche sicherzustellen. Gewichtstabelle siehe Seite 466

Worahnik Aluminium Tafelbleche Natur (blank)

Kleinformat mm	1000x2000	1000x2000	1000x2000
Stärke mm	1,0	1,5	2,0
Preis EH	Tafel	Tafel	Tafel
AL Alu Natur	Tagespreis	Tagespreis	Tagespreis
einzeln	1 Tafel	1 Tafel	1 Tafel

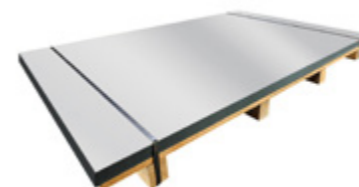

EN AW-1050 A nach EN 573, halbhart, H 24, Oberfläche: mill finish
Gewichtstabelle siehe Seite 466

Worahnik Aluminium Warzenbleche

Kleinformat mm	1000x2000	1250x2500	1500x3000
Stärke mm	2,0	2,0	2,0
Preis EH	Tafel	Tafel	Tafel
AL Alu Natur	Tagespreis	Tagespreis	Tagespreis
einzeln	1 Tafel	1 Tafel	1 Tafel

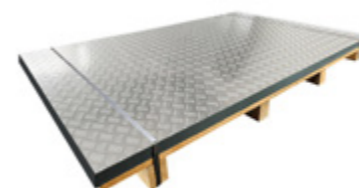

EN AW-5754 nach EN 573-3, H114, Oberfläche: Mill Finish, Muster Quintett, Warzenhöhe 1,5mm

Zubehörprodukte



Zubehörprodukte





ALUMINIUM POLYESTER / NATUR

DACHENTWÄSSERUNG RUND

Worahnik Aluminium Hängerinnen

Dimension Länge m	25 4	25 6	28 4	28 6	33 4	33 6	40 6
Preis EH	lfm	lfm	lfm	lfm	lfm	lfm	lfm
A Anthrazit	14,88	14,88	15,52	15,52	15,36	15,36	22,65
B Braun	14,88	14,88	15,52	15,52	15,36	15,36	22,65
HG Hellgrau	14,88	14,88	15,52	15,52	15,36	15,36	22,65
GA Graualuminium	14,88	14,88	15,52	15,52	15,36	15,36	22,65
KB Kupferbraun	14,88	14,88	15,52	15,52	15,36	15,36	22,65
MG Moosgrün	14,88	14,88	15,52	15,52	15,36	15,36	22,65
OR Oxidrot	14,88	14,88	15,52	15,52	15,36	15,36	22,65
TM Testa di Moro	14,88	14,88	15,52	15,52	15,36	15,36	22,65
TS Tiefschwarz	14,88	14,88	15,52	15,52	15,36	15,36	22,65
W Weiß	14,88	14,88	15,52	15,52	15,36	15,36	22,65
WA Weißaluminium	14,88	14,88	15,52	15,52	15,36	15,36	22,65
ZG Zinkgrau	14,88	14,88	15,52	15,52	15,36	15,36	22,65
SF Sonderfarben	39,40	39,40	42,99	42,99	47,41	47,41	61,81
AL Alu Natur	13,34	13,34	13,53	13,53	13,71	13,71	18,70
Bund	5 Stk. 20 lfm	5 Stk. 30 lfm	5 Stk. 20 lfm	5 Stk. 30 lfm	5 Stk. 20 lfm	5 Stk. 30 lfm	5 Stk. 30 lfm



Verpackung: Schutzfolie außen, Kantenschutz, Bunde im Folienschlauch

Worahnik Aluminium Rinnen-Dehnungselemente einseitig vulkanisiert, blechüberdeckt

Dimension Breite cm	25 26	28 26	33 26	40 26
Preis EH	Stk.	Stk.	Stk.	Stk.
A Anthrazit	36,68	43,03	46,81	55,08
B Braun	36,68	43,03	46,81	55,08
HG Hellgrau	36,68	43,03	46,81	55,08
GA Graualuminium	36,68	43,03	46,81	55,08
KB Kupferbraun	36,68	43,03	46,81	55,08
MG Moosgrün	36,68	43,03	46,81	55,08
OR Oxidrot	36,68	43,03	46,81	55,08
TM Testa di Moro	36,68	43,03	46,81	55,08
TS Tiefschwarz	36,68	43,03	46,81	55,08
W Weiß	36,68	43,03	46,81	55,08
WA Weißaluminium	36,68	43,03	46,81	55,08
ZG Zinkgrau	36,68	43,03	46,81	55,08
AL Alu Natur	34,68	41,03	43,81	51,08
einzeln	1 Stk.	1 Stk.	1 Stk.	1 Stk.

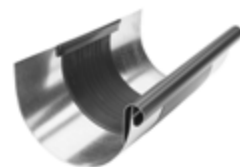

Zubehörprodukte



Blindnieten S. 370
Worahnik Spezial-Rinnenkleber S. 388



ALUMINIUM POLYESTER / NATUR

DACHENTWÄSSERUNG RUND

Worahnik Aluminium Laubschutz für Hängerinnen

Dimension Länge m	33 2
Preis EH	Stk.
A Anthrazit	45,84
B Braun	45,84
HG Hellgrau	45,84
GA Graualuminium	45,84
KB Kupferbraun	45,84
MG Moosgrün	45,84
OR Oxidrot	45,84
TM Testa di Moro	45,84
TS Tiefschwarz	45,84
W Weiß	45,84
WA Weißaluminium	45,84
ZG Zinkgrau	45,84
SF Sonderfarben	63,81
AL Alu Natur	37,99
einzeln	1 Stk.

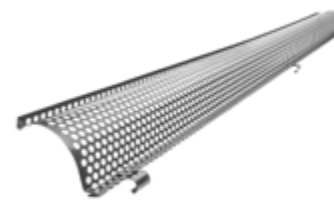

ALUMINIUM
POLYESTER
NATUR

Zubehörprodukte



Blindnieten S. 370
Worahnik Spezial-Rinnenkleber S. 388



ALUMINIUM POLYESTER / NATUR

DACHENTWÄSSERUNG RUND

Worahnik Aluminium Hängerrinnenhaken

Dimension Material	25 23/7 / 28/7	28 28/7	33 28/7	33 LG 28/7	40 30/7
Preis EH	Stk.	Stk.	Stk.	Stk.	Stk.
A Anthrazit	9,28	9,41	9,51	10,94	12,14
B Braun	9,28	9,41	9,51	10,94	12,14
HG Hellgrau	9,28	9,41	9,51	10,94	12,14
GA Graualuminium	9,28	9,41	9,51	10,94	12,14
KB Kupferbraun	9,28	9,41	9,51	10,94	12,14
MG Moosgrün	9,28	9,41	9,51	10,94	12,14
OR Oxidrot	9,28	9,41	9,51	10,94	12,14
TM Testa di Moro	9,28	9,41	9,51	10,94	12,14
TS Tiefschwarz	9,28	9,41	9,51	10,94	12,14
W Weiß	9,28	9,41	9,51	10,94	12,14
WA Weißaluminium	9,28	9,41	9,51	10,94	12,14
ZG Zinkgrau	9,28	9,41	9,51	10,94	12,14
SF Sonderfarben	14,51	14,69	14,86	16,48	17,92
AL Alu Natur	7,87	8,03	8,22	9,41	10,43
Karton	25 Stk.	25 Stk.	25 Stk.	15 Stk.	20 Stk.



Worahnik Aluminium Stirnbretthaken

Dimension Material	25 28/7	28 28/7	33 28/7	40 28/7
Preis EH	Stk.	Stk.	Stk.	Stk.
A Anthrazit	9,41	9,41	8,94	10,15
B Braun	9,41	9,41	8,94	10,15
HG Hellgrau	9,41	9,41	8,94	10,15
GA Graualuminium	9,41	9,41	8,94	10,15
KB Kupferbraun	9,41	9,41	8,94	10,15
MG Moosgrün	9,41	9,41	8,94	10,15
OR Oxidrot	9,41	9,41	8,94	10,15
TM Testa di Moro	9,41	9,41	8,94	10,15
TS Tiefschwarz	9,41	9,41	8,94	10,15
W Weiß	9,41	9,41	8,94	10,15
WA Weißaluminium	9,41	9,41	8,94	10,15
ZG Zinkgrau	9,41	9,41	8,94	10,15
SF Sonderfarben	17,05	17,05	14,83	15,45
AL Alu Natur	8,37	8,37	6,72	7,73
Karton	25 Stk.	25 Stk.	25 Stk.	25 Stk.



Zubehörprodukte

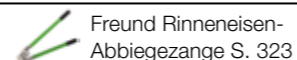
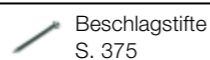

ALUMINIUM POLYESTER / NATUR

DACHENTWÄSSERUNG RUND

Aluminium Hochkanthaken

Dimension Material	33 23/7
Preis EH	Stk.
A Anthrazit	13,54
B Braun	13,54
HG Hellgrau	13,54
GA Graualuminium	13,54
KB Kupferbraun	13,54
MG Moosgrün	13,54
OR Oxidrot	13,54
TM Testa di Moro	13,54
TS Tiefschwarz	13,54
W Weiß	13,54
WA Weißaluminium	13,54
ZG Zinkgrau	13,54
SF Sonderfarben	19,41
AL Alu Natur	11,60
Karton	20 Stk.



ALUMINIUM
POLYESTER
NATUR

Zubehörprodukte

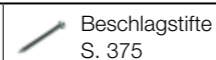



ALUMINIUM POLYESTER / NATUR

DACHENTWÄSSERUNG RUND

Worahnik Aluminium Rinnenwinkel außen

Dimension	25	28	33	40
Preis EH	Stk.	Stk.	Stk.	Stk.
A Anthrazit	36,13	36,58	37,07	56,14
B Braun	36,13	36,58	37,07	56,14
HG Hellgrau	36,13	36,58	37,07	56,14
GA Graualuminium	36,13	36,58	37,07	56,14
KB Kupferbraun	36,13	36,58	37,07	56,14
MG Moosgrün	36,13	36,58	37,07	56,14
OR Oxidrot	36,13	36,58	37,07	56,14
TM Testa di Moro	36,13	36,58	37,07	56,14
TS Tiefschwarz	36,13	36,58	37,07	56,14
W Weiß	36,13	36,58	37,07	56,14
WA Weißaluminium	36,13	36,58	37,07	56,14
ZG Zinkgrau	36,13	36,58	37,07	56,14
SF Sonderfarben	46,59	46,71	47,39	70,00
AL Alu Natur	29,32	29,09	30,27	48,13
Karton	5 Stk.	5 Stk.	5 Stk.	5 Stk.

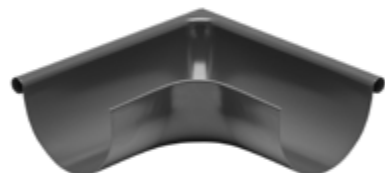

Worahnik Aluminium Rinnenwinkel innen

Dimension	25	28	33	40
Preis EH	Stk.	Stk.	Stk.	Stk.
A Anthrazit	36,13	36,58	37,07	56,14
B Braun	36,13	36,58	37,07	56,14
HG Hellgrau	36,13	36,58	37,07	56,14
GA Graualuminium	36,13	36,58	37,07	56,14
KB Kupferbraun	36,13	36,58	37,07	56,14
MG Moosgrün	36,13	36,58	37,07	56,14
OR Oxidrot	36,13	36,58	37,07	56,14
TM Testa di Moro	36,13	36,58	37,07	56,14
TS Tiefschwarz	36,13	36,58	37,07	56,14
W Weiß	36,13	36,58	37,07	56,14
WA Weißaluminium	36,13	36,58	37,07	56,14
ZG Zinkgrau	36,13	36,58	37,07	56,14
SF Sonderfarben	46,59	46,71	47,39	70,00
AL Alu Natur	29,32	29,09	30,27	48,13
Karton	5 Stk.	5 Stk.	5 Stk.	5 Stk.



Zubehörprodukte

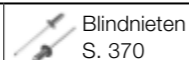

Blindnieten
S. 370



Worahnik Spezial-
Rinnenkleber S. 388



ALUMINIUM POLYESTER / NATUR

DACHENTWÄSSERUNG RUND

Worahnik Aluminium Rinnenvorköpfe

Dimension	25	28	33	40
Preis EH	Stk.	Stk.	Stk.	Stk.
A Anthrazit	2,72	2,89	3,09	4,31
B Braun	2,72	2,89	3,09	4,31
HG Hellgrau	2,72	2,89	3,09	4,31
GA Graualuminium	2,72	2,89	3,09	4,31
KB Kupferbraun	2,72	2,89	3,09	4,31
MG Moosgrün	2,72	2,89	3,09	4,31
OR Oxidrot	2,72	2,89	3,09	4,31
TM Testa di Moro	2,72	2,89	3,09	4,31
TS Tiefschwarz	2,72	2,89	3,09	4,31
W Weiß	2,72	2,89	3,09	4,31
WA Weißaluminium	2,72	2,89	3,09	4,31
ZG Zinkgrau	2,72	2,89	3,09	4,31
SF Sonderfarben	5,34	5,57	5,77	7,58
AL Alu Natur	2,60	2,73	2,89	4,17
Karton	50 Stk.	50 Stk.	60 Stk.	25 Stk.



ALUMINIUM
POLYESTER
NATUR

Zubehörprodukte

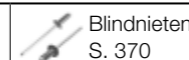

Blindnieten
S. 370



Worahnik Spezial-
Rinnenkleber S. 388



ALUMINIUM POLYESTER / NATUR

DACHENTWÄSSERUNG RUND

Worahnik Aluminium Einhängekessel

Dimension	25/60	25/80	28/80	28/100	33/80	33/100	33/120	40/120	40/150
Preis EH	Stk.	Stk.	Stk.	Stk.	Stk.	Stk.	Stk.	Stk.	Stk.
A Anthrazit	38,59	25,70	26,98	27,16	31,45	27,49	33,69	40,39	61,12
B Braun	38,59	25,70	26,98	27,16	31,45	27,49	33,69	40,39	61,12
HG Hellgrau	38,59	25,70	26,98	27,16	31,45	27,49	33,69	40,39	61,12
GA Graualuminium	38,59	25,70	26,98	27,16	31,45	27,49	33,69	40,39	61,12
KB Kupferbraun	38,59	25,70	26,98	27,16	31,45	27,49	33,69	40,39	61,12
MG Moosgrün	38,59	25,70	26,98	27,16	31,45	27,49	33,69	40,39	61,12
OR Oxidrot	38,59	25,70	26,98	27,16	31,45	27,49	33,69	40,39	61,12
TM Testa di Moro	38,59	25,70	26,98	27,16	31,45	27,49	33,69	40,39	61,12
TS Tiefschwarz	38,59	25,70	26,98	27,16	31,45	27,49	33,69	40,39	61,12
W Weiß	38,59	25,70	26,98	27,16	31,45	27,49	33,69	40,39	61,12
WA Weißaluminium	38,59	25,70	26,98	27,16	31,45	27,49	33,69	40,39	61,12
ZG Zinkgrau	38,59	25,70	26,98	27,16	31,45	27,49	33,69	40,39	61,12
SF Sonderfarben	50,00	34,10	35,12	35,77	40,07	36,12	43,47	51,45	76,09
AL Alu Natur	36,42	22,20	23,31	23,96	28,66	24,12	29,88	36,20	58,11
Karton	20 Stk.	20 Stk.	20 Stk.	20 Stk.	20 Stk.	20 Stk.	15 Stk.	15 Stk.	15 Stk.



Zubehörprodukte

Blindnieten S. 370 Worahnik Spezial-Rinnenkleber S. 388



ALUMINIUM POLYESTER / NATUR

DACHENTWÄSSERUNG RUND

Worahnik Aluminium Schrägstutzen für Hängerinnen

Dimension	25-28/80	28-33/100	33-40/120
Preis EH	Stk.	Stk.	Stk.
A Anthrazit	33,40	34,29	41,97
B Braun	33,40	34,29	41,97
HG Hellgrau	33,40	34,29	41,97
GA Graualuminium	33,40	34,29	41,97
KB Kupferbraun	33,40	34,29	41,97
MG Moosgrün	33,40	34,29	41,97
OR Oxidrot	33,40	34,29	41,97
TM Testa di Moro	33,40	34,29	41,97
TS Tiefschwarz	33,40	34,29	41,97
W Weiß	33,40	34,29	41,97
WA Weißaluminium	33,40	34,29	41,97
ZG Zinkgrau	33,40	34,29	41,97
SF Sonderfarben	44,13	45,19	54,32
AL Alu Natur	28,25	29,09	35,94
einzeln	1 Stk.	1 Stk.	1 Stk.



ALUMINIUM
POLYESTER
NATUR

Zubehörprodukte

Blindnieten S. 370 Worahnik Spezial-Rinnenkleber S. 388



ALUMINIUM POLYESTER / NATUR SAUMRINNEN

Worahnik Aluminium Saumrinnen Außenwulst und Umbug

Dimension	65	70	70
Länge m	6	4	6
Stärke mm	0,7	1,0	1,0
Preis EH	lfm	lfm	lfm
A Anthrazit	-	41,97	41,97
B Braun	-	41,97	41,97
HG Hellgrau	-	41,97	41,97
GA Graualuminium	41,97	-	-
KB Kupferbraun	41,97	-	-
MG Moosgrün	-	41,97	41,97
OR Oxidrot	41,97	-	-
TM Testa di Moro	41,97	-	-
TS Tiefschwarz	41,97	-	-
W Weiß	41,97	-	-
WA Weißaluminium	41,97	-	-
ZG Zinkgrau	41,97	-	-
SF Sonderfarben	96,03	-	-
AL Alu Natur	38,91	-	-
Einzelpackung	1 Stk. 6 lfm	1 Stk. 4 lfm	1 Stk. 6 lfm

Verpackung: Schutzfolie außen und Kantenschutz, einzeln im Folienschlauch

Worahnik Aluminium Saumrinnen-Dehnungselemente einseitig vulkanisiert, blechüberdeckt

Dimension	65	67	70
Breite cm	26	26	26
Preis EH	Stk.	Stk.	Stk.
A Anthrazit	-	109,62	-
B Braun	-	109,62	-
HG Hellgrau	-	109,62	-
GA Graualuminium	-	109,62	-
KB Kupferbraun	-	109,62	-
MG Moosgrün	-	109,62	-
OR Oxidrot	-	109,62	-
TM Testa di Moro	-	109,62	-
TS Tiefschwarz	-	109,62	-
W Weiß	-	109,62	-
WA Weißaluminium	-	109,62	-
ZG Zinkgrau	-	109,62	-
AL Alu Natur	106,56	-	106,56
einzeln	1 Stk.	1 Stk.	1 Stk.

Zubehörprodukte



ALUMINIUM POLYESTER / NATUR SAUMRINNEN

Worahnik Aluminium Saumrinnenhaken mit Schneestütze

Dimension	4
Material	28/7
Preis EH	Stk.
A Anthrazit	16,34
B Braun	16,34
HG Hellgrau	16,34
GA Graualuminium	16,34
KB Kupferbraun	16,34
MG Moosgrün	16,34
OR Oxidrot	16,34
TM Testa di Moro	16,34
TS Tiefschwarz	16,34
W Weiß	16,34
WA Weißaluminium	16,34
ZG Zinkgrau	16,34
SF Sonderfarben	23,27
AL Alu Natur	14,18
Karton	15 Stk.



Aluminium Saumrinnenvorköpfe

Dimension	65-70
Preis EH	Stk.
A Anthrazit	39,73
B Braun	39,73
HG Hellgrau	39,73
GA Graualuminium	39,73
KB Kupferbraun	39,73
MG Moosgrün	39,73
OR Oxidrot	39,73
TM Testa di Moro	39,73
TS Tiefschwarz	39,73
W Weiß	39,73
WA Weißaluminium	39,73
ZG Zinkgrau	39,73
SF Sonderfarben	61,35
AL Alu Natur	29,68
Karton	1 Stk.

Teilbar für rechts und links

Worahnik Aluminium Saumrinnenstutzen

Dimension	65-70/80	65-70/100	65-70/120
Preis EH	Stk.	Stk.	Stk.
A Anthrazit	51,58	41,28	56,73
B Braun	51,58	41,28	56,73
HG Hellgrau	51,58	41,28	56,73
GA Graualuminium	51,58	41,28	56,73
KB Kupferbraun	51,58	41,28	56,73
MG Moosgrün	51,58	41,28	56,73
OR Oxidrot	51,58	41,28	56,73
TM Testa di Moro	51,58	41,28	56,73
TS Tiefschwarz	51,58	41,28	56,73
W Weiß	51,58	41,28	56,73
WA Weißaluminium	51,58	41,28	56,73
ZG Zinkgrau	51,58	41,28	56,73
SF Sonderfarben	58,95	52,63	64,45
AL Alu Natur	49,13	31,47	54,13
einzeln	1 Stk.	1 Stk.	1 Stk.

Zubehörprodukte

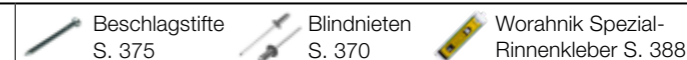



ALUMINIUM POLYESTER / NATUR

DACHENTWÄSSERUNG RUND

Worahnik Aluminium Dachablaufrohre mit Innenfalz, Muffe und Bördel

Dimension Länge m	60 2	80 3	80 4	100 3	100 4	120 3	120 4	150 3
Preis EH	lfm	lfm	lfm	lfm	lfm	lfm	lfm	lfm
A Anthrazit	17,98	16,48	16,48	16,78	16,78	23,18	23,18	30,80
B Braun	17,98	16,48	16,48	16,78	16,78	23,18	23,18	30,80
HG Hellgrau	17,98	16,48	16,48	16,78	16,78	23,18	23,18	30,80
GA Graualuminium	17,98	16,48	-	16,78	16,78	23,18	-	-
KB Kupferbraun	17,98	16,48	16,48	16,78	16,78	23,18	23,18	30,80
MG Moosgrün	17,98	16,48	16,48	16,78	16,78	23,18	23,18	30,80
OR Oxidrot	17,98	16,48	16,48	16,78	16,78	23,18	23,18	30,80
TM Testa di Moro	17,98	16,48	16,48	16,78	16,78	23,18	23,18	30,80
TS Tiefschwarz	17,98	16,48	16,48	16,78	16,78	23,18	23,18	30,80
W Weiß	17,98	16,48	16,48	16,78	16,78	23,18	23,18	30,80
WA Weißaluminium	17,98	16,48	16,48	16,78	16,78	23,18	23,18	30,80
ZG Zinkgrau	17,98	16,48	16,48	16,78	16,78	23,18	23,18	30,80
SF Sonderfarben	26,31	33,16	33,16	37,02	37,02	47,53	47,53	61,47
AL Alu Natur	16,37	15,06	15,06	15,38	15,38	21,05	21,05	26,21
Karton	5 Stk. 10 lfm	6 Stk. 18 lfm	6 Stk. 24 lfm	6 Stk. 18 lfm	6 Stk. 24 lfm	6 Stk. 18 lfm	6 Stk. 24 lfm	6 Stk. 18 lfm

Verpackung: Schutzfolie außen, Kantenschutz

Worahnik Aluminium Dachablaufrohr-Verbinder

Dimension	80	100	120
Preis EH	Stk.	Stk.	Stk.
A Anthrazit	7,00	7,21	10,26
B Braun	7,00	7,21	10,26
HG Hellgrau	7,00	7,21	10,26
GA Graualuminium	7,00	7,21	10,26
KB Kupferbraun	7,00	7,21	10,26
MG Moosgrün	7,00	7,21	10,26
OR Oxidrot	7,00	7,21	10,26
TM Testa di Moro	7,00	7,21	10,26
TS Tiefschwarz	7,00	7,21	10,26
W Weiß	7,00	7,21	10,26
WA Weißaluminium	7,00	7,21	10,26
ZG Zinkgrau	7,00	7,21	10,26
SF Sonderfarben	10,36	10,51	12,08
AL Alu Natur	6,54	6,72	9,80
einzeln	1 Stk.	1 Stk.	1 Stk.

Worahnik Reduzierungen Grundmaterial Zink

80/60	100/80	120/100	150/100	150/120
Stk.	Stk.	Stk.	Stk.	Stk.
28,53	29,97	36,87	58,81	62,62
28,53	29,97	36,87	58,81	62,62
28,53	29,97	36,87	58,81	62,62
28,53	29,97	36,87	58,81	62,62
28,53	29,97	36,87	58,81	62,62
28,53	29,97	36,87	58,81	62,62
28,53	29,97	36,87	58,81	62,62
28,53	29,97	36,87	58,81	62,62
28,53	29,97	36,87	58,81	62,62
28,53	29,97	36,87	58,81	62,62
35,89	37,47	43,30	73,14	76,31
-	-	-	-	-
1 Stk.	1 Stk.	1 Stk.	1 Stk.	1 Stk.

Zubehörprodukte

- Blindnieten S. 370
- Worahnik Spezial-Rinnenkleber S. 388
- Regensinkkasten S. 117



ALUMINIUM POLYESTER / NATUR

DACHENTWÄSSERUNG RUND

Worahnik Ablauf-Provisorium Folienschlauch transparent

Dimension mm	190x0,05
Länge Rolle lfm	100
Preis EH	lfm
KS Kunststoff	74,50
einzeln	1 Rll. 100 lfm

Verwendbar für Dachablaufrohre bis Dimension 120

Worahnik Ablaufketten Stahl verzinkt, polyesterbeschichtet

Dimension mm	40x23x5
Länge m	5
Preis EH	lfm
A Anthrazit	22,40
B Braun	22,40
HG Hellgrau	22,40
GA Graualuminium	22,40
KB Kupferbraun	22,40
MG Moosgrün	22,40
OR Oxidrot	22,40
TM Testa di Moro	22,40
TS Tiefschwarz	22,40
W Weiß	22,40
WA Weißaluminium	22,40
ZG Zinkgrau	22,40
SF Sonderfarben	30,96
einzeln	1 Stk. 5 lfm

Worahnik Laubfänger

Dimension	80	100	120
Preis EH	Stk.	Stk.	Stk.
ES Edelstahl	9,60	9,80	11,10
einzeln	1 Stk.	1 Stk.	1 Stk.





ALUMINIUM POLYESTER / NATUR DACHENTWÄSSERUNG RUND

Worahnik Aluminium Wasserfangkästen Ablauf exzentrisch

Dimension	80	100	120	150
Preis EH	Stk.	Stk.	Stk.	Stk.
A Anthrazit	206,31	215,04	220,95	237,86
B Braun	206,31	215,04	220,95	237,86
HG Hellgrau	206,31	215,04	220,95	237,86
GA Graualuminium	206,31	215,04	220,95	237,86
KB Kupferbraun	206,31	215,04	220,95	237,86
MG Moosgrün	206,31	215,04	220,95	237,86
OR Oxidrot	206,31	215,04	220,95	237,86
TM Testa di Moro	206,31	215,04	220,95	237,86
TS Tiefschwarz	206,31	215,04	220,95	237,86
W Weiß	206,31	215,04	220,95	237,86
WA Weißaluminium	206,31	215,04	220,95	237,86
ZG Zinkgrau	206,31	215,04	220,95	237,86
SF Sonderfarben	277,18	288,53	296,33	316,88
AL Alu Natur	198,95	207,60	213,48	226,73
Karton	2 Stk.	2 Stk.	2 Stk.	1 Stk.



Dimension: Breite 27,8 cm, Tiefe 25,8 cm, Höhe 28,3 cm. Angaben inkl. Wulst

Worahnik Aluminium Wasserfangkästen mit Überlauf Ablauf exzentrisch

Dimension	80	100	120
Preis EH	Stk.	Stk.	Stk.
A Anthrazit	214,55	225,34	233,31
B Braun	214,55	225,34	233,31
HG Hellgrau	214,55	225,34	233,31
GA Graualuminium	214,55	225,34	233,31
KB Kupferbraun	214,55	225,34	233,31
MG Moosgrün	214,55	225,34	233,31
OR Oxidrot	214,55	225,34	233,31
TM Testa di Moro	214,55	225,34	233,31
TS Tiefschwarz	214,55	225,34	233,31
W Weiß	214,55	225,34	233,31
WA Weißaluminium	214,55	225,34	233,31
ZG Zinkgrau	214,55	225,34	233,31
SF Sonderfarben	301,79	291,49	299,32
AL Alu Natur	207,19	217,90	225,84
Karton	2 Stk.	2 Stk.	2 Stk.



Dimension: Breite 27,8 cm, Tiefe 25,8 cm, Höhe 28,3 cm. Angaben inkl. Wulst

Zubehörprodukte

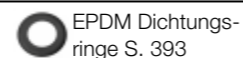
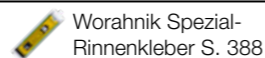
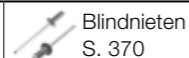

ALUMINIUM POLYESTER / NATUR DACHENTWÄSSERUNG RUND

Worahnik Aluminium Wasserfangkästen halbrund Ablauf exzentrisch

Dimension	80	100
Preis EH	Stk.	Stk.
A Anthrazit	243,15	243,15
B Braun	243,15	243,15
HG Hellgrau	243,15	243,15
GA Graualuminium	243,15	243,15
KB Kupferbraun	243,15	243,15
MG Moosgrün	243,15	243,15
OR Oxidrot	243,15	243,15
TM Testa di Moro	243,15	243,15
TS Tiefschwarz	243,15	243,15
W Weiß	243,15	243,15
WA Weißaluminium	243,15	243,15
ZG Zinkgrau	243,15	243,15
SF Sonderfarben	297,67	297,67
AL Alu Natur	235,57	235,57
einzeln	1 Stk.	1 Stk.



NEU

Dimension: Breite 18,0 cm, Tiefe 16,0 cm, Höhe 18,5 cm

Worahnik Aluminium Rohreinmündungen 72°

Dimension Rohr Dim. Einmündung	80 80	100 80	100 100	120 80	120 100	120 120
Preis EH	Stk.	Stk.	Stk.	Stk.	Stk.	Stk.
A Anthrazit	74,46	75,35	76,15	76,94	76,94	85,12
B Braun	74,46	75,35	76,15	76,94	76,94	85,12
HG Hellgrau	74,46	75,35	76,15	76,94	76,94	85,12
GA Graualuminium	74,46	75,35	76,15	76,94	76,94	85,12
KB Kupferbraun	74,46	75,35	76,15	76,94	76,94	85,12
MG Moosgrün	74,46	75,35	76,15	76,94	76,94	85,12
OR Oxidrot	74,46	75,35	76,15	76,94	76,94	85,12
TM Testa di Moro	74,46	75,35	76,15	76,94	76,94	85,12
TS Tiefschwarz	74,46	75,35	76,15	76,94	76,94	85,12
W Weiß	74,46	75,35	76,15	76,94	76,94	85,12
WA Weißaluminium	74,46	75,35	76,15	76,94	76,94	85,12
ZG Zinkgrau	74,46	75,35	76,15	76,94	76,94	85,12
SF Sonderfarben	94,38	95,40	96,42	97,42	97,42	106,25
AL Alu Natur	64,40	65,16	65,22	65,93	65,93	70,08
einzeln	1 Stk.	1 Stk.	1 Stk.	1 Stk.	1 Stk.	1 Stk.



Zubehörprodukte

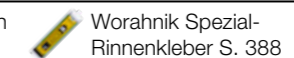



ALUMINIUM POLYESTER / NATUR

DACHENTWÄSSERUNG RUND

Aluminium Speiereinmündungen inkl. EPDM-Dichtung

Dimension Zulauf Außen-Ø mm	100 110	120 125
Preis EH	Stk.	Stk.
A Anthrazit	254,30	314,14
B Braun	254,30	314,14
HG Hellgrau	254,30	314,14
GA Graualuminium	254,30	314,14
KB Kupferbraun	254,30	314,14
MG Moosgrün	254,30	314,14
OR Oxidrot	254,30	314,14
TM Testa di Moro	254,30	314,14
TS Tiefschwarz	254,30	314,14
W Weiß	254,30	314,14
WA Weißaluminium	254,30	314,14
ZG Zinkgrau	254,30	314,14
SF Sonderfarben	284,88	325,52
AL Alu Natur	244,23	301,48
Karton	1 Stk.	1 Stk.



Worahnik Aluminium Flachdachspeier inkl. EPDM-Dichtung

Dimension Zulauf Außen-Ø mm	80 75	100 110	120 125
Preis EH	Stk.	Stk.	Stk.
A Anthrazit	241,94	244,00	301,78
B Braun	241,94	244,00	301,78
HG Hellgrau	241,94	244,00	301,78
GA Graualuminium	241,94	244,00	301,78
KB Kupferbraun	241,94	244,00	301,78
MG Moosgrün	241,94	244,00	301,78
OR Oxidrot	241,94	244,00	301,78
TM Testa di Moro	241,94	244,00	301,78
TS Tiefschwarz	241,94	244,00	301,78
W Weiß	241,94	244,00	301,78
WA Weißaluminium	241,94	244,00	301,78
ZG Zinkgrau	241,94	244,00	301,78
SF Sonderfarben	277,34	273,54	348,46
AL Alu Natur	225,22	234,70	289,34
einzeln	1 Stk.	1 Stk.	1 Stk.



Zubehörprodukte

- Blindnieten S. 370
- Worahnik Spezial-Rinnenkleber S. 388
- EPDM Dichtungsringe S. 393



ALUMINIUM POLYESTER / NATUR

DACHENTWÄSSERUNG RUND

Worahnik Aluminium Übergänge inkl. Dichtung

Dimension Zulauf Außen-Ø mm	100 110	120 125
Preis EH	Stk.	Stk.
A Anthrazit	90,19	124,52
B Braun	90,19	124,52
HG Hellgrau	90,19	124,52
GA Graualuminium	90,19	124,52
KB Kupferbraun	90,19	124,52
MG Moosgrün	90,19	124,52
OR Oxidrot	90,19	124,52
TM Testa di Moro	90,19	124,52
TS Tiefschwarz	90,19	124,52
W Weiß	90,19	124,52
WA Weißaluminium	90,19	124,52
ZG Zinkgrau	90,19	124,52
SF Sonderfarben	103,73	140,76
AL Alu Natur	83,91	118,60
einzeln	1 Stk.	1 Stk.



für den Übergang von HT-Rohren auf Ablaufrohre

Zubehörprodukte

- Blindnieten S. 370
- Worahnik Spezial-Rinnenkleber S. 388

ALUMINIUM
POLYESTER
NATUR



ALUMINIUM POLYESTER / NATUR

DACHENTWÄSSERUNG RUND

Worahnik Aluminium Rohrnie 72°

Dimension	60	80	100	120	150
Preis EH	Stk.	Stk.	Stk.	Stk.	Stk.
A Anthrazit	16,73	18,20	20,03	26,44	49,34
B Braun	16,73	18,20	20,03	26,44	49,34
HG Hellgrau	16,73	18,20	20,03	26,44	49,34
GA Graualuminium	16,73	18,20	20,03	26,44	49,34
KB Kupferbraun	16,73	18,20	20,03	26,44	49,34
MG Moosgrün	16,73	18,20	20,03	26,44	49,34
OR Oxidrot	16,73	18,20	20,03	26,44	49,34
TM Testa di Moro	16,73	18,20	20,03	26,44	49,34
TS Tiefschwarz	16,73	18,20	20,03	26,44	49,34
W Weiß	16,73	18,20	20,03	26,44	49,34
WA Weißaluminium	16,73	18,20	20,03	26,44	49,34
ZG Zinkgrau	16,73	18,20	20,03	26,44	49,34
SF Sonderfarben	23,81	25,30	26,63	34,10	60,96
AL Alu Natur	15,22	14,02	15,38	21,90	43,94
Karton	25 Stk.	25 Stk.	25 Stk.	15 Stk.	5 Stk.



Worahnik Aluminium Rohrnie 85°

Dimension	80	100	120
Preis EH	Stk.	Stk.	Stk.
A Anthrazit	25,14	26,22	33,28
B Braun	25,14	26,22	33,28
HG Hellgrau	25,14	26,22	33,28
GA Graualuminium	25,14	26,22	33,28
KB Kupferbraun	25,14	26,22	33,28
MG Moosgrün	25,14	26,22	33,28
OR Oxidrot	25,14	26,22	33,28
TM Testa di Moro	25,14	26,22	33,28
TS Tiefschwarz	25,14	26,22	33,28
W Weiß	25,14	26,22	33,28
WA Weißaluminium	25,14	26,22	33,28
ZG Zinkgrau	25,14	26,22	33,28
SF Sonderfarben	31,96	33,56	42,38
AL Alu Natur	23,68	25,19	29,39
Karton	25 Stk.	25 Stk.	5 Stk.



Zubehörprodukte



Blindnieten
S. 370

Worahnik Spezial-
Rinnenkleber S. 388



ALUMINIUM POLYESTER / NATUR

DACHENTWÄSSERUNG RUND

Worahnik Aluminium Stumpfbögen 40°

Dimension	80	100	120
Preis EH	Stk.	Stk.	Stk.
A Anthrazit	18,51	20,57	27,14
B Braun	18,51	20,57	27,14
HG Hellgrau	18,51	20,57	27,14
GA Graualuminium	18,51	20,57	27,14
KB Kupferbraun	18,51	20,57	27,14
MG Moosgrün	18,51	20,57	27,14
OR Oxidrot	18,51	20,57	27,14
TM Testa di Moro	18,51	20,57	27,14
TS Tiefschwarz	18,51	20,57	27,14
W Weiß	18,51	20,57	27,14
WA Weißaluminium	18,51	20,57	27,14
ZG Zinkgrau	18,51	20,57	27,14
SF Sonderfarben	26,16	27,86	36,00
AL Alu Natur	14,54	15,92	22,10
Karton	25 Stk.	25 Stk.	15 Stk.



Worahnik Aluminium Sockelknie

Dimension	80	100	120	150
Preis EH	Stk.	Stk.	Stk.	Stk.
A Anthrazit	24,43	25,22	31,96	59,12
B Braun	24,43	25,22	31,96	59,12
HG Hellgrau	24,43	25,22	31,96	59,12
GA Graualuminium	24,43	25,22	31,96	59,12
KB Kupferbraun	24,43	25,22	31,96	59,12
MG Moosgrün	24,43	25,22	31,96	59,12
OR Oxidrot	24,43	25,22	31,96	59,12
TM Testa di Moro	24,43	25,22	31,96	59,12
TS Tiefschwarz	24,43	25,22	31,96	59,12
W Weiß	24,43	25,22	31,96	59,12
WA Weißaluminium	24,43	25,22	31,96	59,12
ZG Zinkgrau	24,43	25,22	31,96	59,12
SF Sonderfarben	32,41	33,28	41,43	76,81
AL Alu Natur	21,40	22,07	29,39	54,74
Karton	20 Stk.	20 Stk.	15 Stk.	1 Stk.



Ausladung: 60 mm bei allen Dimensionen
Dimension 150: Ausführung geschweißt

Zubehörprodukte



Blindnieten
S. 370

Worahnik Spezial-
Rinnenkleber S. 388



ALUMINIUM POLYESTER / NATUR

DACHENTWÄSSERUNG RUND

Worahnik Aluminium Rohrschellen mit Ansatzgewinde M10

Dimension Ansatzgewinde	60 M10	80 M10	100 M10	120 M10	150 M10
Preis EH	Stk.	Stk.	Stk.	Stk.	Stk.
A Anthrazit	8,50	7,57	8,04	9,16	12,84
B Braun	8,50	7,57	8,04	9,16	12,84
HG Hellgrau	8,50	7,57	8,04	9,16	12,84
GA Graualuminium	8,50	7,57	8,04	9,16	12,84
KB Kupferbraun	8,50	7,57	8,04	9,16	12,84
MG Moosgrün	8,50	7,57	8,04	9,16	12,84
OR Oxidrot	8,50	7,57	8,04	9,16	12,84
TM Testa di Moro	8,50	7,57	8,04	9,16	12,84
TS Tiefschwarz	8,50	7,57	8,04	9,16	12,84
W Weiß	8,50	7,57	8,04	9,16	12,84
WA Weißaluminium	8,50	7,57	8,04	9,16	12,84
ZG Zinkgrau	8,50	7,57	8,04	9,16	12,84
SF Sonderfarben	9,89	10,48	12,72	14,08	19,91
AL Alu Natur	7,75	5,42	5,65	6,39	10,72
Karton	25 Stk.	25 Stk.	25 Stk.	25 Stk.	20 Stk.



Verwendung in Kombination mit den nachfolgend dargestellten Rohrschellenspitzen

Worahnik Rohrschellenspitze mit selbstfurchendem Gewinde Stahl verzinkt

Länge mm Ansatzgewinde	80 M10	140 M10	200 M10	250 M10	300 M10
Preis EH	Stk.	Stk.	Stk.	Stk.	Stk.
VZ Verzinkter Stahl	2,40	3,10	4,00	4,40	5,10
Karton	100 Stk.	100 Stk.	100 Stk.	100 Stk.	100 Stk.



Verwendung in Ziegel, Beton, Holz und Metallfassaden ohne zusätzliche Dübel. Geeignet für alle Rohrschellen-Materialien. Leichte Montage durch Innen-Torx Tx 25 und Ansatzgewinde M10 für Montage der Worahnik Rohrschellen mit Ansatzgewinde M10.

Worahnik Langschaftdübel Kunststoff

Länge mm für Rohrschellenstift mm	120 140	180 200	240 250	280 300
Preis EH	Stk.	Stk.	Stk.	Stk.
KS Kunststoff	1,05	1,20	1,38	1,47
Karton	100 Stk.	100 Stk.	100 Stk.	100 Stk.



Verwendung in Kombination mit Rohrschellenspitzen mit selbstfurchenden Gewinden bei Wärmeschutzfassaden. 10 mm Bohrloch, der Kunststoffdübel sorgt für thermische Trennung sowie gleichmäßige Lastverteilung und garantiert somit perfekten Halt.



ALUMINIUM POLYESTER / NATUR

DACHENTWÄSSERUNG RUND

Worahnik Sicherheits-Abdeckkappen Kunststoff

Dimension	Einheitsgröße
Preis EH	Stk.
A Anthrazit	0,65
B Braun	0,65
HG Hellgrau	0,65
KB Kupferbraun	0,65
MG Moosgrün	0,65
OR Oxidrot	0,65
W Weiß	0,65
Beutel	25 Stk.



Worahnik Rohrschellenspitze mit Holzschraubgewinde Stahl verzinkt

Länge mm Gewinde	80 M10	140 M10	180 M10
Preis EH	Stk.	Stk.	Stk.
VZ Verzinkter Stahl	1,10	1,30	1,70
Karton	100 Stk.	100 Stk.	50 Stk.



Verwendung in Holz mit den Worahnik Rohrschellen mit Ansatzgewinde M10.

Worahnik Gewindebolzen M10 Stahl verzinkt

Länge mm Gewinde	60 M10	100 M10	150 M10
Preis EH	Stk.	Stk.	Stk.
VZ Verzinkter Stahl	0,80	1,00	1,50
Karton	100 Stk.	100 Stk.	50 Stk.



Verwendung in Kombination mit den Worahnik Rohrschellen mit Ansatzgewinde M10 und den Worahnik Grundplatten M10.

Worahnik Grundplatten M10 Stahl verzinkt

LxB mm Ansatzgewinde	80x30 M10
Preis EH	Stk.
VZ Verzinkter Stahl	5,30
Karton	25 Stk.



Verwendung in Kombination mit den Worahnik Rohrschellen mit Ansatzgewinde M10 und den Worahnik Gewindebolzen M10.



ALUMINIUM POLYESTER / NATUR DACHENTWÄSSERUNG RUND

Worahnik Isolierdübel CELO Nylon inklusive vormontierter Dichtscheibe

Länge mm Ansatzgewinde	95 M10
Preis EH	Stk.
NY Nylon	7,50
Beutel	4 Stk.

Für Wärmedämm-Verbundsysteme, Polystyrolplatten bzw. Hartschaumplatten, Befestigung direkt im Dämmstoff, wärmebrückenfrei. In Kombination mit den Worahnik Rohrschellen mit Ansatzgewinde M10, inkl. M10-Gewindestift und Dichtscheibe.

Worahnik Isolierdübel AVE Nylon

Länge mm Ansatzgewinde	95 M10
Preis EH	Stk.
NY Nylon	4,70
Karton	50 Stk.

Befestigungssystem für Abstandsmontage von Rohrschellen in Wärmedämm-Verbundsystemen. In Kombination mit den Worahnik Rohrschellen mit Ansatzgewinde M10, inkl. M10-Gewindestift, Abdeckkappe separat erhältlich.

Worahnik Abdeckkappen für Isolierdübel AVE

Dimension	M10
Preis EH	Stk.
A Anthrazit	2,10
B Braun	2,10
HG Hellgrau	2,10
W Weiß	2,10
Karton	100 Stk.



ALUMINIUM POLYESTER / NATUR DACHENTWÄSSERUNG RUND

Worahnik Rohrschellenhalter mit Rohrschellenstift M10

Länge mm Dämmstoffstärke mm	120 80-100	160 120-140	200 160-180	240 200-220
Preis EH	Stk.	Stk.	Stk.	Stk.
ES Edelstahl	21,60	25,20	26,00	27,60
Karton	20 Stk.	20 Stk.	20 Stk.	20 Stk.

Die angegebene Abmessung ist die ungekürzte Länge in mm. Die Montage des Rohrschellenhalters am Mauerwerk/Wandkonstruktion vor der Herstellung der Fassade ermöglicht die nachträgliche Rohrschellenmontage. Der Gummieinsatz trennt das Dachablaufrohr thermisch und schalltechnisch vom Mauerwerk. Gerne senden wir Ihnen die Montageanleitungen zu.

Worahnik Sechskantschrauben mit Gewindeansatz, Torx 25

Dimension	M6 x 25	M8 x 30
Preis EH	Stk.	Stk.
ES Edelstahl	0,53	0,66
einzeln	1 Stk.	1 Stk.

Ersatzschrauben für Aluminium Rohrschellen





ALUMINIUM POLYESTER / NATUR

DACHENTWÄSSERUNG RUND

Worahnik Aluminium Regenwasserfänger mit Laubfänger

Dimension	80	100	120
Preis EH	Stk.	Stk.	Stk.
A Anthrazit	63,41	70,76	82,12
B Braun	63,41	70,76	82,12
HG Hellgrau	63,41	70,76	82,12
GA Graualuminium	63,41	70,76	82,12
KB Kupferbraun	63,41	70,76	82,12
MG Moosgrün	63,41	70,76	82,12
OR Oxidrot	63,41	70,76	82,12
TM Testa di Moro	63,41	70,76	82,12
TS Tiefschwarz	63,41	70,76	82,12
W Weiß	63,41	70,76	82,12
WA Weißaluminium	63,41	70,76	82,12
ZG Zinkgrau	63,41	70,76	82,12
SF Sonderfarben	82,67	91,53	102,21
AL Alu Natur	49,99	55,58	67,07
Karton	8 Stk.	5 Stk.	3 Stk.



ALUMINIUM POLYESTER / NATUR

DACHENTWÄSSERUNG RUND

Worahnik Aluminium Wassersammler Design mit Schlauchpaket

Dimension	80	100
Preis EH	Stk.	Stk.
A Anthrazit	144,35	150,96
B Braun	144,35	150,96
GA Graualuminium	144,35	150,96
HG Hellgrau	144,35	150,96
KB Kupferbraun	144,35	150,96
MG Moosgrün	144,35	150,96
OR Oxidrot	144,35	150,96
TM Testa di Moro	144,35	150,96
TS Tiefschwarz	144,35	150,96
W Weiß	144,35	150,96
WA Weißaluminium	144,35	150,96
ZG Zinkgrau	144,35	150,96
SF Sonderfarben	172,22	184,75
AL Alu Natur	140,14	145,33
Karton	1 Stk.	1 Stk.



ALUMINIUM
POLYESTER
NATUR

Worahnik Aluminium Wassersammler mit Schlauchpaket

Dimension	80	100	120
Preis EH	Stk.	Stk.	Stk.
A Anthrazit	144,35	150,96	206,36
B Braun	144,35	150,96	206,36
HG Hellgrau	144,35	150,96	206,36
GA Graualuminium	144,35	150,96	206,36
KB Kupferbraun	144,35	150,96	206,36
MG Moosgrün	144,35	150,96	206,36
OR Oxidrot	144,35	150,96	206,36
TM Testa di Moro	144,35	150,96	206,36
TS Tiefschwarz	144,35	150,96	206,36
W Weiß	144,35	150,96	206,36
WA Weißaluminium	144,35	150,96	206,36
ZG Zinkgrau	144,35	150,96	206,36
SF Sonderfarben	172,22	184,75	235,51
AL Alu Natur	140,14	145,33	199,33
Karton	1 Stk.	1 Stk.	1 Stk.



Zubehörprodukte

Blindnieten S. 370 Worahnik Spezial-Rinnenkleber S. 388

Zubehörprodukte

Blindnieten S. 370 Worahnik Spezial-Rinnenkleber S. 388



ALUMINIUM POLYESTER / NATUR DACHENTWÄSSERUNG RUND



NEU

Worahnik Regentonne 300 Liter

Fassungsvermögen	300 L
Preis EH	Stk.
A Anthrazit	344,60
HG Hellgrau	344,60
einzeln	1 Stk.



NEU

Worahnik Regentonne Wasserhahn 3/4" aus Chrom

Anschlussgewinde	3/4"
Preis EH	Stk.
CH Chrom	40,40
einzeln	1 Stk.



ALUMINIUM POLYESTER / NATUR DACHENTWÄSSERUNG RUND

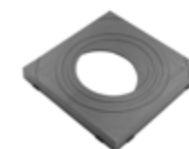

Worahnik Regensinkkasten

Einlauf Standard Ø mm Ablauf Ablauf Außen Ø mm	120/125¹ seitlich 110 und 125	120/125¹ senkrecht 110 und 125
Preis EH	Stk.	Stk.
SZ Kunstst. schw.	38,80	32,70
W Kunststoff FG ²	-	32,70
Karton	1 Stk.	1 Stk.

¹ Passend für Grömo-Standrohre 120 bzw. HT-Rohre 125, andere Einlauf-Dimensionen durch die Worahnik Regensinkkasten universal

² FG = Fenstergrau, RAL 7040

Worahnik Regensinkkasten-Einlagen universal

für Dimension Einlauf	Dachablaufrohre rund Dachablaufrohre vierkant Standrohre rund	80 bis 120 80/80 bis 120/120 80 und 100
Preis EH		Stk.
SZ Kunstst. schw.		5,70
W Kunststoff FG ²		5,70
einzeln		1 Stk.

² FG = Fenstergrau, RAL 7040



ALUMINIUM POLYESTER / NATUR

DACHENTWÄSSERUNG RUND

GRÓMO
Dem Regen einen Schritt voraus

Worahnik Standrohre mit oder ohne Reinigungsöffnung

Stahl verzinkt, polyesterbeschichtet

Dimension Länge mm	80 500	80 1000	100 500	100 1000	100 1500	100 2000	120 1000	120 1500	150 1000	150 1500	150 2000
Preis EH	Stk.	Stk.	Stk.	Stk.	Stk.	Stk.	Stk.	Stk.	Stk.	Stk.	Stk.
A Anthrazit	auf Anfrage										
B Braun	auf Anfrage										
HG Hellgrau	auf Anfrage										
GA Graualuminium	auf Anfrage										
KB Kupferbraun	auf Anfrage										
MG Moosgrün	auf Anfrage										
OR Oxidrot	auf Anfrage										
TM Testa di Moro	auf Anfrage										
TS Tiefschwarz	auf Anfrage										
W Weiß	auf Anfrage										
WA Weißaluminium	auf Anfrage										
ZG Zinkgrau	auf Anfrage										
SF Sonderfarben	auf Anfrage										
einzeln	1 Stk.	1 Stk.	1 Stk.	1 Stk.	1 Stk.	1 Stk.	1 Stk.	1 Stk.	1 Stk.	1 Stk.	1 Stk.



Ausführung mit Langmuffe und angeformtem Anschlußstück. Passgenaue Übergänge machen Standrohrkappen überflüssig und sorgen für eine einfache und schnelle Montage, innen beschichtet. Andere Längen auf Anfrage.

Worahnik Standrohrschellen mit M10 Ansatzgewinde

Stahl verzinkt, polyesterbeschichtet

Dimension Ansatzgewinde	80 M10	100 M10	120 M10	150 M10
Preis EH	Stk.	Stk.		Stk.
A Anthrazit	auf Anfrage			
B Braun	auf Anfrage			
GA Graualuminium	auf Anfrage			
HG Hellgrau	auf Anfrage			
KB Kupferbraun	auf Anfrage			
MG Moosgrün	auf Anfrage			
OR Oxidrot	auf Anfrage			
TM Testa di Moro	auf Anfrage			
TS Tiefschwarz	auf Anfrage			
W Weiß	auf Anfrage			
WA Weißaluminium	auf Anfrage			
ZG Zinkgrau	auf Anfrage			
einzeln	1 Stk.	1 Stk.	1 Stk.	1 Stk.



Verwendung in Kombination mit den oben dargestellten Rohrschellenspitzen

Zubehörprodukte

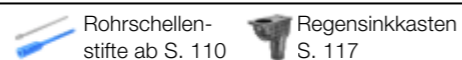

Rohrschellenstifte ab S. 110

Regensinkkasten S. 117



ALUMINIUM POLYESTER / NATUR

DACHENTWÄSSERUNG RUND

GRÓMO
Dem Regen einen Schritt voraus

Worahnik Aluminium Standrohrkappen flach

Dachablauf-Dim. Standrohr-Dim.	80 75	100 110	120 125
Preis EH	Stk.	Stk.	Stk.
A Anthrazit	7,53	7,70	10,23
B Braun	7,53	7,70	10,23
HG Hellgrau	7,53	7,70	10,23
GA Graualuminium	7,53	7,70	10,23
KB Kupferbraun	7,53	7,70	10,23
MG Moosgrün	7,53	7,70	10,23
OR Oxidrot	7,53	7,70	10,23
TM Testa di Moro	7,53	7,70	10,23
TS Tiefschwarz	7,53	7,70	10,23
W Weiß	7,53	7,70	10,23
WA Weißaluminium	7,53	7,70	10,23
ZG Zinkgrau	7,53	7,70	10,23
SF Sonderfarben	8,48	8,74	11,67
AL Alu Natur	6,50	6,65	9,28
einzeln	1 Stk.	1 Stk.	1 Stk.



ALUMINIUM
POLYESTER
NATUR



ALUMINIUM POLYESTER / NATUR

DACHENTWÄSSERUNG VIERKANT

Worahnik Aluminium Vierkant-Hängerinnen

Dimension Länge m	25 4	25 6	33 4	33 6	40 4	40 6
Preis EH	lfm	lfm	lfm	lfm	lfm	lfm
A Anthrazit	17,73	17,73	18,23	18,23	25,21	25,21
B Braun	17,73	17,73	18,23	18,23	25,21	25,21
HG Hellgrau	17,73	-	18,23	18,23	25,21	25,21
GA Graualuminium	17,73	-	18,23	18,23	25,21	25,21
KB Kupferbraun	17,73	-	18,23	18,23	25,21	25,21
MG Moosgrün	17,73	-	18,23	18,23	25,21	25,21
OR Oxidrot	17,73	-	18,23	18,23	25,21	25,21
TM Testa di Moro	17,73	-	18,23	18,23	25,21	25,21
TS Tiefschwarz	17,73	-	18,23	18,23	25,21	25,21
W Weiß	17,73	-	18,23	18,23	25,21	25,21
WA Weißaluminium	17,73	-	18,23	18,23	25,21	25,21
ZG Zinkgrau	17,73	-	18,23	18,23	25,21	25,21
SF Sonderfarben	42,23	42,23	50,41	50,41	64,52	64,52
AL Alu Natur	15,54	15,54	16,28	16,28	21,58	21,58
Bund	2 Stk. 8 lfm	2 Stk. 12 lfm	2 Stk. 8 lfm	2 Stk. 12 lfm	2 Stk. 8 lfm	2 Stk. 12 lfm

Verpackung: Schutzfolie außen, Kantenschutz, Bunde im Folienschlauch

Worahnik Aluminium Vierkant-Dehnungselemente 1-seitig vulkanisiert, blechüberdeckt

Dimension Breite cm	25 26	33 26	40 26
Preis EH	Stk.	Stk.	Stk.
A Anthrazit	38,68	46,81	55,08
B Braun	38,68	46,81	55,08
HG Hellgrau	38,68	46,81	55,08
GA Graualuminium	38,68	46,81	55,08
KB Kupferbraun	38,68	46,81	55,08
MG Moosgrün	38,68	46,81	55,08
OR Oxidrot	38,68	46,81	55,08
TM Testa di Moro	38,68	46,81	55,08
TS Tiefschwarz	38,68	46,81	55,08
W Weiß	38,68	46,81	55,08
WA Weißaluminium	38,68	46,81	55,08
ZG Zinkgrau	38,68	46,81	55,08
AL Alu Natur	36,68	43,81	51,08
einzeln	1 Stk.	1 Stk.	1 Stk.

Zubehörprodukte

Blindnieten S. 370 Worahnik Spezial-Rinnenkleber S. 388



ALUMINIUM POLYESTER / NATUR

DACHENTWÄSSERUNG VIERKANT

Worahnik Aluminium Vierkant-Hängerinnenhaken

Dimension Material	25 23/7 / 28/7	33 28/7	40 30/7
Preis EH	Stk.	Stk.	Stk.
A Anthrazit	9,41	10,23	12,85
B Braun	9,41	10,23	12,85
HG Hellgrau	9,41	10,23	12,85
GA Graualuminium	9,41	10,23	12,85
KB Kupferbraun	9,41	10,23	12,85
MG Moosgrün	9,41	10,23	12,85
OR Oxidrot	9,41	10,23	12,85
TM Testa di Moro	9,41	10,23	12,85
TS Tiefschwarz	9,41	10,23	12,85
W Weiß	9,41	10,23	12,85
WA Weißaluminium	9,41	10,23	12,85
ZG Zinkgrau	9,41	10,23	12,85
SF Sonderfarben	14,78	15,19	18,18
AL Alu Natur	8,37	8,72	11,28
Karton	25 Stk.	25 Stk.	15 Stk.

Worahnik Aluminium Vierkant-Stirnbretthaken

Dimension Material	25 28/7	33 28/7	40 28/7
Preis EH	Stk.	Stk.	Stk.
A Anthrazit	9,26	10,19	13,37
B Braun	9,26	10,19	13,37
HG Hellgrau	9,26	10,19	13,37
GA Graualuminium	9,26	10,19	13,37
KB Kupferbraun	9,26	10,19	13,37
MG Moosgrün	9,26	10,19	13,37
OR Oxidrot	9,26	10,19	13,37
TM Testa di Moro	9,26	10,19	13,37
TS Tiefschwarz	9,26	10,19	13,37
W Weiß	9,26	10,19	13,37
WA Weißaluminium	9,26	10,19	13,37
ZG Zinkgrau	9,26	10,19	13,37
SF Sonderfarben	14,83	16,30	21,38
AL Alu Natur	7,81	7,81	10,66
Karton	25 Stk.	25 Stk.	25 Stk.

Zubehörprodukte

Beschlagstifte S. 375 Freund Rinneneisen-Abbiegezeuge S. 323



ALUMINIUM POLYESTER / NATUR

DACHENTWÄSSERUNG VIERKANT

Worahnik Aluminium Vierkant-Rinnenwinkel außen

Dimension Ausführung	25 tiefgezogen	33 tiefgezogen	40 geschweißt
Preis EH	Stk.	Stk.	Stk.
A Anthrazit	44,17	44,42	51,78
B Braun	44,17	44,42	51,78
HG Hellgrau	44,17	44,42	51,78
GA Graualuminium	44,17	44,42	51,78
KB Kupferbraun	44,17	44,42	51,78
MG Moosgrün	44,17	44,42	51,78
OR Oxidrot	44,17	44,42	51,78
TM Testa di Moro	44,17	44,42	51,78
TS Tiefschwarz	44,17	44,42	51,78
W Weiß	44,17	44,42	51,78
WA Weißaluminium	44,17	44,42	51,78
ZG Zinkgrau	44,17	44,42	51,78
SF Sonderfarben	57,84	58,08	66,64
AL Alu Natur	38,91	39,80	47,61
einzeln	1 Stk.	1 Stk.	1 Stk.



Worahnik Aluminium Vierkant-Rinnenwinkel innen

Dimension Ausführung	25 tiefgezogen	33 tiefgezogen	40 geschweißt
Preis EH	Stk.	Stk.	Stk.
A Anthrazit	44,17	44,42	51,78
B Braun	44,17	44,42	51,78
HG Hellgrau	44,17	44,42	51,78
GA Graualuminium	44,17	44,42	51,78
KB Kupferbraun	44,17	44,42	51,78
MG Moosgrün	44,17	44,42	51,78
OR Oxidrot	44,17	44,42	51,78
TM Testa di Moro	44,17	44,42	51,78
TS Tiefschwarz	44,17	44,42	51,78
W Weiß	44,17	44,42	51,78
WA Weißaluminium	44,17	44,42	51,78
ZG Zinkgrau	44,17	44,42	51,78
SF Sonderfarben	57,84	58,08	66,64
AL Alu Natur	38,91	39,80	47,61
einzeln	1 Stk.	1 Stk.	1 Stk.

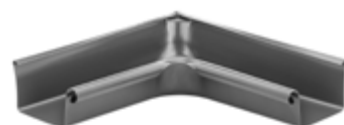

Zubehörprodukte

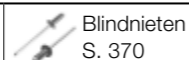

Blindnieten S. 370



Worahnik Spezial-Rinnenkleber S. 388



ALUMINIUM POLYESTER / NATUR

DACHENTWÄSSERUNG VIERKANT

Worahnik Aluminium Vierkant-Rinnenvorköpfe

Dimension	25	33	40
Preis EH	Stk.	Stk.	Stk.
A Anthrazit	5,14	5,35	6,16
B Braun	5,14	5,35	6,16
HG Hellgrau	5,14	5,35	6,16
GA Graualuminium	5,14	5,35	6,16
KB Kupferbraun	5,14	5,35	6,16
MG Moosgrün	5,14	5,35	6,16
OR Oxidrot	5,14	5,35	6,16
TM Testa di Moro	5,14	5,35	6,16
TS Tiefschwarz	5,14	5,35	6,16
W Weiß	5,14	5,35	6,16
WA Weißaluminium	5,14	5,35	6,16
ZG Zinkgrau	5,14	5,35	6,16
SF Sonderfarben	6,96	7,37	8,17
AL Alu Natur	4,45	4,79	5,46
Karton	50 Stk.	50 Stk.	50 Stk.



ALUMINIUM
POLYESTER
NATUR

Zubehörprodukte



Blindnieten S. 370



Worahnik Spezial-Rinnenkleber S. 388



ALUMINIUM POLYESTER / NATUR

DACHENTWÄSSERUNG VIERKANT

Worahnik Aluminium Vierkant-Einhängekessel mit rundem Abgang

Dimension	25/80	33/100	40/120
Preis EH	Stk.	Stk.	Stk.
A Anthrazit	41,20	42,96	47,42
B Braun	41,20	42,96	47,42
HG Hellgrau	41,20	42,96	47,42
GA Graualuminium	41,20	42,96	47,42
KB Kupferbraun	41,20	42,96	47,42
MG Moosgrün	41,20	42,96	47,42
OR Oxidrot	41,20	42,96	47,42
TM Testa di Moro	41,20	42,96	47,42
TS Tiefschwarz	41,20	42,96	47,42
W Weiß	41,20	42,96	47,42
WA Weißaluminium	41,20	42,96	47,42
ZG Zinkgrau	41,20	42,96	47,42
SF Sonderfarben	50,78	52,81	57,84
AL Alu Natur	37,39	38,49	42,82
einzeln	1 Stk.	1 Stk.	1 Stk.



Worahnik Aluminium Vierkant-Einhängekessel mit Vierkant-Abgang

Dimension	25-80/80	33-100/100	40-120/120
Preis EH	Stk.	Stk.	Stk.
A Anthrazit	56,42	75,26	76,96
B Braun	56,42	75,26	76,96
HG Hellgrau	56,42	75,26	76,96
GA Graualuminium	56,42	75,26	76,96
KB Kupferbraun	56,42	75,26	76,96
MG Moosgrün	56,42	75,26	76,96
OR Oxidrot	56,42	75,26	76,96
TM Testa di Moro	56,42	75,26	76,96
TS Tiefschwarz	56,42	75,26	76,96
W Weiß	56,42	75,26	76,96
WA Weißaluminium	56,42	75,26	76,96
ZG Zinkgrau	56,42	75,26	76,96
SF Sonderfarben	78,60	104,05	124,42
AL Alu Natur	52,74	69,27	70,52
einzeln	1 Stk.	1 Stk.	1 Stk.



ALUMINIUM POLYESTER / NATUR

DACHENTWÄSSERUNG VIERKANT

Worahnik Aluminium Vierkant-Dachablaufrohre

Dimension	80/80	100/100	120/120
Länge m	3	3	3
Preis EH	lfm	lfm	lfm
A Anthrazit	45,88	56,28	65,00
B Braun	45,88	56,28	65,00
HG Hellgrau	45,88	56,28	65,00
GA Graualuminium	45,88	56,28	65,00
KB Kupferbraun	45,88	56,28	65,00
MG Moosgrün	45,88	56,28	65,00
OR Oxidrot	45,88	56,28	65,00
TM Testa di Moro	45,88	56,28	65,00
TS Tiefschwarz	45,88	56,28	65,00
W Weiß	45,88	56,28	65,00
WA Weißaluminium	45,88	56,28	65,00
ZG Zinkgrau	45,88	56,28	65,00
SF Sonderfarben	72,31	85,83	101,63
AL Alu Natur	44,70	55,25	61,64
Karton	6 Stk. 18 lfm	6 Stk. 18 lfm	6 Stk. 18 lfm



Verpackung: Schutzfolie außen, Kantenschutz, einzeln im Folienschlauch

ALUMINIUM
POLYESTER
NATUR

Zubehörprodukte

- Blindnieten S. 370
- Worahnik Spezial-Rinnenkleber S. 388
- Ablaufprogramm rund S. 102

Zubehörprodukte

- Blindnieten S. 370
- Worahnik Spezial-Rinnenkleber S. 388
- Regensinkkasten S. 117



ALUMINIUM POLYESTER / NATUR

DACHENTWÄSSERUNG VIERKANT

Worahnik Aluminium Vierkant-Rohrknie 72°

Dimension	80/80	100/100	120/120
Preis EH	Stk.	Stk.	Stk.
A Anthrazit	74,61	80,65	96,05
B Braun	74,61	80,65	96,05
HG Hellgrau	74,61	80,65	96,05
GA Graualuminium	74,61	80,65	96,05
KB Kupferbraun	74,61	80,65	96,05
MG Moosgrün	74,61	80,65	96,05
OR Oxidrot	74,61	80,65	96,05
TM Testa di Moro	74,61	80,65	96,05
TS Tiefschwarz	74,61	80,65	96,05
W Weiß	74,61	80,65	96,05
WA Weißaluminium	74,61	80,65	96,05
ZG Zinkgrau	74,61	80,65	96,05
SF Sonderfarben	88,63	94,60	109,43
AL Alu Natur	69,92	79,68	95,00
Karton	6 Stk.	6 Stk.	4 Stk.

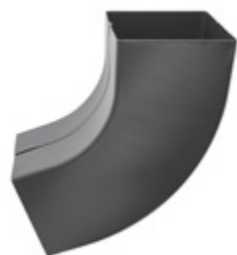

Worahnik Aluminium Vierkant-Sockelknie

Dimension	80/80	100/100	120/120
Preis EH	Stk.	Stk.	Stk.
A Anthrazit	104,88	112,87	131,89
B Braun	104,88	112,87	131,89
HG Hellgrau	104,88	112,87	131,89
GA Graualuminium	104,88	112,87	131,89
KB Kupferbraun	104,88	112,87	131,89
MG Moosgrün	104,88	112,87	131,89
OR Oxidrot	104,88	112,87	131,89
TM Testa di Moro	104,88	112,87	131,89
TS Tiefschwarz	104,88	112,87	131,89
W Weiß	104,88	112,87	131,89
WA Weißaluminium	104,88	112,87	131,89
ZG Zinkgrau	104,88	112,87	131,89
SF Sonderfarben	121,51	130,03	151,39
AL Alu Natur	99,66	107,15	125,26
Karton	5 Stk.	5 Stk.	3 Stk.



Ausladung: 50 mm bei allen Dimensionen

Zubehörprodukte



ALUMINIUM POLYESTER / NATUR

DACHENTWÄSSERUNG VIERKANT

Worahnik Aluminium Vierkant-Rohrschellen M10

Dimension	80/80	100/100	120/120
Preis EH	Stk.	Stk.	Stk.
A Anthrazit	11,76	12,72	13,54
B Braun	11,76	12,72	13,54
HG Hellgrau	11,76	12,72	13,54
GA Graualuminium	11,76	12,72	13,54
KB Kupferbraun	11,76	12,72	13,54
MG Moosgrün	11,76	12,72	13,54
OR Oxidrot	11,76	12,72	13,54
TM Testa di Moro	11,76	12,72	13,54
TS Tiefschwarz	11,76	12,72	13,54
W Weiß	11,76	12,72	13,54
WA Weißaluminium	11,76	12,72	13,54
ZG Zinkgrau	11,76	12,72	13,54
SF Sonderfarben	17,15	18,18	19,00
AL Alu Natur	10,32	11,27	12,07
Karton	10 Stk.	10 Stk.	10 Stk.



Rohrschellen-Zubehör finden Sie bei den runden Rohrschellen.

Worahnik Aluminium Vierkant-Regenwasserfänger

Dimension	80/80	100/100	120/120
Preis EH	Stk.	Stk.	Stk.
A Anthrazit	109,62	119,21	130,29
B Braun	109,62	119,21	130,29
HG Hellgrau	109,62	119,21	130,29
GA Graualuminium	109,62	119,21	130,29
KB Kupferbraun	109,62	119,21	130,29
MG Moosgrün	109,62	119,21	130,29
OR Oxidrot	109,62	119,21	130,29
TM Testa di Moro	109,62	119,21	130,29
TS Tiefschwarz	109,62	119,21	130,29
W Weiß	109,62	119,21	130,29
WA Weißaluminium	109,62	119,21	130,29
ZG Zinkgrau	109,62	119,21	130,29
SF Sonderfarben	127,31	137,51	149,37
AL Alu Natur	104,12	113,18	123,80
einzeln	1 Stk.	1 Stk.	1 Stk.



Zubehörprodukte





ALUMINIUM POLYESTER / NATUR SCHNEESCHUTZ

Worahnik Aluminium Sailerklemmen Form A

Dimension	60x5
Preis EH	Paar
A Anthrazit	9,92
B Braun	9,92
HG Hellgrau	9,92
GA Graualuminium	9,92
KB Kupferbraun	9,92
MG Moosgrün	9,92
OR Oxidrot	9,92
TM Testa di Moro	9,92
TS Tiefschwarz	9,92
W Weiß	9,92
WA Weißaluminium	9,92
ZG Zinkgrau	9,92
SF Sonderfarben	13,81
AL Alu Natur	7,70
Karton	20 Paar

Für einfachen Rohrdurchzug, inkl. 2 Stück Edelstahl-Torbandschrauben M10x25, geschraubt

Worahnik Aluminium Rohre für Schneeschutz

Dimension Länge m	28/2,0 6
Preis EH	Stange
A Anthrazit	55,50
B Braun	55,50
HG Hellgrau	55,50
GA Graualuminium	55,50
KB Kupferbraun	55,50
MG Moosgrün	55,50
OR Oxidrot	55,50
TM Testa di Moro	55,50
TS Tiefschwarz	55,50
W Weiß	55,50
WA Weißaluminium	55,50
ZG Zinkgrau	55,50
SF Sonderfarben	62,50
AL Alu Natur	36,73
einzeln	1 Stg. = 6 lfm

Worahnik Aluminium Sailerklemmen Form D

Dimension	60x5 / 120x5
Preis EH	Garnitur
A Anthrazit	15,90
B Braun	15,90
HG Hellgrau	15,90
GA Graualuminium	15,90
KB Kupferbraun	15,90
MG Moosgrün	15,90
OR Oxidrot	15,90
TM Testa di Moro	15,90
TS Tiefschwarz	15,90
W Weiß	15,90
WA Weißaluminium	15,90
ZG Zinkgrau	15,90
SF Sonderfarben	20,11
AL Alu Natur	12,83
Karton	10 Garnituren

Für doppelten Rohrdurchzug, inkl. 3 Stück Edelstahl-Torbandschrauben M10x25, geschraubt

Worahnik Aluminium Rohrverbin- dungsstücke für 28 mm-Rohre

Verwendung für Länge mm	28/2,0 100
Preis EH	Stk.
A Anthrazit	3,83
B Braun	3,83
HG Hellgrau	3,83
GA Graualuminium	3,83
KB Kupferbraun	3,83
MG Moosgrün	3,83
OR Oxidrot	3,83
TM Testa di Moro	3,83
TS Tiefschwarz	3,83
W Weiß	3,83
WA Weißaluminium	3,83
ZG Zinkgrau	3,83
SF Sonderfarben	6,60
AL Alu Natur	3,48
Karton	35 Stk.



ALUMINIUM POLYESTER / NATUR SCHNEESCHUTZ

Worahnik Aluminium Eisfänger für 28 mm-Rohre

Dimension	80	135
Preis EH	Stk.	Stk.
A Anthrazit	3,44	-
B Braun	3,44	-
HG Hellgrau	3,44	-
GA Graualuminium	3,44	-
KB Kupferbraun	3,44	-
MG Moosgrün	3,44	-
OR Oxidrot	3,44	-
TM Testa di Moro	3,44	-
TS Tiefschwarz	3,44	-
W Weiß	3,44	-
WA Weißaluminium	3,44	-
ZG Zinkgrau	3,44	-
SF Sonderfarben	4,92	-
AL Alu Natur	3,08	3,37
Karton	150 Stk.	80 Stk.



ALUMINIUM
POLYESTER
NATUR





ALUMINIUM POLYESTER / NATUR SCHNEESCHUTZ REES

Worahnik Aluminium Schneefanglaschen für Stehfalz

Dimension	1 Durchzug
Preis EH	Paar
A Anthrazit	10,29
B Braun	10,29
HG Hellgrau	10,29
GA Graualuminium	10,29
KB Kupferbraun	10,29
MG Moosgrün	10,29
OR Oxidrot	10,29
TM Testa di Moro	10,29
TS Tiefschwarz	10,29
W Weiß	10,29
WA Weißaluminium	10,29
ZG Zinkgrau	10,29
SF Sonderfarben	13,73
AL Alu Natur	8,96
Karton	10 Paar

Zum Ankleben an den Stehfalz, für einfachen Rohrdurchzug bis Ø 33 mm, inkl. 2 Stück Edelstahl-Schrauben A2 M12x30 und -Muttern A4 M12t

Worahnik Hülsen für Aufstockelemente Kunststoff

Dimension	für Rohre 32 mm
Preis EH	Stk.
P PVC	1,79
Karton	50 Stk.

Worahnik Aluminium Aufstockelemente für Stehfalz

Dimension	2. Durchzug
Preis EH	Stk.
A Anthrazit	7,58
B Braun	7,58
HG Hellgrau	7,58
GA Graualuminium	7,58
KB Kupferbraun	7,58
MG Moosgrün	7,58
OR Oxidrot	7,58
TM Testa di Moro	7,58
TS Tiefschwarz	7,58
W Weiß	7,58
WA Weißaluminium	7,58
ZG Zinkgrau	7,58
SF Sonderfarben	9,90
AL Alu Natur	7,04
Karton	20 Stk.

Für Doppelrohr-Schneefang bis Ø 33 mm, zur seitlichen Befestigung an Schneefanglaschen



ALUMINIUM POLYESTER / NATUR SCHNEESCHUTZ REES

Worahnik Aluminium Schneefangrohre

Dimension	32/2,0 3
Preis EH	Stange
A Anthrazit	62,53
B Braun	62,53
HG Hellgrau	62,53
GA Graualuminium	62,53
KB Kupferbraun	62,53
MG Moosgrün	62,53
OR Oxidrot	62,53
TM Testa di Moro	62,53
TS Tiefschwarz	62,53
W Weiß	62,53
WA Weißaluminium	62,53
ZG Zinkgrau	62,53
SF Sonderfarben	83,16
AL Alu Natur	42,91
einzeln	1 Stg. 3 lfm

Für obige Schneefangsysteme. Alternativ können auch Worahnik Aluminium Rohre für Schneeschutz der Dimension 28/2,0 verwendet werden. Siehe Seite 128

Worahnik Rohrverbinder Kunststoff

Dimension	27x100
Preis EH	Stk.
KS Kunststoff	3,84
Karton	50 Stk.

Für Schneefangrohre 32-33/2,0, aus UV- und kältebeständigem PC-ABS Kunststoff, schwarz, verstärkte Ausführung mit mittiger Wulst

Worahnik Endstopfen PVC

Dimension	32
Preis EH	Stk.
P PVC	1,47
Karton	100 Stk.

Für Schneefangrohre 32-33/2,0, aus PVC grau

Worahnik Aluminium Schneestopper für Stehfalz

Dimension	2-teilig
Preis EH	Garnitur
A Anthrazit	6,55
B Braun	6,55
HG Hellgrau	6,55
GA Graualuminium	6,55
KB Kupferbraun	6,55
MG Moosgrün	6,55
OR Oxidrot	6,55
TM Testa di Moro	6,55
TS Tiefschwarz	6,55
W Weiß	6,55
WA Weißaluminium	6,55
ZG Zinkgrau	6,55
SF Sonderfarben	8,91
AL Alu Natur	6,05
Karton	50 Garnituren

2-teilig, zur Montage zwischen Dach und Schneefangrohr, mit Edelstahl-Schraube A2 M6x50 mm und -Mutter A2 M6





ALUMINIUM POLYESTER / NATUR SCHNEESCHUTZ

REES

Worahnik Aluminium Schneefanghalter für Trapez- und Sandwichdächer

Dimension	1 Durchzug	
Preis EH	Stk.	
A Anthrazit	10,48	
B Braun	10,48	
HG Hellgrau	10,48	
GA Graualuminium	10,48	
KB Kupferbraun	10,48	
MG Moosgrün	10,48	
OR Oxidrot	10,48	
TM Testa di Moro	10,48	
TS Tiefschwarz	10,48	
W Weiß	10,48	
WA Weißaluminium	10,48	
ZG Zinkgrau	10,48	
SF Sonderfarben	14,24	
AL Alu Natur	8,89	
Karton	50 Stk.	



Für einfachen Rohrdurchzug bis Ø 33 mm, zum Aufschrauben auf die Hochsicken der Dacheindeckung, Dichtband auf der Unterseite des Halters und Dichtscheibe an den selbstbohrenden Edelstahl-Schrauben EJOT SuperSaphir A2 5,5x25 mm

Worahnik Aluminium Rohrhalter für Trapez- und Sandwichdächer

Dimension	1 Durchzug	2 Durchzüge	3 Durchzüge
Preis EH	Stk.	Stk.	Stk.
A Anthrazit	15,40	27,38	33,73
B Braun	15,40	27,38	33,73
HG Hellgrau	15,40	27,38	33,73
GA Graualuminium	15,40	27,38	33,73
KB Kupferbraun	15,40	27,38	33,73
MG Moosgrün	15,40	27,38	33,73
OR Oxidrot	15,40	27,38	33,73
TM Testa di Moro	15,40	27,38	33,73
TS Tiefschwarz	15,40	27,38	33,73
W Weiß	15,40	27,38	33,73
WA Weißaluminium	15,40	27,38	33,73
ZG Zinkgrau	15,40	27,38	33,73
SF Sonderfarben	18,72	31,33	40,30
AL Alu Natur	13,66	24,52	30,40
Karton	25 Stk.	25 Stk.	25 Stk.



Für Rohrdurchzug bis Ø 33 mm, zum Aufschrauben auf die Hochsicken der Dacheindeckung, speziell hergestellt für vorgegebenes Profil, bei Bestellung bitte den Winkel α des Trapezprofils angeben



ALUMINIUM POLYESTER / NATUR SCHNEESCHUTZ

REES

Worahnik Aluminium Schneestopper für Trapez- und Sandwichdächer

Dimension mm	bis 85	bis 135	PVC-Kappen
Preis EH	Stk.	Stk.	Stk.
A Anthrazit	8,59	9,11	3,53
B Braun	8,59	9,11	-
HG Hellgrau	8,59	9,11	-
GA Graualuminium	8,59	9,11	-
KB Kupferbraun	8,59	9,11	-
MG Moosgrün	8,59	9,11	-
OR Oxidrot	8,59	9,11	-
TM Testa di Moro	8,59	9,11	-
TS Tiefschwarz	8,59	9,11	-
W Weiß	8,59	9,11	-
WA Weißaluminium	8,59	9,11	-
ZG Zinkgrau	8,59	9,11	-
SF Sonderfarben	9,17	10,37	-
AL Alu Natur	7,99	8,37	-
Karton	25 Stk.	25 Stk.	100 Stk.



Mit Edelstahl-Blechschrabe A2 C6,3x16 mm, PVC-Rechteck-Kappen schwarz, optional

Worahnik Aluminium Schneefangrohre

Dimension Länge m	32/2,0 3
Preis EH	Stange
A Anthrazit	62,53
B Braun	62,53
HG Hellgrau	62,53
GA Graualuminium	62,53
KB Kupferbraun	62,53
MG Moosgrün	62,53
OR Oxidrot	62,53
TM Testa di Moro	62,53
TS Tiefschwarz	62,53
W Weiß	62,53
WA Weißaluminium	62,53
ZG Zinkgrau	62,53
SF Sonderfarben	83,16
AL Alu Natur	42,91
einzeln	1 Stg. 3 lfm



Für obige Schneefangsysteme

Zubehörprodukte

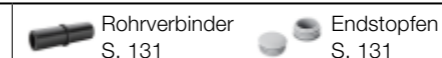

ALUMINIUM
POLYESTER
NATUR



ALUMINIUM POLYESTER / NATUR SCHNEESCHUTZ



Worahnik Schneerechengitter StandardBoard Stahl mit Aluminiumzink-Überzug

Höhe cm	20
Länge m	3
Preis EH	Stk.
A Anthrazit	124,37
B Braun	124,37
HG Hellgrau	124,37
GA Graualuminium	124,37
KB Kupferbraun	124,37
MG Moosgrün	124,37
OR Oxidrot	124,37
TM Testa di Moro	124,37
TS Tiefschwarz	124,37
W Weiß	124,37
WA Weißaluminium	124,37
ZG Zinkgrau	124,37
SF Sonderfarben	151,44
AL Alu Natur	100,42
einzeln	1 Stk.

Das StandardBoard für Ton- und Betonpfannendächer besteht aus hochwertigem Stahl mit Aluminiumzink-Überzug. Das System ist profiliert und besitzt eine optimale Langzeit-Korrosionsbeständigkeit. Das Profil ist 20 cm hoch, 2 cm tief und wird inkl. Steckverbinder geliefert. Die Materialstärke des Systems beträgt 0,6 mm.

Worahnik Schneefanghalter SnapHolder zum Einhängen Stahl mit Aluminiumzink-Überzug

für Höhe cm	20
Preis EH	Stk.
A Anthrazit	55,75
B Braun	55,75
HG Hellgrau	55,75
GA Graualuminium	55,75
KB Kupferbraun	55,75
MG Moosgrün	55,75
OR Oxidrot	55,75
TM Testa di Moro	55,75
TS Tiefschwarz	55,75
W Weiß	55,75
WA Weißaluminium	55,75
ZG Zinkgrau	55,75
SF Sonderfarben	77,25
AL Alu Natur	46,19
einzeln	1 Stk.

Der SnapHolder zum Einhängen gewährleistet die einfache und schnelle Montage für Ziegellängen von 410 - 470 mm. Keine zusätzliche Montagelatte, der SnapHolder wird mit der Klemmlasche einfach in die Dachlattung eingehängt. Gefertigt aus hochwertigem Aluminium, Verbindungselemente aus Edelstahl. Halterungen sind durch optimale Verwindungssteifigkeit für hohe Belastungen ausgelegt und extrem witterungsbeständig.



ALUMINIUM POLYESTER / NATUR SCHNEESCHUTZ



Worahnik GSF Sailerhalter Materialstärke 3mm, für Flach- und Steildach

Rohrdurchzüge	1				2			
	N = fester Untergrund		WD = Warmdach mit Dämmung		N = fester Untergrund		WD = Warmdach mit Dämmung	
Grundplatte	250 x 120				340 x 250			
Dimension Grundplatte mm	250 x 120				340 x 250			
Material der Manschette	Bitumen PVC FPO TPO PIB	EPDM	Bitumen PVC FPO TPO PIB	EPDM	Bitumen PVC FPO TPO PIB	EPDM	Bitumen PVC FPO TPO PIB	EPDM
	Stk.	Stk.	Stk.	Stk.	Stk.	Stk.	Stk.	Stk.
A Anthrazit	55,00	auf Anfrage	75,00	auf Anfrage	65,00	auf Anfrage	80,00	auf Anfrage
SG Staubgrau	55,00	auf Anfrage	75,00	auf Anfrage	65,00	auf Anfrage	80,00	auf Anfrage
GB Graubraun	55,00	auf Anfrage	75,00	auf Anfrage	65,00	auf Anfrage	80,00	auf Anfrage
AL Alu Natur	50,00	auf Anfrage	70,00	auf Anfrage	55,00	auf Anfrage	75,00	auf Anfrage
einzeln	1 Stk.	1 Stk.	1 Stk.	1 Stk.	1 Stk.	1 Stk.	1 Stk.	1 Stk.

Bei Bestellung bitte den Hersteller der Dachbahnen und die Type für die Manschette angeben.

Worahnik GSF Schneehalter für Schneeschutzschiene Materialstärke 3mm, für Flach- und Steildach

Grundplatte	N = fester Untergrund		WD = Warmdach mit Dämmung	
	Dimension Grundplatte mm	250 x 120		340 x 250
Material der Manschette	Bitumen PVC FPO TPO PIB	EPDM	Bitumen PVC FPO TPO PIB	EPDM
	Stk.	Stk.	Stk.	Stk.
A Anthrazit	60,00	auf Anfrage	80,00	auf Anfrage
SG Staubgrau	60,00	auf Anfrage	80,00	auf Anfrage
GB Graubraun	60,00	auf Anfrage	80,00	auf Anfrage
AL Alu Natur	50,00	auf Anfrage	75,00	auf Anfrage
einzeln	1 Stk.	1 Stk.	1 Stk.	1 Stk.

Bei Bestellung bitte den Hersteller der Dachbahnen und die Type für die Manschette angeben. Halterung für die sichere Befestigung der GSF Schneeschutzschiene



ALUMINIUM
POLYESTER
NATUR



ALUMINIUM POLYESTER / NATUR SCHNEESCHUTZ



Worahnik Alu GSF Eiskrallen Materialstärke 1 mm, für Flach- und Steildach

Passend für Sailerrohre	einfach	doppelt
Preis EH	Stk.	Stk.
A Anthrazit	7,50	8,50
SG Staubgrau	7,50	8,50
GB Graubraun	7,50	8,50
AL Alu Natur	7,00	7,50
einzeln	1 Stk.	1 Stk.



NEU

Worahnik Alu GSF Schneeschutzschiene Materialstärke 3 mm

Länge mm	1950
Preis EH	Stk.
A Anthrazit	145,00
SG Staubgrau	145,00
GB Graubraun	145,00
AL Alu Natur	105,00
einzeln	1 Stk.

Passend für GSF Schneehalter
Inkl. Eiskrallen, Stoßbleche und Stoßverschraubung

Worahnik Alu GSF Schubsicherung Materialstärke 3 mm

Länge mm	3000
Preis EH	Stk.
AL Alu Natur	160,00
einzeln	1 Stk.

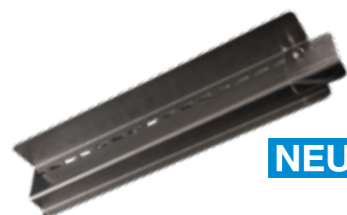

NEU



ALUMINIUM POLYESTER / NATUR SCHNEESCHUTZ



Worahnik GSF Schneegitterhalter Materialstärke 3 mm, für Flach- und Steildach

Höhe mm	250				300	
Grundplatte	N = fester Untergrund		WD = Warmdach mit Dämmung		WD = Warmdach mit Dämmung	
Dimension Grundplatte mm	250 x 120		340 x 250		340 x 250	
Material der Manschette	Bitumen PVC FPO TPO PIB	EPDM	Bitumen PVC FPO TPO PIB	EPDM	Bitumen PVC FPO TPO PIB	EPDM
Preis EH	Stk.	Stk.	Stk.	Stk.	Stk.	Stk.
A Anthrazit	85,00	auf Anfrage	85,00	auf Anfrage	105,00	auf Anfrage
SG Staubgrau	85,00	auf Anfrage	85,00	auf Anfrage	105,00	auf Anfrage
GB Graubraun	85,00	auf Anfrage	85,00	auf Anfrage	105,00	auf Anfrage
AL Alu Natur	75,00	auf Anfrage	75,00	auf Anfrage	100,00	auf Anfrage
einzeln	1 Stk.	1 Stk.	1 Stk.	1 Stk.	1 Stk.	1 Stk.



NEU

Bei Bestellung bitte den Hersteller der Dachbahnen und die Type für die Manschette angeben.
Die passenden Schneegitter und Eiskrallen entnehmen Sie bitte obigen Tabellen.

Worahnik GSF Laufrosthälter Materialstärke 3 mm, für Flach- und Steildach

Grundplatte	N = fester Untergrund		WD = Warmdach mit Dämmung	
Dimension Grundplatte mm	250 x 120		340 x 250	
Material der Manschette	Bitumen PVC FPO TPO PIB	EPDM	Bitumen PVC FPO TPO PIB	EPDM
Preis EH	Stk.	Stk.	Stk.	Stk.
A Anthrazit	60,00	auf Anfrage	80,00	auf Anfrage
SG Staubgrau	60,00	auf Anfrage	80,00	auf Anfrage
GB Graubraun	60,00	auf Anfrage	80,00	auf Anfrage
AL Alu Natur	55,00	auf Anfrage	75,00	auf Anfrage
einzeln	1 Stk.	1 Stk.	1 Stk.	1 Stk.



NEU

Bei Bestellung bitte den Hersteller der Dachbahnen und die Type für die Manschette angeben.

ALUMINIUM
POLYESTER
NATUR



ALUMINIUM POLYESTER / NATUR SCHNEESCHUTZ



Worahnik Alu Aufnahmeschiene GSP 160 Materialstärke 3 mm, für Trapezblech & Dachpaneele

Passend für Profil	Brucha DP, Brucha DPF, Kingspan KS100RW + Quad Core, Ondatherm 1001TS ISOCOP 5G/3G, ISOFOCUS 5G, ISOFIRE Roof FG Fono, Lattonedil Isocopre Typ IC, Lattonedil Eurofire Type EF, ROMA Typ D / FD, ROMA Trapez Duo 062, Metecno G4, Metecno Hipertec, Pflaum PD, MDP Münker Dachpaneel, 35/207/0,75mm, 45/333/0,75mm, 39/333/0,75mm, 40/183/0,75mm	
Länge mm	360	
Preis EH	Stk.	
A Anthrazit	25,00	
SG Staubgrau	25,00	
GB Graubraun	25,00	
AL Alu Natur	22,00	
einzeln	1 Stk.	

Inkl. Selbstklebender Zellkautschukdichtung
Ohne Befestigungsmaterial
Bei Bestellung bitte den Hersteller und das Profil inkl. Schnittzeichnung angeben

Worahnik Alu Aufnahmeschiene GSP 180 Materialstärke 3 mm, für Trapezblech & Dachpaneele

Passend für Profil	50/250/0,75mm, 85/280/0,75mm, 100/275/0,75mm	
Länge mm	360	
Preis EH	Stk.	
A Anthrazit	35,00	
SG Staubgrau	35,00	
GB Graubraun	35,00	
AL Alu Natur	31,00	
einzeln	1 Stk.	

Inkl. Selbstklebender Zellkautschukdichtung
Ohne Befestigungsmaterial
Bei Bestellung bitte den Hersteller und das Profil inkl. Schnittzeichnung angeben

Worahnik Alu Schneegitterhalter GSP Materialstärke 3 mm

Höhe mm	250	300
Preis EH	Stk.	Stk.
A Anthrazit	30,00	33,00
SG Staubgrau	30,00	33,00
GB Graubraun	30,00	33,00
AL Alu Natur	24,00	28,00
einzeln	1 Stk.	1 Stk.

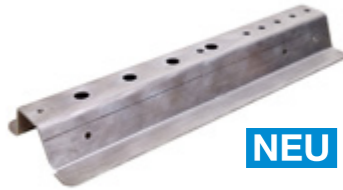

NEU



NEU



NEU



ALUMINIUM POLYESTER / NATUR SCHNEESCHUTZ



Worahnik Alu Schneegitter GSP Materialstärke 3 mm, für Trapezblech & Dachpaneele

Höhe mm	250	300
Preis EH	Stk.	Stk.
A Anthrazit	250,00	280,00
SG Staubgrau	250,00	280,00
GB Graubraun	250,00	280,00
AL Alu Natur	140,00	140,00
einzeln	1 Stk.	1 Stk.

Inkl. Stoßverbinder, Schneegitter zum Einlegen

Worahnik Alu Eiskralle für Schneegitter GSP

Preis EH	Stk.	
A Anthrazit	8,00	
SG Staubgrau	8,00	
GB Graubraun	8,00	
AL Alu Natur	5,00	
einzeln	1 Stk.	

Worahnik Alu Laufrosthälter GSP Materialstärke 3 mm, für Trapezblech & Dachpaneele

Preis EH	Stk.	
A Anthrazit	60,00	
SG Staubgrau	60,00	
GB Graubraun	60,00	
AL Alu Natur	55,00	
einzeln	1 Stk.	

Worahnik Alu Aufnahmeschiene GSP für Teleskopzugstange für Trapez- und Paneeldach

Preis EH	Stk.	
AL Alu Natur	22,00	
einzeln	1 Stk.	

Worahnik Alu GSP Teleskopstange

Teleskoplänge mm	900-1400	1600-2800
Preis EH	Stk.	Stk.
AL Alu Natur	80,00	150,00
einzeln	1 Stk.	1 Stk.

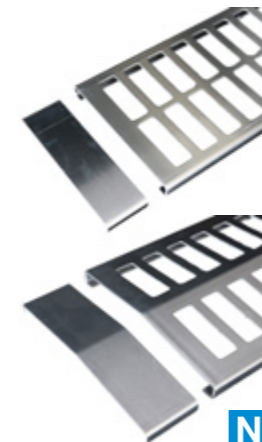

NEU



NEU



NEU



NEU



NEU



**VER
ZINKT
BESCH
ICHTET**



VERZINKT
BESCHICHTET

W VERZINKT BESCHICHTET

Standardfarben Verzinkt beschichtet Struktur	142
Dachentwässerung Produktübersicht	144
Bandbleche	146
Hängerinnen	150
Saumrinnen	158
Dachablaufrohre	160
Vierkantprogramm	174
Schneeschutz	182



VERZINKT BESCHICHTET



**VER
ZINKT
BESCH
ICHTET**

Bandbleche

Verzinkt beschichtet Struktur

in 11 Standardfarben

- A Anthrazit
- GA Graualuminium
- GW Grauweiß
- KB Kupferbraun
- MG Moosgrün
- OR Oxidrot
- RG Resedagrün
- SG Staubgrau
- TM Testa di Moro
- TS Tiefschwarz
- WA Weißaluminium



VERZINKT BESCHICHTET

Verzinkt beschichtet Struktur

in 11 Standardfarben



Farben	~ RAL	Bandbleche Struktur	Bandbleche glatt	Dachentwässerung halbrund	Saumrinnen-Programm	Dachentwässerung vierkant	Schneeschutz-Systeme
A Anthrazit	7016	✓	✓	✓	✓	✓	✓
GA Graualuminium	9007		✓	✓	✓	✓	✓
GW Grauweiß	9002	✓	✓	✓	✓	✓	✓
KB Kupferbraun	8004	✓	✓	✓	✓	✓	✓
MG Moosgrün	6005	✓	✓	✓	✓	✓	✓
OR Oxidrot	3009	✓	✓	✓	✓	✓	✓
RG Resedagrün	6011		✓	✓	✓	✓	✓
SG Staubgrau	7037	✓	✓	✓	✓	✓	✓
TM Testa di Moro	8028	✓	✓	✓	✓	✓	✓
TS Tiefschwarz	9005		✓	✓	✓	✓	✓
WA Weißaluminium	9006	✓	✓	✓	✓	✓	✓
SF Sonderfarben	alle RAL	✓	✓	✓	✓	✓	✓

VERZINKT BESCHICHTET

Polyurethan-Polyamid Beschichtung Struktur

Vorderseite: Polyurethan-Polyamid Beschichtung PUR-PA 35 µm
Rückseite: Polyurethan-Polyamid Beschichtung PUR-PA 35 µm

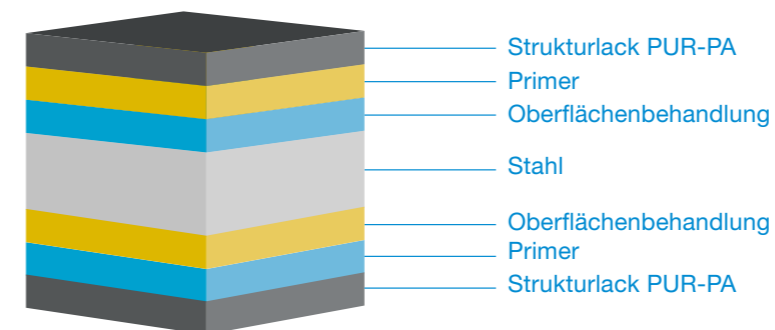

Dachentwässerung verzinkt beschichtet

Produktübersicht

Um Ihnen ein umfangreiches Produktprogramm in höchster Qualität anbieten zu können, braucht es starke Partner. Zur Fertigung und Weiterentwicklung unserer innovativen und langlebigen Produkte, wie unserem Dachentwässerungssystem in verzinkt beschichtet, haben wir in der Firma KJG einen kompetenten Partner gefunden, dem wir seit über 40 Jahren vertrauen.



- 1 Rinnenvorkopf
- 2 Stirnbretthaken
- 3 Hängerinnenhaken
- 4 Hängerinne
- 5 Laubfänger
- 6 Einhängkessel
- 7 Rinnenwinkel außen/innen
- 8 Rohrknie 72°
- 9 Rohreinmündung
- 10 Dachablaufrohr
- 11 Wasserfangkasten
- 12 Rohrschelle
- 13 Rohrschellenspitz
- 14 Regenwasserfänger
- 15 Sockelknie

Dachentwässerung verzinkt beschichtet

halbrund und vierkant

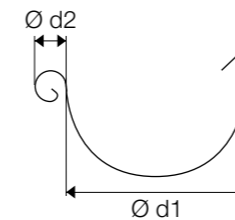

Hängerinnen nach EN 612
Abmessungen

Dimensionen	25	28	33	40
Ø d1 mm	105	127	153	192
Ø d2 mm	18	18	20	22

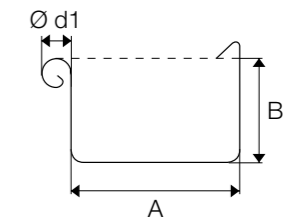

Vierkant-Hängerinnen nach EN 612
Abmessungen

Dimensionen	25	33	40	50
A mm	85	120	150	200
B mm	55	75	90	110
Ø ≠d1 mm	18	20	22	22

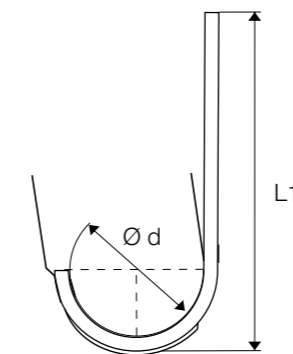

Hängerinnenhaken nach EN 612
Abmessungen

Dimensionen	25+5	28+5	33+5	40+5	50+5
Ø d mm	105	127	153	192	250
L1 mm	310	345	385	450	415

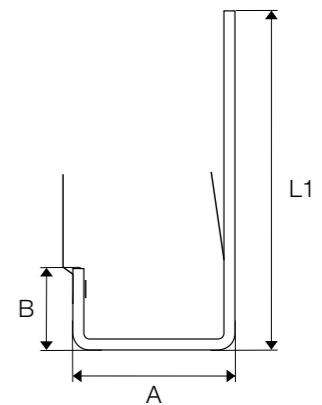

Vierkant-Hängerinnenhaken nach EN 612
Abmessungen

Dimensionen	25	33	40	50
A mm	87	123	153	202
B mm	38	55	68	88
L1 mm	302	351	340	360

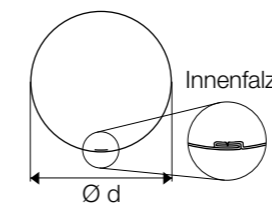

Dachablaufrohre nach EN 612
Abmessungen

Dimensionen	60	80	100	120	150
Ø d mm					

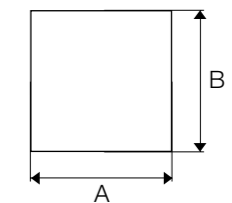

Vierkant-Dachablaufrohre nach EN 612
Abmessungen

Dimensionen	80/80	100/100	120/120	150/150
A/B □ mm				

VERZINKT BESCHICHTET



VERZINKT BESCHICHTET BANDBLECHE

Worahnik Bandbleche verzinkt beschichtet Struktur Breiten 333 bis 500

Beschichtung	beidseitig		
Breite mm	333	400	500
Stärke mm	0,55	0,55	0,55
Preis EH	kg	kg	kg
A Anthrazit	Tagespreis	-	Tagespreis
GA Graualuminium	Tagespreis	-	Tagespreis
GW Grauweiß	Tagespreis	Tagespreis	Tagespreis
KB Kupferbraun	Tagespreis	-	Tagespreis
MG Moosgrün	Tagespreis	-	Tagespreis
OR Oxidrot	Tagespreis	-	Tagespreis
SG Staubgrau	Tagespreis	-	Tagespreis
TM Testa di Moro	Tagespreis	Tagespreis	Tagespreis
TM Testa di Moro	Tagespreis	-	Tagespreis
KB Kupferbraun	Tagespreis	-	Tagespreis
WA Weißaluminium	Tagespreis	-	Tagespreis
Länge ca. lfm	30	30	30
Gewicht ca. kg	43	52	65
Rollen-Innen-Ø mm	330	330	330
Rolle			

Band EN 10346-DX51D-Z275-M-C nach EN 10346
Beschichtung: Polyurethan-Polyamid (PUR-PA)-Strukturlack, 2-Schicht, beidseitig 25 µm

Bei manuellen Falzungen empfehlen wir die Verwendung von Winkelfalzschließern mit Kunststoffeinsätzen (ab Seite 313), um eine schonende Bearbeitung der beschichteten Oberfläche sicherzustellen. Gewichtstabelle siehe Seite 466

Auch in allen RAL-Farben in jeder gewünschten Breite und Stärke erhältlich.
Wir informieren Sie gerne über Mindestmengen und Lieferzeiten.

- Premium-Qualität
- Strukturlack Polyurethan-Polyamid (PUR-PA)
- Breiten 333 mm - 1000 mm

Zubehörprodukte

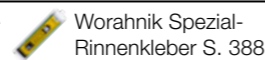
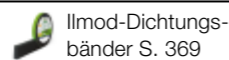
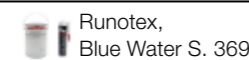

VERZINKT BESCHICHTET BANDBLECHE

Worahnik Bandbleche verzinkt beschichtet Struktur Breite 1000

Beschichtung	beidseitig		
Breite mm	1000		
Stärke mm	0,55		
Preis EH	kg		
A Anthrazit	Tagespreis		
GA Graualuminium	Tagespreis		
GW Grauweiß	Tagespreis		
KB Kupferbraun	Tagespreis		
MG Moosgrün	Tagespreis		
OR Oxidrot	Tagespreis		
SG Staubgrau	Tagespreis		
TM Testa di Moro	Tagespreis		
TM Testa di Moro	Tagespreis		
KB Kupferbraun	Tagespreis		
WA Weißaluminium	Tagespreis		
Länge ca. lfm	30	115	231
Gewicht ca. kg	130	500	1.000
Rollen-Innen-Ø mm	330	500	500
Rolle	500 kg und 1.000 kg-Rollen werden mit Kartonkern geliefert. Diese werden weder mitverwogen noch gesondert verrechnet. Verpackung: Kartonumwicklung und Stahlband-/Kunststoffumreifung		

Band EN 10346-DX51D-Z275-M-C nach EN 10346
Beschichtung: Polyurethan-Polyamid (PUR-PA)-Strukturlack, 2-Schicht, beidseitig 25 µm
Breiten 1000 mm auf Wunsch mit Schutzfolie lieferbar

Bei manuellen Falzungen empfehlen wir die Verwendung von Winkelfalzschließern mit Kunststoffeinsätzen (ab Seite 313), um eine schonende Bearbeitung der beschichteten Oberfläche sicherzustellen. Gewichtstabelle siehe Seite 466

Auch in allen RAL-Farben in jeder gewünschten Breite und Stärke erhältlich.
Wir informieren Sie gerne über Mindestmengen und Lieferzeiten.

- Premium-Qualität
- Strukturlack Polyurethan-Polyamid (PUR-PA)
- Breiten 333 mm - 1000 mm

Zubehörprodukte

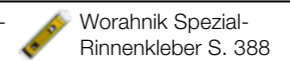
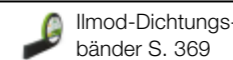



VERZINKT BESCHICHTET BANDBLECHE

Worahnik Bandbleche verzinkt beschichtet glatt

Beschichtung	beidseitig	beidseitig	beidseitig	einseitig								
Folie	mit	mit oder ohne	mit	mit								
Breite mm	1000	1250	1250	1250								
Stärke mm	0,55	0,55	0,55	0,55								
Preis EH	kg	kg	kg	kg								
A Anthrazit	Tagespreis	Tagespreis	-	Tagespreis								
GA Graualuminium	-	-	-	Tagespreis								
GW Grauweiß	-	-	-	Tagespreis								
KB Kupferbraun	-	-	-	Tagespreis								
MG Moosgrün	-	-	-	Tagespreis								
OR Oxidrot	-	-	-	Tagespreis								
RG Resedagrün	-	-	-	Tagespreis								
SG Staubgrau	-	-	-	Tagespreis								
TM Testa di Moro	Tagespreis	Tagespreis	Tagespreis	Tagespreis								
TS Tiefschwarz	-	-	-	Tagespreis								
WA Weißaluminium	-	-	Tagespreis	Tagespreis								
Länge ca. lfm	29	115	231	23	92	185	30	92	185	30	92	185
Gewicht ca. kg	125	500	1.000	125	500	1.000	163	500	1.000	163	500	1.000
Rollen-Innen-Ø mm	330	500	500	330	500	500	330	500	500	330	500	500
Rolle												



Band EN 10346-DX51D-Z275 oder Band EN 10346-DX51D-ZM140-MB

Einseitig beschichtet: Vorderseite Polyester glatt 2-Schicht 25 µm, Rückseite Polyester Schutzlack 7 µm
Beidseitig beschichtet: beide Seiten Polyester glatt 2-Schicht 25 µm

Auf Wunsch mit Schutzfolie lieferbar

Bei manuellen Falzungen empfehlen wir die Verwendung von Winkelfalzschließern mit Kunststoffeinsätzen (ab Seite 313), um eine schonende Bearbeitung der beschichteten Oberfläche sicherzustellen. Gewichtstabelle siehe Seite 466

Auch in allen RAL-Farben in jeder gewünschten Breite und Stärke erhältlich.

Wir informieren Sie gerne über Mindestmengen und Lieferzeiten.

- Standard-Qualität
- glatter Polyesterlack (PES)
- Breite 1000 mm und 1250 mm



VERZINKT BESCHICHTET BANDBLECHE UND LÜFTUNGSBÄNDER

Worahnik Bandbleche verzinkt beschichtet glatt

Beschichtung	einseitig			
Folie	mit			
Breite mm	1250			
Stärke mm	0,63			
Preis EH	kg			
A Anthrazit	Tagespreis			
GA Graualuminium	Tagespreis			
GW Grauweiß	Tagespreis			
WA Weißaluminium	Tagespreis			
Länge ca. lfm	30	80	160	484
Gewicht ca. kg	185	500	1.000	3.000
Rollen-Innen-Ø mm	330	500	500	500
Rolle	500 kg, 1.000 kg und 3.000 kg-Rollen werden mit Kartorkern geliefert. Diese werden weder mitverwogen noch gesondert verrechnet. Verpackung: Kartonumwicklung und Stahlband-/Kunststoffumreifung			



Band EN 10346-DX51D-Z275 oder Band EN 10346-DX51D-ZM140-MB

Einseitig beschichtet: Vorderseite Polyester glatt 2-Schicht 25 µm, Rückseite Polyester Schutzlack 7 µm
Beidseitig beschichtet: beide Seiten Polyester glatt 2-Schicht 25 µm

Auf Wunsch mit Schutzfolie lieferbar

Bei manuellen Falzungen empfehlen wir die Verwendung von Winkelfalzschließern mit Kunststoffeinsätzen (ab Seite 313), um eine schonende Bearbeitung der beschichteten Oberfläche sicherzustellen. Gewichtstabelle siehe Seite 466

Auch in allen RAL-Farben in jeder gewünschten Breite und Stärke erhältlich.

Wir informieren Sie gerne über Mindestmengen und Lieferzeiten.

Worahnik Lüftungsbänder

Loch-Ø mm	5
Breite mm	1000
Länge m	20
Rollen-Innen-Ø mm	270
Preis EH	m ²
A A	30,90
A TM NEU	30,90
GW GW	30,90
KB KB NEU	30,90
TM TM	30,90
WA WA	30,90
Rolle	1 Rolle 20 m ²



Farblegende

A Anthrazit RAL 7016	GA Graualuminium RAL 9007	GW Grauweiß RAL 9002	KB Kupferbraun RAL 8004	MG Moosgrün RAL 6005	OR Oxidrot RAL 3009	RG Resedagrün RAL 6011	SG Staubgrau RAL 7037	TM Testa di Moro RAL 8028	TS Tiefschwarz RAL 9005	WA Weißaluminium RAL 9006
--------------------------------	-------------------------------------	--------------------------------	-----------------------------------	--------------------------------	-------------------------------	----------------------------------	---------------------------------	-------------------------------------	-----------------------------------	-------------------------------------

Zubehörprodukte

- Hafte S. 368
- Runotex, Blue Water S. 369
- Ilmod-Dichtungsbänder S. 369
- Worahnik Spezial-Rinnenkleber S. 388



VERZINKT BESCHICHTET DACHENTWÄSSERUNG RUND

Worahnik Hängerinnen

Dimension Länge m	25 4	25 6	28 4	28 6	33 4	33 6	40 4	40 6	50 4	50 6
Preis EH	lfm	lfm	lfm	lfm	lfm	lfm	lfm	lfm	lfm	lfm
A Anthrazit	10,20	10,20	11,20	11,20	11,60	11,60	16,10	16,10	27,30	27,30
GA Graualuminium	10,20	-	11,20	-	11,60	11,60	-	16,10	-	-
GW Grauweiß	10,20	10,20	11,20	11,20	11,60	11,60	16,10	16,10	27,30	27,30
KB Kupferbraun	10,20	10,20	11,20	11,20	11,60	11,60	16,10	16,10	-	-
MG Moosgrün	10,20	10,20	11,20	11,20	11,60	11,60	16,10	16,10	-	-
OR Oxidrot	10,20	10,20	11,20	11,20	11,60	11,60	16,10	16,10	-	-
RG Resedagrün	10,20	-	11,20	-	11,60	-	16,10	-	-	-
SG Staubgrau	10,20	10,20	11,20	11,20	11,60	11,60	16,10	16,10	-	-
TM Testa di Moro	10,20	10,20	11,20	11,20	11,60	11,60	16,10	16,10	-	-
TS Tiefschwarz	10,20	10,20	11,20	11,20	11,60	11,60	16,10	16,10	-	-
WA Weißaluminium	10,20	10,20	11,20	11,20	11,60	11,60	16,10	16,10	27,30	27,30
SF Sonderfarben	27,70	27,70	28,10	28,10	31,40	31,40	37,50	37,50	56,60	56,60
Bund	5 Stk. 20 lfm	5 Stk. 30 lfm	5 Stk. 20 lfm	5 Stk. 30 lfm	5 Stk. 20 lfm	5 Stk. 30 lfm	5 Stk. 20 lfm	5 Stk. 30 lfm	5 Stk. 20 lfm	5 Stk. 30 lfm

Verpackung: Schutzfolie außen, Kantenschutz, Bunde im Folienschlauch

Worahnik Rinnen-Dehnungselemente einseitig vulkanisiert, blechüberdeckt

Dimension Breite cm	25 26	28 26	33 26	40 26
Preis EH	Stk.	Stk.	Stk.	Stk.
A Anthrazit	33,90	36,50	37,00	46,20
GA Graualuminium	33,90	36,50	37,00	46,20
GW Grauweiß	33,90	36,50	37,00	46,20
KB Kupferbraun	33,90	36,50	37,00	46,20
MG Moosgrün	33,90	36,50	37,00	46,20
OR Oxidrot	33,90	36,50	37,00	46,20
RG Resedagrün	33,90	36,50	37,00	46,20
SG Staubgrau	33,90	36,50	37,00	46,20
TM Testa di Moro	33,90	36,50	37,00	46,20
TS Tiefschwarz	33,90	36,50	37,00	46,20
WA Weißaluminium	33,90	36,50	37,00	46,20
einzeln	1 Stk.	1 Stk.	1 Stk.	1 Stk.

Zubehörprodukte

Blindnieten S. 370 Worahnik Spezial-Rinnenkleber S. 388



VERZINKT BESCHICHTET DACHENTWÄSSERUNG RUND

Worahnik Rinnenverbinder

Dimension	25	28	33
Preis EH	Stk.	Stk.	Stk.
A Anthrazit	9,10	9,60	10,50
GA Graualuminium	9,10	9,60	10,50
GW Grauweiß	9,10	9,60	10,50
KB Kupferbraun	9,10	9,60	10,50
MG Moosgrün	9,10	9,60	10,50
OR Oxidrot	9,10	9,60	10,50
RG Resedagrün	9,10	9,60	10,50
SG Staubgrau	9,10	9,60	10,50
TM Testa di Moro	9,10	9,60	10,50
TS Tiefschwarz	9,10	9,60	10,50
WA Weißaluminium	9,10	9,60	10,50
SF Sonderfarben	12,40	12,90	13,70
Karton	5 Stk.	5 Stk.	5 Stk.

VERZINKT
BESCHICHTET



VERZINKT BESCHICHTET DACHENTWÄSSERUNG RUND

Worahnik Hängerinnenhaken

Dimension 25 bis 33

Dimension Material	25+5 20/6	28+5 20/6	33 20/6	33+5 20/6	33+10 20/6
Preis EH	Stk.	Stk.	Stk.	Stk.	Stk.
A Anthrazit	5,30	5,60	5,30	5,60	7,30
GA Graualuminium	5,30	5,60	5,30	5,60	7,30
GW Grauweiß	5,30	5,60	5,30	5,60	7,30
KB Kupferbraun	5,30	5,60	5,30	5,60	7,30
MG Moosgrün	5,30	5,60	5,30	5,60	7,30
OR Oxidrot	5,30	5,60	5,30	5,60	7,30
RG Resedagrün	5,30	5,60	5,30	5,60	7,30
SG Staubgrau	5,30	5,60	5,30	5,60	7,30
TM Testa di Moro	5,30	5,60	5,30	5,60	7,30
TS Tiefschwarz	5,30	5,60	5,30	5,60	7,30
WA Weißaluminium	5,30	5,60	5,30	5,60	7,30
SF Sonderfarben	9,40	9,50	9,40	9,90	11,50
Karton	25 Stk.	25 Stk.	25 Stk.	25 Stk.	25 Stk.



Worahnik Hängerinnenhaken

Dimension 33 bis 50

Dimension Material	33+5 25/6	40+5 25/6	40 25/8	50+5 25/8
Preis EH	Stk.	Stk.	Stk.	Stk.
A Anthrazit	6,60	8,00	11,40	21,90
GA Graualuminium	6,60	8,00	11,40	21,90
GW Grauweiß	6,60	8,00	11,40	21,90
KB Kupferbraun	6,60	8,00	11,40	21,90
MG Moosgrün	6,60	8,00	11,40	21,90
OR Oxidrot	6,60	8,00	11,40	21,90
RG Resedagrün	6,60	8,00	11,40	21,90
SG Staubgrau	6,60	8,00	11,40	21,90
TM Testa di Moro	6,60	8,00	11,40	21,90
TS Tiefschwarz	6,60	8,00	11,40	21,90
WA Weißaluminium	6,60	8,00	11,40	21,90
SF Sonderfarben	11,00	13,70	17,80	29,20
Karton	25 Stk.	25 Stk.	25 Stk.	25 Stk.



Zubehörprodukte

Beschlagstifte
S. 375

Freund Rinneneisen-
Abbiegezange S. 323



VERZINKT BESCHICHTET DACHENTWÄSSERUNG RUND

Worahnik Stirnbretthaken

Dimension Material	25 25/5	28 25/5	33 25/5	40 30/5
Preis EH	Stk.	Stk.	Stk.	Stk.
A Anthrazit	6,50	7,00	7,70	10,40
GA Graualuminium	6,50	7,00	7,70	10,40
GW Grauweiß	6,50	7,00	7,70	10,40
KB Kupferbraun	6,50	7,00	7,70	10,40
MG Moosgrün	6,50	7,00	7,70	10,40
OR Oxidrot	6,50	7,00	7,70	10,40
RG Resedagrün	6,50	7,00	7,70	10,40
SG Staubgrau	6,50	7,00	7,70	10,40
TM Testa di Moro	6,50	7,00	7,70	10,40
TS Tiefschwarz	6,50	7,00	7,70	10,40
WA Weißaluminium	6,50	7,00	7,70	10,40
SF Sonderfarben	11,10	12,00	11,80	14,00
Karton	25 Stk.	25 Stk.	25 Stk.	20 Stk.



Worahnik Haken für Trapezblech und Wellblech

Dimension	25	33	40
Preis EH	Stk.	Stk.	Stk.
A Anthrazit	18,40	19,20	24,50
GA Graualuminium	18,40	19,20	24,50
GW Grauweiß	18,40	19,20	24,50
KB Kupferbraun	18,40	19,20	24,50
MG Moosgrün	18,40	19,20	24,50
OR Oxidrot	18,40	19,20	24,50
RG Resedagrün	18,40	19,20	24,50
SG Staubgrau	18,40	19,20	24,50
TM Testa di Moro	18,40	19,20	24,50
TS Tiefschwarz	18,40	19,20	24,50
WA Weißaluminium	18,40	19,20	24,50
SF Sonderfarben	-	-	-
einzeln	1 Stk.	1 Stk.	1 Stk.



NEU

Zubehörprodukte

Beschlagstifte
S. 375



VERZINKT BESCHICHTET DACHENTWÄSSERUNG RUND

Worahnik Rinnenwinkel außen

Dimension	25	28	33	40
Preis EH	Stk.	Stk.	Stk.	Stk.
A Anthrazit	31,60	31,70	29,20	58,60
GA Graualuminium	31,60	31,70	29,20	58,60
GW Grauweiß	31,60	31,70	29,20	58,60
KB Kupferbraun	31,60	31,70	29,20	58,60
MG Moosgrün	31,60	31,70	29,20	58,60
OR Oxidrot	31,60	31,70	29,20	58,60
RG Resedagrün	31,60	31,70	29,20	58,60
SG Staubgrau	31,60	31,70	29,20	58,60
TM Testa di Moro	31,60	31,70	29,20	58,60
TS Tiefschwarz	31,60	31,70	29,20	58,60
WA Weißaluminium	31,60	31,70	29,20	58,60
SF Sonderfarben	40,60	41,20	41,90	71,70
Karton	5 Stk.	5 Stk.	5 Stk.	5 Stk.

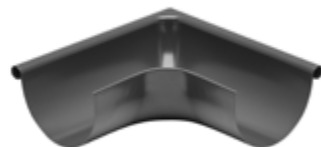

Worahnik Rinnenwinkel innen

Dimension	25	28	33	40
Preis EH	Stk.	Stk.	Stk.	Stk.
A Anthrazit	31,60	31,70	29,20	58,60
GA Graualuminium	31,60	31,70	29,20	58,60
GW Grauweiß	31,60	31,70	29,20	58,60
KB Kupferbraun	31,60	31,70	29,20	58,60
MG Moosgrün	31,60	31,70	29,20	58,60
OR Oxidrot	31,60	31,70	29,20	58,60
RG Resedagrün	31,60	31,70	29,20	58,60
SG Staubgrau	31,60	31,70	29,20	58,60
TM Testa di Moro	31,60	31,70	29,20	58,60
TS Tiefschwarz	31,60	31,70	29,20	58,60
WA Weißaluminium	31,60	31,70	29,20	58,60
SF Sonderfarben	40,60	41,20	41,90	71,70
Karton	5 Stk.	5 Stk.	5 Stk.	5 Stk.



Zubehörprodukte

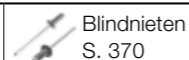

Blindnieten
S. 370



Worahnik Spezial-
Rinnenkleber S. 388



VERZINKT BESCHICHTET DACHENTWÄSSERUNG RUND

Worahnik Rinnenvorköpfe

Dimension	25	28	33	40	50
Preis EH	Stk.	Stk.	Stk.	Stk.	Stk.
A Anthrazit	2,80	2,90	3,00	4,20	18,10
GA Graualuminium	2,80	2,90	3,00	4,20	-
GW Grauweiß	2,80	2,90	3,00	4,20	18,10
KB Kupferbraun	2,80	2,90	3,00	4,20	-
MG Moosgrün	2,80	2,90	3,00	4,20	-
OR Oxidrot	2,80	2,90	3,00	4,20	-
RG Resedagrün	2,80	2,90	3,00	4,20	-
SG Staubgrau	2,80	2,90	3,00	4,20	-
TM Testa di Moro	2,80	2,90	3,00	4,20	-
TS Tiefschwarz	2,80	2,90	3,00	4,20	-
WA Weißaluminium	2,80	2,90	3,00	4,20	18,10
SF Sonderfarben	5,00	5,50	6,20	8,30	18,90
Karton	50 Stk.	60 Stk.	50 Stk.	25 Stk.	1 Stk.



Größe 50 aus Grundmaterial Zink in den Ausführungen links oder rechts, siehe Seite 211

Zubehörprodukte



Blindnieten
S. 370



Worahnik Spezial-
Rinnenkleber S. 388

VERZINKT
BESCHICHTET



VERZINKT BESCHICHTET DACHENTWÄSSERUNG RUND

Worahnik Einhängekessel

Dimension	25/80	28/80	28/100	33/100	33/120	40/120	40/150	50/150
Preis EH	Stk.	Stk.	Stk.	Stk.	Stk.	Stk.	Stk.	Stk.
A Anthrazit	18,30	20,60	23,30	20,20	24,60	30,80	49,80	112,10
GA Graualuminium	18,30	20,60	23,30	20,20	24,60	30,80	49,80	112,10
GW Grauweiß	18,30	20,60	23,30	20,20	24,60	30,80	49,80	112,10
KB Kupferbraun	18,30	20,60	23,30	20,20	24,60	30,80	49,80	112,10
MG Moosgrün	18,30	20,60	23,30	20,20	24,60	30,80	49,80	112,10
OR Oxidrot	18,30	20,60	23,30	20,20	24,60	30,80	49,80	112,10
RG Resedagrün	18,30	20,60	23,30	20,20	24,60	30,80	49,80	112,10
SG Staubgrau	18,30	20,60	23,30	20,20	24,60	30,80	49,80	112,10
TM Testa di Moro	18,30	20,60	23,30	20,20	24,60	30,80	49,80	112,10
TS Tiefschwarz	18,30	20,60	23,30	20,20	24,60	30,80	49,80	112,10
WA Weißaluminium	18,30	20,60	23,30	20,20	24,60	30,80	49,80	112,10
SF Sonderfarben	27,50	28,90	31,20	28,40	32,30	38,60	52,60	135,90
Karton	20 Stk.	20 Stk.	20 Stk.	20 Stk.	15 Stk.	15 Stk.	15 Stk.	5 Stk.



VERZINKT BESCHICHTET DACHENTWÄSSERUNG RUND

Worahnik Schrägstutzen für Hängerinnen

Dimension	25-28/80	28-33/100	33-40/120
Preis EH	Stk.	Stk.	Stk.
A Anthrazit	49,40	52,00	79,20
GA Graualuminium	49,40	52,00	79,20
GW Grauweiß	49,40	52,00	79,20
KB Kupferbraun	49,40	52,00	79,20
MG Moosgrün	49,40	52,00	79,20
OR Oxidrot	49,40	52,00	79,20
RG Resedagrün	49,40	52,00	79,20
SG Staubgrau	49,40	52,00	79,20
TM Testa di Moro	49,40	52,00	79,20
TS Tiefschwarz	49,40	52,00	79,20
WA Weißaluminium	49,40	52,00	79,20
SF Sonderfarben	58,20	60,30	88,70
einzeln	1 Stk.	1 Stk.	1 Stk.



VERZINKT
BESCHICHTET

Zubehörprodukte



Blindnieten
S. 370



Worahnik Spezial-
Rinnenkleber S. 388

Zubehörprodukte



Blindnieten
S. 370



Worahnik Spezial-
Rinnenkleber S. 388



VERZINKT BESCHICHTET SAUMRINNEN

Worahnik Saumrinnen Außenwulst und Umbug

Dimension Länge m	65 4	65 6
Preis EH	lfm	lfm
A Anthrazit	31,70	31,70
GA Graualuminium	31,70	-
GW Grauweiß	31,70	-
KB Kupferbraun	31,70	31,70
MG Moosgrün	31,70	-
OR Oxidrot	31,70	31,70
RG Resedagrün	31,70	-
SG Staubgrau	31,70	-
TM Testa di Moro	31,70	31,70
TS Tiefschwarz	31,70	31,70
WA Weißaluminium	31,70	31,70
SF Sonderfarben	85,60	85,60
Einzelpackung	1 Stk. 4 lfm	1 Stk. 6 lfm

Verpackung: Schutzfolie außen, Kantenschutz, einzeln im Folienschlauch

Worahnik Saumrinnen-Dehnungselemente einseitig vulkanisiert, blechüberdeckt

Dimension Breite cm	67 26
Preis EH	Stk.
A Anthrazit	85,00
GA Graualuminium	85,00
GW Grauweiß	85,00
KB Kupferbraun	85,00
MG Moosgrün	85,00
OR Oxidrot	85,00
RG Resedagrün	85,00
SG Staubgrau	85,00
TM Testa di Moro	85,00
TS Tiefschwarz	85,00
WA Weißaluminium	85,00
einzeln	1 Stk.

Zubehörprodukte

Blindnieten S. 370 Worahnik Spezial-Rinnenkleber S. 388



VERZINKT BESCHICHTET SAUMRINNEN

Worahnik Saumrinnenhaken mit Schneestütze

Dimension Material	4 20/6
Preis EH	Stk.
A Anthrazit	17,90
GA Graualuminium	17,90
GW Grauweiß	17,90
KB Kupferbraun	17,90
MG Moosgrün	17,90
OR Oxidrot	17,90
RG Resedagrün	17,90
SG Staubgrau	17,90
TM Testa di Moro	17,90
TS Tiefschwarz	17,90
WA Weißaluminium	17,90
SF Sonderfarben	24,20
Karton	25 Stk.



Zubehörprodukte

Beschlagstifte S. 375



VERZINKT BESCHICHTET DACHENTWÄSSERUNG RUND

Worahnik Dachablaufrohre mit Innenfalz, Muffe und Bördel

Dimension Länge m	60 3	80 3	80 4	100 3	100 4	120 3	120 4	150 3	150 4
Preis EH	lfm	lfm	lfm	lfm	lfm	lfm	lfm	lfm	lfm
A Anthrazit	13,90	11,20	11,20	11,80	11,80	15,20	15,20	29,50	29,50
GA Graualuminium	-	11,20	-	11,80	11,80	15,20	-	29,50	-
GW Grauweiß	13,90	11,20	11,20	11,80	11,80	15,20	15,20	29,50	29,50
KB Kupferbraun	13,90 ¹	11,20	11,20	11,80	11,80	15,20	15,20	29,50	-
MG Moosgrün	13,90 ¹	11,20	11,20	11,80	11,80	15,20	15,20	29,50	-
OR Oxidrot	13,90	11,20	11,20	11,80	11,80	15,20	15,20	-	29,50
RG Resedagrün	13,90 ¹	11,20	-	11,80	11,80	15,20	15,20	29,50	-
SG Staubgrau	13,90	11,20	11,20	11,80	11,80	15,20	15,20	29,50	29,50
TM Testa di Moro	13,90	11,20	11,20	11,80	11,80	15,20	15,20	29,50	29,50
TS Tiefschwarz	13,90	11,20	11,20	11,80	11,80	15,20	15,20	-	29,50
WA Weißaluminium	13,90	11,20	11,20	11,80	11,80	15,20	15,20	29,50	29,50
SF Sonderfarben	22,20	25,00	25,00	26,50	26,50	31,20	31,20	46,60	46,60
einzel	1 Stk. 3 lfm	1 Stk. 3 lfm	1 Stk. 4 lfm	1 Stk. 3 lfm	1 Stk. 4 lfm	1 Stk. 3 lfm	1 Stk. 4 lfm	1 Stk. 3 lfm	1 Stk. 4 lfm

Verpackung: Schutzfolie außen, Kantenschutz
¹ nur in Länge 2m lieferbar

Worahnik Dachablaufrohr-Verbinder

Dimension	80	100	120
Preis EH	Stk.	Stk.	Stk.
A Anthrazit	11,80	12,10	14,00
GA Graualuminium	11,80	12,10	14,00
GW Grauweiß	11,80	12,10	14,00
KB Kupferbraun	11,80	12,10	14,00
MG Moosgrün	11,80	12,10	14,00
OR Oxidrot	11,80	12,10	14,00
RG Resedagrün	11,80	12,10	14,00
SG Staubgrau	11,80	12,10	14,00
TM Testa di Moro	11,80	12,10	14,00
TS Tiefschwarz	11,80	12,10	14,00
WA Weißaluminium	11,80	12,10	14,00
SF Sonderfarben	14,30	14,30	17,20
einzel	1 Stk.	1 Stk.	1 Stk.

Worahnik Reduzierungen Grundmaterial Zink

80/60	100/80	120/100	150/100	150/120
Stk.	Stk.	Stk.	Stk.	Stk.
43,00	44,30	52,30	89,80	95,10
43,00	44,30	52,30	89,80	95,10
43,00	44,30	52,30	89,80	95,10
43,00	44,30	52,30	89,80	95,10
43,00	44,30	52,30	89,80	95,10
43,00	44,30	52,30	89,80	95,10
43,00	44,30	52,30	89,80	95,10
43,00	44,30	52,30	89,80	95,10
43,00	44,30	52,30	89,80	95,10
43,00	44,30	52,30	89,80	95,10
44,90	46,00	54,50	92,90	99,20
1 Stk.	1 Stk.	1 Stk.	1 Stk.	1 Stk.

Zubehörprodukte

- Blindnieten S. 370
- Worahnik Spezial-Rinnenkleber S. 388
- Regensinkkasten S. 171



VERZINKT BESCHICHTET DACHENTWÄSSERUNG RUND

Worahnik Ablauf-Provisorium Folienschlauch transparent

Dimension mm Länge Rolle lfm	190x0,05 100
Preis EH	lfm
KS Kunststoff	74,50
einzel	1 Rll. 100 lfm

Verwendbar für Dachablaufrohre bis Dimension 120

Worahnik Ablaufketten

Dimension mm Länge m	40x23x5 5
Preis EH	lfm
A Anthrazit	35,80
GA Graualuminium	35,80
GW Grauweiß	35,80
KB Kupferbraun	35,80
MG Moosgrün	35,80
OR Oxidrot	35,80
RG Resedagrün	35,80
SG Staubgrau	35,80
TM Testa di Moro	35,80
TS Tiefschwarz	35,80
WA Weißaluminium	35,80
SF Sonderfarben	42,10
einzel	1 Stk. 5 lfm

Worahnik Laubfänger

Dimension	80	100	120
Preis EH	Stk.	Stk.	Stk.
ES Edelstahl	9,60	9,80	11,10
einzel	1 Stk.	1 Stk.	1 Stk.





VERZINKT BESCHICHTET DACHENTWÄSSERUNG RUND

Worahnik Wasserfangkästen Ablauf exzentrisch

Dimension	80	100	120	150
Preis EH	Stk.	Stk.	Stk.	Stk.
A Anthrazit	173,60	176,00	179,60	278,60
GA Graualuminium	173,60	176,00	179,60	278,60
GW Grauweiß	173,60	176,00	179,60	278,60
KB Kupferbraun	173,60	176,00	179,60	278,60
MG Moosgrün	173,60	176,00	179,60	278,60
OR Oxidrot	173,60	176,00	179,60	278,60
RG Resedagrün	173,60	176,00	179,60	278,60
SG Staubgrau	173,60	176,00	179,60	278,60
TM Testa di Moro	173,60	176,00	179,60	278,60
TS Tiefschwarz	173,60	176,00	179,60	278,60
WA Weißaluminium	173,60	176,00	179,60	278,60
SF Sonderfarben	190,30	191,80	202,90	295,00
Karton	2 Stk.	2 Stk.	2 Stk.	1 Stk.

Dimension: Breite 27,8 cm, Tiefe 25,8 cm, Höhe 28,3 cm. Angaben inkl. Wulst

Worahnik Wasserfangkästen mit Überlauf Ablauf exzentrisch

Dimension	80	100	120
Preis EH	Stk.	Stk.	Stk.
A Anthrazit	217,40	217,40	227,50
GA Graualuminium	217,40	217,40	227,50
GW Grauweiß	217,40	217,40	227,50
KB Kupferbraun	217,40	217,40	227,50
MG Moosgrün	217,40	217,40	227,50
OR Oxidrot	217,40	217,40	227,50
RG Resedagrün	217,40	217,40	227,50
SG Staubgrau	217,40	217,40	227,50
TM Testa di Moro	217,40	217,40	227,50
TS Tiefschwarz	217,40	217,40	227,50
WA Weißaluminium	217,40	217,40	227,50
SF Sonderfarben	227,50	227,50	241,80
Karton	2 Stk.	2 Stk.	2 Stk.

Dimension: Breite 27,8 cm, Tiefe 25,8 cm, Höhe 28,3 cm. Angaben inkl. Wulst

Zubehörprodukte

- Blindnieten S. 370
- Worahnik Spezial-Rinnenkleber S. 388
- EPDM Dichtungsringe S. 393



VERZINKT BESCHICHTET DACHENTWÄSSERUNG RUND

Worahnik Rohreilmündungen 72°

Dimension Rohr Dim. Einmündung	80 80	100 80	100 100	120 100	120 120
Preis EH	Stk.	Stk.	Stk.	Stk.	Stk.
A Anthrazit	49,40	50,60	49,70	60,50	63,10
GA Graualuminium	49,40	50,60	49,70	60,50	63,10
GW Grauweiß	49,40	50,60	49,70	60,50	63,10
KB Kupferbraun	49,40	50,60	49,70	60,50	63,10
MG Moosgrün	49,40	50,60	49,70	60,50	63,10
OR Oxidrot	49,40	50,60	49,70	60,50	63,10
RG Resedagrün	49,40	50,60	49,70	60,50	63,10
SG Staubgrau	49,40	50,60	49,70	60,50	63,10
TM Testa di Moro	49,40	50,60	49,70	60,50	63,10
TS Tiefschwarz	49,40	50,60	49,70	60,50	63,10
WA Weißaluminium	49,40	50,60	49,70	60,50	63,10
SF Sonderfarben	70,30	75,10	75,10	77,30	86,60
einzeln	1 Stk.	1 Stk.	1 Stk.	1 Stk.	1 Stk.



VERZINKT
BESCHICHTET





VERZINKT BESCHICHTET DACHENTWÄSSERUNG RUND

Worahnik Rohrknie 72°

Dimension	60	80	100	120	150
Preis EH	Stk.	Stk.	Stk.	Stk.	Stk.
A Anthrazit	16,40	12,30	12,10	16,90	47,20
GA Graualuminium	16,40	12,30	12,10	16,90	47,20
GW Grauweiß	16,40	12,30	12,10	16,90	47,20
KB Kupferbraun	16,40	12,30	12,10	16,90	47,20
MG Moosgrün	16,40	12,30	12,10	16,90	47,20
OR Oxidrot	16,40	12,30	12,10	16,90	47,20
RG Resedagrün	16,40	12,30	12,10	16,90	47,20
SG Staubgrau	16,40	12,30	12,10	16,90	47,20
TM Testa di Moro	16,40	12,30	12,10	16,90	47,20
TS Tiefschwarz	16,40	12,30	12,10	16,90	47,20
WA Weißaluminium	16,40	12,30	12,10	16,90	47,20
SF Sonderfarben	22,70	17,80	18,30	26,00	66,10
Karton	25 Stk.	25 Stk.	25 Stk.	15 Stk.	5 Stk.



Worahnik Rohrknie 85°

Dimension	80	100	120
Preis EH	Stk.	Stk.	Stk.
A Anthrazit	20,10	21,30	33,00
GA Graualuminium	20,10	21,30	33,00
GW Grauweiß	20,10	21,30	33,00
KB Kupferbraun	20,10	21,30	33,00
MG Moosgrün	20,10	21,30	33,00
OR Oxidrot	20,10	21,30	33,00
RG Resedagrün	20,10	21,30	33,00
SG Staubgrau	20,10	21,30	33,00
TM Testa di Moro	20,10	21,30	33,00
TS Tiefschwarz	20,10	21,30	33,00
WA Weißaluminium	20,10	21,30	33,00
SF Sonderfarben	26,40	27,90	36,00
Karton	25 Stk.	25 Stk.	15 Stk.



Zubehörprodukte

Blindnieten S. 370 Worahnik Spezial-Rinnenkleber S. 388



VERZINKT BESCHICHTET DACHENTWÄSSERUNG RUND

Worahnik Stumpfbögen 40°

Dimension	80	100	120
Preis EH	Stk.	Stk.	Stk.
A Anthrazit	16,80	16,80	27,30
GA Graualuminium	16,80	16,80	27,30
GW Grauweiß	16,80	16,80	27,30
KB Kupferbraun	16,80	16,80	27,30
MG Moosgrün	16,80	16,80	27,30
OR Oxidrot	16,80	16,80	27,30
RG Resedagrün	16,80	16,80	27,30
SG Staubgrau	16,80	16,80	27,30
TM Testa di Moro	16,80	16,80	27,30
TS Tiefschwarz	16,80	16,80	27,30
WA Weißaluminium	16,80	16,80	27,30
SF Sonderfarben	26,20	27,10	40,60
Karton	25 Stk.	25 Stk.	20 Stk.



Worahnik Sockelknie

Dimension	80	100	120
Preis EH	Stk.	Stk.	Stk.
A Anthrazit	18,70	19,30	25,40
GA Graualuminium	18,70	19,30	25,40
GW Grauweiß	18,70	19,30	25,40
KB Kupferbraun	18,70	19,30	25,40
MG Moosgrün	18,70	19,30	25,40
OR Oxidrot	18,70	19,30	25,40
RG Resedagrün	18,70	19,30	25,40
SG Staubgrau	18,70	19,30	25,40
TM Testa di Moro	18,70	19,30	25,40
TS Tiefschwarz	18,70	19,30	25,40
WA Weißaluminium	18,70	19,30	25,40
SF Sonderfarben	25,50	27,90	33,50
Karton	20 Stk.	20 Stk.	15 Stk.



Ausladung: 60 mm bei allen Dimensionen

Zubehörprodukte

Blindnieten S. 370 Worahnik Spezial-Rinnenkleber S. 388

VERZINKT
BESCHICHTET



VERZINKT BESCHICHTET DACHENTWÄSSERUNG RUND

Worahnik Rohrschellen mit Ansatzgewinde M10

Dimension Ansatzgewinde	60 M10	80 M10	100 M10	120 M10	150 M10
Preis EH	Stk.	Stk.	Stk.	Stk.	Stk.
A Anthrazit	5,10	6,90	7,00	8,50	11,70
GA Graualuminium	5,10	6,90	7,00	8,50	11,70
GW Grauweiß	5,10	6,90	7,00	8,50	11,70
KB Kupferbraun	5,10	6,90	7,00	8,50	11,70
MG Moosgrün	5,10	6,90	7,00	8,50	11,70
OR Oxidrot	5,10	6,90	7,00	8,50	11,70
RG Resedagrün	5,10	6,90	7,00	8,50	11,70
SG Staubgrau	5,10	6,90	7,00	8,50	11,70
TM Testa di Moro	5,10	6,90	7,00	8,50	11,70
TS Tiefschwarz	5,10	6,90	7,00	8,50	11,70
WA Weißaluminium	5,10	6,90	7,00	8,50	11,70
SF Sonderfarben	6,50	8,20	8,50	10,10	14,00
Karton	25 Stk.	25 Stk.	25 Stk.	25 Stk.	20 Stk.

Verwendung in Kombination mit den nachfolgend dargestellten Rohrschellenspitzen

Worahnik Rohrschellenspitze mit selbstfurchendem Gewinde Stahl verzinkt

Länge mm Ansatzgewinde	80 M10	140 M10	200 M10	250 M10	300 M10
Preis EH	Stk.	Stk.	Stk.	Stk.	Stk.
VZ Verzinkter Stahl	2,40	3,10	4,00	4,40	5,10
Karton	100 Stk.	100 Stk.	100 Stk.	100 Stk.	100 Stk.

Verwendung in Ziegel, Beton, Holz und Metallfassaden ohne zusätzliche Dübel. Geeignet für alle Rohrschellen-Materialien. Leichte Montage durch Innen-Torx Tx 25 und Ansatzgewinde M10 für Montage der Worahnik Rohrschellen mit Ansatzgewinde M10.

Worahnik Langschaftdübel Kunststoff

Länge mm für Rohrschellenstift mm	120 140	180 200	240 250	280 300
Preis EH	Stk.	Stk.	Stk.	Stk.
KS Kunststoff	1,05	1,20	1,38	1,47
Karton	100 Stk.	100 Stk.	100 Stk.	100 Stk.

Verwendung in Kombination mit Rohrschellenspitzen mit selbstfurchenden Gewinden bei Wärmeschutzfassaden. 10 mm Bohrloch, der Kunststoffdübel sorgt für thermische Trennung sowie gleichmäßige Lastverteilung und garantiert somit perfekten Halt.



VERZINKT BESCHICHTET DACHENTWÄSSERUNG RUND

Worahnik Sicherheits-Abdeckkappen Kunststoff

Dimension	Einheitsgröße
Preis EH	Stk.
A Anthrazit	0,65
B Braun	0,65
HG Hellgrau	0,65
KB Kupferbraun	0,65
MG Moosgrün	0,65
OR Oxidrot	0,65
W Weiß	0,65
Beutel	25 Stk.

Worahnik Rohrschellenspitze mit Holzschraubgewinde Stahl verzinkt

Länge mm Gewinde	80 M10	140 M10	180 M10
Preis EH	Stk.	Stk.	Stk.
VZ Verzinkter Stahl	1,10	1,30	1,70
Karton	100 Stk.	100 Stk.	50 Stk.

Verwendung in Holz mit den Worahnik Rohrschellen mit Ansatzgewinde M10.



VERZINKT
BESCHICHTET



VERZINKT BESCHICHTET DACHENTWÄSSERUNG RUND

Worahnik Gewindebolzen M10 Stahl verzinkt



Länge mm Gewinde	60 M10	100 M10	150 M10
Preis EH	Stk.	Stk.	Stk.
VZ Verzinkter Stahl	0,80	1,00	1,50
Karton	100 Stk.	100 Stk.	50 Stk.

Verwendung in Kombination mit den Worahnik Rohrschellen mit Ansatzgewinde M10 und den Worahnik Grundplatten M10.

Worahnik Verzinkte Grundplatten M10



LxB mm Ansatzgewinde	80x30 M10
Preis EH	Stk.
A Anthrazit	11,00
GA Graualuminium	11,00
GW Grauweiß	11,00
KB Kupferbraun	11,00
MG Moosgrün	11,00
OR Oxidrot	11,00
RG Resedagrün	11,00
SG Staubgrau	11,00
TM Testa di Moro	11,00
TS Tiefschwarz	11,00
WA Weißaluminium	11,00
SF Sonderfarben	11,20
einzeln	1 Stk.



VERZINKT BESCHICHTET DACHENTWÄSSERUNG RUND

Worahnik Isolierdübel CELO Nylon inklusive vormontierter Dichtscheibe



Länge mm Ansatzgewinde	95 M10
Preis EH	Stk.
NY Nylon	7,50
Beutel	4 Stk.

Für Wärmedämm-Verbundsysteme, Polystyrolplatten bzw. Hartschaumplatten, Befestigung direkt im Dämmstoff, wärmebrückenfrei. In Kombination mit den Worahnik Rohrschellen mit Ansatzgewinde M10, inkl. M10-Gewindestift und Dichtscheibe.

Worahnik Isolierdübel AVE Nylon



Länge mm Ansatzgewinde	95 M10
Preis EH	Stk.
NY Nylon	4,70
Karton	50 Stk.

Befestigungssystem für Abstandsmontage von Rohrschellen in Wärmedämm-Verbundsystemen. In Kombination mit den Worahnik Rohrschellen mit Ansatzgewinde M10, inkl. M10-Gewindestift, Abdeckkappe separat erhältlich.

Worahnik Abdeckkappen für Isolierdübel AVE



Dimension	M10
Preis EH	Stk.
A Anthrazit	2,10
B Braun	2,10
HG Hellgrau	2,10
W Weiß	2,10
Karton	100 Stk.

Worahnik Rohrschellenhalter mit Rohrschellenstift M10



Länge mm Dämmstoffstärke mm	120 80-100	160 120-140	200 160-180	240 200-220
Preis EH	Stk.	Stk.	Stk.	Stk.
ES Edelstahl	21,60	25,20	26,00	27,60
Karton	20 Stk.	20 Stk.	20 Stk.	20 Stk.

Die angegebene Abmessung ist die ungekürzte Länge in mm. Die Montage des Rohrschellenhalters am Mauerwerk/Wandkonstruktion vor der Herstellung der Fassade ermöglicht die nachträgliche Rohrschellenmontage. Der Gummieinsatz trennt das Dachablaufrohr thermisch und schalltechnisch vom Mauerwerk. Gerne senden wir Ihnen die Montageanleitungen zu.

Worahnik Sechskantschrauben mit Gewindeansatz, Kreuz + Schlitz



Dimension	M6 x 25
Preis EH	Stk.
ES Edelstahl	0,53
einzeln	1 Stk.

Ersatzschrauben für verzinkt beschichtete Rohrschellen



VERZINKT BESCHICHTET DACHENTWÄSSERUNG RUND

Worahnik Wasserverteiler

Dimension	80	100	120
Preis EH	Stk.	Stk.	Stk.
A Anthrazit	444,40	454,60	571,10
GA Graualuminium	444,40	454,60	571,10
GW Grauweiß	444,40	454,60	571,10
KB Kupferbraun	444,40	454,60	571,10
MG Moosgrün	444,40	454,60	571,10
OR Oxidrot	444,40	454,60	571,10
RG Resedagrün	444,40	454,60	571,10
SG Staubgrau	444,40	454,60	571,10
TM Testa di Moro	444,40	454,60	571,10
TS Tiefschwarz	444,40	454,60	571,10
WA Weißaluminium	444,40	454,60	571,10
SF Sonderfarben	466,60	469,80	607,20
Karton	1 Stk.	1 Stk.	1 Stk.

Worahnik Regenwasserfänger mit Laubfänger

Dimension	80	100	120
Preis EH	Stk.	Stk.	Stk.
A Anthrazit	54,40	57,60	83,10
GA Graualuminium	54,40	57,60	83,10
GW Grauweiß	54,40	57,60	83,10
KB Kupferbraun	54,40	57,60	83,10
MG Moosgrün	54,40	57,60	83,10
OR Oxidrot	54,40	57,60	83,10
RG Resedagrün	54,40	57,60	83,10
SG Staubgrau	54,40	57,60	83,10
TM Testa di Moro	54,40	57,60	83,10
TS Tiefschwarz	54,40	57,60	83,10
WA Weißaluminium	54,40	57,60	83,10
SF Sonderfarben	75,30	84,60	98,60
Karton	8 Stk.	5 Stk.	3 Stk.

Zubehörprodukte

Blindnieten S. 370 Worahnik Spezial-Rinnenkleber S. 388



VERZINKT BESCHICHTET DACHENTWÄSSERUNG RUND

Worahnik Regentonne 300 Liter

Fassungsvermögen	300 L
Preis EH	Stk.
A Anthrazit	344,60
HG Hellgrau	344,60
einzeln	1 Stk.

Worahnik Regentonne Wasserhahn 3/4" aus Chrom

Anschlussgewinde	3/4"
Preis EH	Stk.
CH Chrom	40,40
einzeln	1 Stk.

Worahnik Regensinkkasten

Einlauf Standard Ø mm Ablauf Ablauf Außen Ø mm	120/125 ¹ seitlich 110 und 125	120/125 ¹ senkrecht 110 und 125
Preis EH	Stk.	Stk.
SZ Kunstst. schw.	38,80	32,70
W Kunststoff FG ²	-	32,70
Karton	1 Stk.	1 Stk.

¹ Passend für Grömo-Standrohre 120 bzw. HT-Rohre 125, andere Einlauf-Dimensionen durch die Worahnik Regensinkkasten universal
² FG = Fenstergrau, RAL 7040

Worahnik Regensinkkasten-Einlagen universal

für Dimension Einlauf	Dachablaufrohre rund Dachablaufrohre vierkant Standrohre rund	80 bis 120 80/80 bis 120/120 80 und 100
Preis EH		Stk.
SZ Kunstst. schw.		5,70
W Kunststoff FG ²		5,70
einzeln		1 Stk.

² FG = Fenstergrau, RAL 7040



NEU



NEU

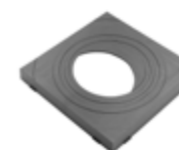



VERZINKT BESCHICHTET DACHENTWÄSSERUNG RUND

GRÓMO
Dem Regen einen Schritt voraus

Worahnik Standrohre

Dimension Länge mm	80 1000	100 1000	100 2000	120 1000	150 1000	150 1500	150 2000
Preis EH	Stk.	Stk.	Stk.	Stk.	Stk.	Stk.	Stk.
A Anthrazit	auf Anfrage						
GA Graualuminium	auf Anfrage						
GW Grauweiß	auf Anfrage						
KB Kupferbraun	auf Anfrage						
MG Moosgrün	auf Anfrage						
OR Oxidrot	auf Anfrage						
RG Resedagrün	auf Anfrage						
SG Staubgrau	auf Anfrage						
TM Testa di Moro	auf Anfrage						
TS Tiefschwarz	auf Anfrage						
WA Weißaluminium	auf Anfrage						
SF Sonderfarben	auf Anfrage						
einzeln	1 Stk.	1 Stk.	1 Stk.	1 Stk.	1 Stk.	1 Stk.	1 Stk.

Ausführung mit Langmuffe und angeformtem Anschlußstück. Passgenaue Übergänge machen Standrohrkappen überflüssig und sorgen für eine einfache und schnelle Montage. Verzinkte Ausführung mit Innenbeschichtung. Andere Längen auf Anfrage.

Worahnik Standrohre mit Reinigungsöffnung

Dimension Länge mm	80 1000	100 1000	120 1000	150 1000	150 1500	150 2000
Preis EH	Stk.	Stk.	Stk.	Stk.	Stk.	Stk.
A Anthrazit	auf Anfrage					
GA Graualuminium	auf Anfrage					
GW Grauweiß	auf Anfrage					
KB Kupferbraun	auf Anfrage					
MG Moosgrün	auf Anfrage					
OR Oxidrot	auf Anfrage					
RG Resedagrün	auf Anfrage					
SG Staubgrau	auf Anfrage					
TM Testa di Moro	auf Anfrage					
TS Tiefschwarz	auf Anfrage					
WA Weißaluminium	auf Anfrage					
SF Sonderfarben	auf Anfrage					
einzeln	1 Stk.	1 Stk.	1 Stk.	1 Stk.	1 Stk.	1 Stk.

Ausführung mit Langmuffe und angeformtem Anschlußstück. Passgenaue Übergänge machen Standrohrkappen überflüssig und sorgen für eine einfache und schnelle Montage. Ausführung mit Innenbeschichtung. Andere Längen auf Anfrage.

Zubehörprodukte

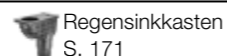

Regensinkkasten
S. 171



VERZINKT BESCHICHTET DACHENTWÄSSERUNG RUND

GRÓMO
Dem Regen einen Schritt voraus

Worahnik Standrohrschellen mit M10 Ansatzgewinde

Dimension Ansatzgewinde	80 M10	100 M10	120 M10	150 M10
Preis EH	Stk.	Stk.		Stk.
A Anthrazit	auf Anfrage			
GA Graualuminium	auf Anfrage			
GW Grauweiß	auf Anfrage			
KB Kupferbraun	auf Anfrage			
MG Moosgrün	auf Anfrage			
OR Oxidrot	auf Anfrage			
RG Resedagrün	auf Anfrage			
SG Staubgrau	auf Anfrage			
TM Testa di Moro	auf Anfrage			
TS Tiefschwarz	auf Anfrage			
WA Weißaluminium	auf Anfrage			
SF Sonderfarben	auf Anfrage			
Karton	1 Stk.	1 Stk.	1 Stk.	1 Stk.

Verwendung in Kombination mit den oben dargestellten Rohrschellenspitzen



NEU

Zubehörprodukte



Rohrschellen-
stifte ab S. 166



VERZINKT BESCHICHTET DACHENTWÄSSERUNG VIERKANT

Worahnik Vierkant-Hängerinnen

Dimension Länge m	25 4	25 6	33 4	33 6	40 4	40 6	50 4
Preis EH	lfm	lfm	lfm	lfm	lfm	lfm	lfm
A Anthrazit	11,20	11,20	12,50	12,50	16,10	16,10	21,90
GA Graualuminium	11,20	-	12,50	12,50	16,10	16,10	-
GW Grauweiß	11,20	-	12,50	-	16,10	-	21,90
KB Kupferbraun	11,20	-	12,50	-	16,10	-	21,90 ¹
MG Moosgrün	11,20	-	12,50	-	16,10	-	21,90
OR Oxidrot	11,20	-	12,50	12,50	16,10	-	21,90
RG Resedagrün	11,20	-	12,50	-	16,10	-	21,90
SG Staubgrau	11,20	-	12,50	-	16,10	-	21,90
TM Testa di Moro	11,20	-	12,50	12,50	16,10	16,10	21,90
TS Tiefschwarz	11,20	-	12,50	12,50	16,10	16,10	21,90
WA Weißaluminium	11,20	-	12,50	12,50	16,10	16,10	21,90
SF Sonderfarben	25,50	25,50	29,30	29,30	35,60	35,60	42,60
Bund	2 Stk. 8 lfm	2 Stk. 12 lfm	2 Stk. 8 lfm	2 Stk. 12 lfm	2 Stk. 8 lfm	2 Stk. 12 lfm	2 Stk. 8 lfm

Verpackung: Schutzfolie außen, Kantenschutz, Bunde im Folienschlauch
¹ nur in Länge 6m lieferbar

Worahnik Vierkant-Dehnungselemente 1-seitig vulkanisiert, blechüberdeckt

Dimension Breite cm	25 26	33 26	40 26
Preis EH	Stk.	Stk.	Stk.
VZ Verzinkter Stahl	43,60	45,30	55,30
A Anthrazit	43,60	45,30	55,30
GA Graualuminium	43,60	45,30	55,30
GW Grauweiß	43,60	45,30	55,30
KB Kupferbraun	43,60	45,30	55,30
MG Moosgrün	43,60	45,30	55,30
OR Oxidrot	43,60	45,30	55,30
RG Resedagrün	43,60	45,30	55,30
SG Staubgrau	43,60	45,30	55,30
TM Testa di Moro	43,60	45,30	55,30
TS Tiefschwarz	43,60	45,30	55,30
WA Weißaluminium	43,60	45,30	55,30
einzeln	1 Stk.	1 Stk.	1 Stk.

Zubehörprodukte

Blindnieten S. 370 Worahnik Spezial-Rinnenkleber S. 388



VERZINKT BESCHICHTET DACHENTWÄSSERUNG VIERKANT

Worahnik Vierkant-Hängerinnenhaken

Dimension Material	25 25/6	33 25/6	40 25/8	50 25/8
Preis EH	Stk.	Stk.	Stk.	Stk.
A Anthrazit	6,40	7,20	12,60	16,20
GA Graualuminium	6,40	7,20	12,60	16,20
GW Grauweiß	6,40	7,20	12,60	16,20
KB Kupferbraun	6,40	7,20	12,60	16,20
MG Moosgrün	6,40	7,20	12,60	16,20
OR Oxidrot	6,40	7,20	12,60	16,20
RG Resedagrün	6,40	7,20	12,60	16,20
SG Staubgrau	6,40	7,20	12,60	16,20
TM Testa di Moro	6,40	7,20	12,60	16,20
TS Tiefschwarz	6,40	7,20	12,60	16,20
WA Weißaluminium	6,40	7,20	12,60	16,20
SF Sonderfarben	10,20	10,70	15,30	18,60
Karton	25 Stk.	25 Stk.	25 Stk.	15 Stk.

Worahnik Vierkant-Stirnbretthaken Grundmaterial Aluminium

Dimension Material	25 28/7	33 28/7	40 28/7
Preis EH	Stk.	Stk.	Stk.
A Anthrazit	8,30	9,20	12,10
GA Graualuminium	8,30	9,20	12,10
GW Grauweiß	8,30	9,20	12,10
KB Kupferbraun	8,30	9,20	12,10
MG Moosgrün	8,30	9,20	12,10
OR Oxidrot	8,30	9,20	12,10
RG Resedagrün	8,30	9,20	12,10
SG Staubgrau	8,30	9,20	12,10
TM Testa di Moro	8,30	9,20	12,10
TS Tiefschwarz	8,30	9,20	12,10
WA Weißaluminium	8,30	9,20	12,10
SF Sonderfarben	13,20	13,90	17,60
Karton	25 Stk.	25 Stk.	25 Stk.

Zubehörprodukte

Beschlagstifte S. 375 Freund Rinneneisen-Abbiegegeange S. 323

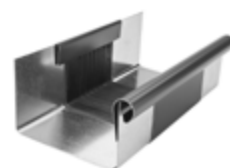

VERZINKT
BESCHICHTET



VERZINKT BESCHICHTET DACHENTWÄSSERUNG VIERKANT

Worahnik Vierkant-Rinnenwinkel außen

Dimension Ausführung	25 tiefgezogen	33 tiefgezogen	40 genietet, Silikon	50 genietet, Silikon
Preis EH	Stk.	Stk.	Stk.	Stk.
A Anthrazit	48,00	51,70	64,90	77,40
GA Graualuminium	48,00	51,70	64,90	77,40
GW Grauweiß	48,00	51,70	64,90	77,40
KB Kupferbraun	48,00	51,70	64,90	77,40
MG Moosgrün	48,00	51,70	64,90	77,40
OR Oxidrot	48,00	51,70	64,90	77,40
RG Resedagrün	48,00	51,70	64,90	77,40
SG Staubgrau	48,00	51,70	64,90	77,40
TM Testa di Moro	48,00	51,70	64,90	77,40
TS Tiefschwarz	48,00	51,70	64,90	77,40
WA Weißaluminium	48,00	51,70	64,90	77,40
SF Sonderfarben	52,30	56,90	69,90	82,40
einzeln	1 Stk.	1 Stk.	1 Stk.	1 Stk.

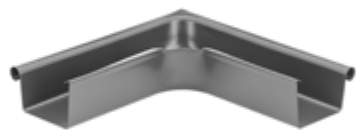

Worahnik Vierkant-Rinnenwinkel innen

Dimension Ausführung	25 tiefgezogen	33 tiefgezogen	40 genietet, Silikon	50 genietet, Silikon
Preis EH	Stk.	Stk.	Stk.	Stk.
A Anthrazit	48,00	51,70	64,90	77,40
GA Graualuminium	48,00	51,70	64,90	77,40
GW Grauweiß	48,00	51,70	64,90	77,40
KB Kupferbraun	48,00	51,70	64,90	77,40
MG Moosgrün	48,00	51,70	64,90	77,40
OR Oxidrot	48,00	51,70	64,90	77,40
RG Resedagrün	48,00	51,70	64,90	77,40
SG Staubgrau	48,00	51,70	64,90	77,40
TM Testa di Moro	48,00	51,70	64,90	77,40
TS Tiefschwarz	48,00	51,70	64,90	77,40
WA Weißaluminium	48,00	51,70	64,90	77,40
SF Sonderfarben	52,30	56,90	69,90	82,40
einzeln	1 Stk.	1 Stk.	1 Stk.	1 Stk.

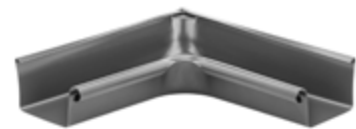

Zubehörprodukte

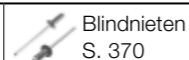

Blindnieten
S. 370



Worahnik Spezial-
Rinnenkleber S. 388



VERZINKT BESCHICHTET DACHENTWÄSSERUNG VIERKANT

Worahnik Vierkant-Rinnenvorköpfe

Dimension	25	33	40	50
Preis EH	Stk.	Stk.	Stk.	Stk.
A Anthrazit	2,70	2,90	3,80	4,50
GA Graualuminium	2,70	2,90	3,80	4,50
GW Grauweiß	2,70	2,90	3,80	4,50
KB Kupferbraun	2,70	2,90	3,80	4,50
MG Moosgrün	2,70	2,90	3,80	4,50
OR Oxidrot	2,70	2,90	3,80	4,50
RG Resedagrün	2,70	2,90	3,80	4,50
SG Staubgrau	2,70	2,90	3,80	4,50
TM Testa di Moro	2,70	2,90	3,80	4,50
TS Tiefschwarz	2,70	2,90	3,80	4,50
WA Weißaluminium	2,70	2,90	3,80	4,50
SF Sonderfarben	4,00	4,80	5,80	7,40
Karton	25 Stk.	25 Stk.	25 Stk.	25 Stk.



VERZINKT
BESCHICHTET

Zubehörprodukte

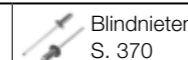

Blindnieten
S. 370



Worahnik Spezial-
Rinnenkleber S. 388



VERZINKT BESCHICHTET DACHENTWÄSSERUNG VIERKANT

Worahnik Vierkant-Einhängekessel mit rundem Abgang

Dimension	25/80	33/100	40/120	50/150
Preis EH	Stk.	Stk.	Stk.	Stk.
A Anthrazit	26,30	35,70	48,60	98,50
GA Graualuminium	26,30	35,70	48,60	98,50
GW Grauweiß	26,30	35,70	48,60	98,50
KB Kupferbraun	26,30	35,70	48,60	98,50
MG Moosgrün	26,30	35,70	48,60	98,50
OR Oxidrot	26,30	35,70	48,60	98,50
RG Resedagrün	26,30	35,70	48,60	98,50
SG Staubgrau	26,30	35,70	48,60	98,50
TM Testa di Moro	26,30	35,70	48,60	98,50
TS Tiefschwarz	26,30	35,70	48,60	98,50
WA Weißaluminium	26,30	35,70	48,60	98,50
SF Sonderfarben	33,00	40,80	54,80	104,20
einzeln	1 Stk.	1 Stk.	1 Stk.	1 Stk.

Dimension 50/150: Grundmaterial Zink + Beschichtung

Worahnik Vierkant-Einhängekessel mit Vierkant-Abgang

Dimension	25-80/80	33-100/100	40-120/120	50-150/150
Preis EH	Stk.	Stk.	Stk.	Stk.
A Anthrazit	60,00	63,60	72,30	92,00
GW Grauweiß	60,00	63,60	72,30	92,00
KB Kupferbraun	60,00	63,60	72,30	92,00
MG Moosgrün	60,00	63,60	72,30	92,00
OR Oxidrot	60,00	63,60	72,30	92,00
RG Resedagrün	60,00	63,60	72,30	92,00
SG Staubgrau	60,00	63,60	72,30	92,00
TM Testa di Moro	60,00	63,60	72,30	92,00
TS Tiefschwarz	60,00	63,60	72,30	92,00
WA Weißaluminium	60,00	63,60	72,30	92,00
SF Sonderfarben	64,20	67,20	75,50	95,40
einzeln	1 Stk.	1 Stk.	1 Stk.	1 Stk.

Zubehörprodukte

- Blindnieten S. 370
- Worahnik Spezial-Rinnenkleber S. 388
- Ablaufprogramm rund S. 160



VERZINKT BESCHICHTET DACHENTWÄSSERUNG VIERKANT

Worahnik Vierkant-Dachablaufrohre

Dimension Länge m	80/80 3	100/100 3	120/120 3	150/150 3
Preis EH	l/m	l/m	l/m	l/m
A Anthrazit	31,40	34,10	48,90	56,40
GW Grauweiß	31,40	34,10	48,90	56,40
KB Kupferbraun	31,40	34,10	48,90	56,40
MG Moosgrün	31,40	34,10	48,90	56,40
OR Oxidrot	31,40	34,10	48,90	56,40
RG Resedagrün	31,40	34,10	48,90	56,40
SG Staubgrau	31,40	34,10	48,90	56,40
TM Testa di Moro	31,40	34,10	48,90	56,40
TS Tiefschwarz	31,40	34,10	48,90	56,40
WA Weißaluminium	31,40	34,10	48,90	56,40
SF Sonderfarben	50,00	52,10	60,40	75,60
einzeln	1 Stk. 3 l/m	1 Stk. 3 l/m	1 Stk. 3 l/m	1 Stk. 3 l/m

Verpackung: Schutzfolie außen, Kantenschutz, einzeln im Folienschlauch

VERZINKT
BESCHICHTET



Zubehörprodukte

- Blindnieten S. 370
- Worahnik Spezial-Rinnenkleber S. 388
- Regensinkkasten S. 171



VERZINKT BESCHICHTET DACHENTWÄSSERUNG VIERKANT

Worahnik Vierkant-Rohrknie 72°

Dimension	80/80	100/100	120/120	150/150
Preis EH	Stk.	Stk.	Stk.	Stk.
A Anthrazit	50,30	55,50	72,10	80,30
GW Grauweiß	50,30	55,50	72,10	80,30
KB Kupferbraun	50,30	55,50	72,10	80,30
MG Moosgrün	50,30	55,50	72,10	80,30
OR Oxidrot	50,30	55,50	72,10	80,30
RG Resedagrün	50,30	55,50	72,10	80,30
SG Staubgrau	50,30	55,50	72,10	80,30
TM Testa di Moro	50,30	55,50	72,10	80,30
TS Tiefschwarz	50,30	55,50	72,10	80,30
WA Weißaluminium	50,30	55,50	72,10	80,30
SF Sonderfarben	64,20	67,00	84,10	94,10
Karton	6 Stk.	6 Stk.	4 Stk.	2 Stk.

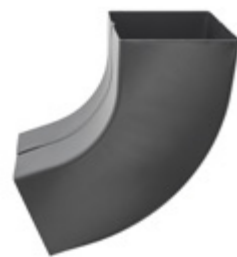

Worahnik Vierkant-Sockelknie

Dimension	80/80	100/100	120/120
Preis EH	Stk.	Stk.	Stk.
A Anthrazit	71,40	78,60	88,30
GW Grauweiß	71,40	78,60	88,30
KB Kupferbraun	71,40	78,60	88,30
MG Moosgrün	71,40	78,60	88,30
OR Oxidrot	71,40	78,60	88,30
RG Resedagrün	71,40	78,60	88,30
SG Staubgrau	71,40	78,60	88,30
TM Testa di Moro	71,40	78,60	88,30
TS Tiefschwarz	71,40	78,60	88,30
WA Weißaluminium	71,40	78,60	88,30
SF Sonderfarben	78,50	86,70	97,20
Karton	5 Stk.	5 Stk.	3 Stk.

Ausladung: 50 mm bei allen Dimensionen



Zubehörprodukte

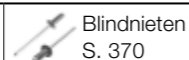

Blindnieten
S. 370



Worahnik Spezial-
Rinnenkleber S. 388



VERZINKT BESCHICHTET DACHENTWÄSSERUNG VIERKANT

Worahnik Vierkant-Rohrschellen M10

Dimension	80/80	100/100	120/120	150/150
Preis EH	Stk.	Stk.	Stk.	Stk.
A Anthrazit	8,30	8,60	9,20	13,00
GW Grauweiß	8,30	8,60	9,20	13,00
KB Kupferbraun	8,30	8,60	9,20	13,00
MG Moosgrün	8,30	8,60	9,20	13,00
OR Oxidrot	8,30	8,60	9,20	13,00
RG Resedagrün	8,30	8,60	9,20	13,00
SG Staubgrau	8,30	8,60	9,20	13,00
TM Testa di Moro	8,30	8,60	9,20	13,00
TS Tiefschwarz	8,30	8,60	9,20	13,00
WA Weißaluminium	8,30	8,60	9,20	13,00
SF Sonderfarben	12,20	13,20	13,30	16,80
Karton	10 Stk.	10 Stk.	10 Stk.	10 Stk.



Rohrschellen-Zubehör finden Sie bei den runden Rohrschellen.

Worahnik Vierkant-Regenwasserfänger

Dimension	80/80	100/100	120/120
Preis EH	Stk.	Stk.	Stk.
A Anthrazit	94,50	102,70	115,50
GW Grauweiß	94,50	102,70	115,50
KB Kupferbraun	94,50	102,70	115,50
MG Moosgrün	94,50	102,70	115,50
OR Oxidrot	94,50	102,70	115,50
RG Resedagrün	94,50	102,70	115,50
SG Staubgrau	94,50	102,70	115,50
TM Testa di Moro	94,50	102,70	115,50
TS Tiefschwarz	94,50	102,70	115,50
WA Weißaluminium	94,50	102,70	115,50
SF Sonderfarben	103,40	113,20	130,40
einzeln	1 Stk.	1 Stk.	1 Stk.



Zubehörprodukte



Blindnieten
S. 370



Worahnik Spezial-
Rinnenkleber S. 388



Rohrschellen-
stifte ab S. 166



VERZINKT BESCHICHTET SCHNEESCHUTZ

Worahnik Sailerklemmen Form A

Dimension	60x5
Preis EH	Paar
A Anthrazit	8,30
GA Graualuminium	8,30
GW Grauweiß	8,30
KB Kupferbraun	8,30
MG Moosgrün	8,30
OR Oxidrot	8,30
RG Resedagrün	8,30
SG Staubgrau	8,30
TM Testa di Moro	8,30
TS Tiefschwarz	8,30
WA Weißaluminium	8,30
SF Sonderfarben	17,20
Karton	20 Paar

Für einfachen Rohrdurchzug, inkl. 2 Stück Edelstahl-Torbandschrauben M10x25, geschraubt

Worahnik Rohre für Schneeschutz

Dimension Länge m	3/4" 6
Preis EH	Stange
A Anthrazit	65,40
GA Graualuminium	65,40
GW Grauweiß	65,40
KB Kupferbraun	65,40
MG Moosgrün	65,40
OR Oxidrot	65,40
RG Resedagrün	65,40
SG Staubgrau	65,40
TM Testa di Moro	65,40
TS Tiefschwarz	65,40
WA Weißaluminium	65,40
SF Sonderfarben	89,70
einzeln	1 Stg. 6 lfm

Worahnik Sailerklemmen Form D

Dimension	60x5 / 120x5
Preis EH	Garnitur
A Anthrazit	11,90
GA Graualuminium	11,90
GW Grauweiß	11,90
KB Kupferbraun	11,90
MG Moosgrün	11,90
OR Oxidrot	11,90
RG Resedagrün	11,90
SG Staubgrau	11,90
TM Testa di Moro	11,90
TS Tiefschwarz	11,90
WA Weißaluminium	11,90
SF Sonderfarben	24,70
Karton	10 Garnituren

Für doppelten Rohrdurchzug, inkl. 3 Stück Edelstahl-Torbandschrauben M10x25, geschraubt

Worahnik Rohrverbindungsstücke für 3/4"-Rohre

Verwendung für Länge mm	3/4" 100
Preis EH	Stk.
A Anthrazit	6,40
GA Graualuminium	6,40
GW Grauweiß	6,40
KB Kupferbraun	6,40
MG Moosgrün	6,40
OR Oxidrot	6,40
RG Resedagrün	6,40
SG Staubgrau	6,40
TM Testa di Moro	6,40
TS Tiefschwarz	6,40
WA Weißaluminium	6,40
SF Sonderfarben	9,40
Karton	35 Stk.



VERZINKT BESCHICHTET SCHNEESCHUTZ

Worahnik Eisfänger für 3/4"-Rohre

Dimension	80	135
Preis EH	Stk.	Stk.
A Anthrazit	3,00	3,60
GA Graualuminium	3,00	3,60
GW Grauweiß	3,00	3,60
KB Kupferbraun	3,00	3,60
MG Moosgrün	3,00	3,60
OR Oxidrot	3,00	3,60
RG Resedagrün	3,00	3,60
SG Staubgrau	3,00	3,60
TM Testa di Moro	3,00	3,60
TS Tiefschwarz	3,00	3,60
WA Weißaluminium	3,00	3,60
SF Sonderfarben	4,40	4,90
Karton	150 Stk.	80 Stk.





VERZINKT BESCHICHTET SCHNEESCHUTZ



Worahnik Aluminium Schneefanglaschen für Stehfalz in Standardfarben Verzinkt beschichtet

Dimension	1 Durchzug
Preis EH	Paar
A Anthrazit	9,80
GA Graualuminium	9,80
GW Grauweiß	9,80
KB Kupferbraun	9,80
MG Moosgrün	9,80
OR Oxidrot	9,80
RG Resedagrün	9,80
SG Staubgrau	9,80
TM Testa di Moro	9,80
TS Tiefschwarz	9,80
WA Weißaluminium	9,80
SF Sonderfarben	13,08
Karton	10 Paar

Zum Ankleben an den Stehfalz, für einfachen Rohrdurchzug bis Ø 33 mm, inkl. 2 Stück Edelstahl-Schrauben A2 M12x30 und -Muttern A4 M12t

Worahnik Hülsen für Aufstockelemente Kunststoff

Dimension	für Rohre 32 mm
Preis EH	Stk.
P PVC	1,70
Karton	50 Stk.

Worahnik Aluminium Aufstockelemente für Stehfalz in Standardfarben Verzinkt beschichtet

Dimension	2. Durchzug
Preis EH	Stk.
A Anthrazit	7,22
GA Graualuminium	7,22
GW Grauweiß	7,22
KB Kupferbraun	7,22
MG Moosgrün	7,22
OR Oxidrot	7,22
RG Resedagrün	7,22
SG Staubgrau	7,22
TM Testa di Moro	7,22
TS Tiefschwarz	7,22
WA Weißaluminium	7,22
SF Sonderfarben	9,43
Karton	20 Stk.

Für Doppelrohr-Schneefang bis Ø 33 mm, zur seitlichen Befestigung an Schneefanglaschen



VERZINKT BESCHICHTET SCHNEESCHUTZ



Worahnik Schneefangrohre Verzinkt beschichtet

Dimension Länge m	1"/3,2 6
Preis EH	Stange
A Anthrazit	106,70
GA Graualuminium	106,70
GW Grauweiß	106,70
KB Kupferbraun	106,70
MG Moosgrün	106,70
OR Oxidrot	106,70
RG Resedagrün	106,70
SG Staubgrau	106,70
TM Testa di Moro	106,70
TS Tiefschwarz	106,70
WA Weißaluminium	106,70
SF Sonderfarben	127,10
einzeln	1 Stg. 6 lfm

Für obige Schneefangsysteme. Alternativ können auch Worahnik Rohre für Schneeschutz in verzinkt beschichtet der Dimension 3/4" verwendet werden. Siehe Seite 182

Worahnik Rohrverbinder Kunststoff

Dimension	27x100
Preis EH	Stk.
KS Kunststoff	3,66
Karton	50 Stk.

Für Schneefangrohre 32-33/2,0, aus UV- und kältebeständigem PC-ABS Kunststoff, schwarz, verstärkte Ausführung mit mittlerer Wulst

Worahnik Endstopfen PVC

Dimension	32
Preis EH	Stk.
P PVC	1,40
Karton	100 Stk.

Für Schneefangrohre 32-33/2,0, aus PVC grau

Worahnik Aluminium Schneestopper für Stehfalz in Standardfarben Verzinkt beschichtet

Dimension	2-teilig
Preis EH	Garnitur
A Anthrazit	6,24
GA Graualuminium	6,24
GW Grauweiß	6,24
KB Kupferbraun	6,24
MG Moosgrün	6,24
OR Oxidrot	6,24
RG Resedagrün	6,24
SG Staubgrau	6,24
TM Testa di Moro	6,24
TS Tiefschwarz	6,24
WA Weißaluminium	6,24
SF Sonderfarben	8,49
Karton	50 Garnituren

2-teilig, zur Montage zwischen Dach und Schneefangrohr, mit Edelstahl-Schraube A2 M6x50 mm und -Mutter A2 M6





VERZINKT BESCHICHTET SCHNEESCHUTZ

REES

Worahnik Aluminium Schneefanghalter für Trapez- und Sandwichdächer
in Standardfarben Verzinkt beschichtet

Dimension	1 Durchzug	
Preis EH	Stk.	
A Anthrazit	9,98	
GA Graualuminium	9,98	
GW Grauweiß	9,98	
KB Kupferbraun	9,98	
MG Moosgrün	9,98	
OR Oxidrot	9,98	
RG Resedagrün	9,98	
SG Staubgrau	9,98	
TM Testa di Moro	9,98	
TS Tiefschwarz	9,98	
WA Weißaluminium	9,98	
SF Sonderfarben	13,56	
Karton	50 Stk.	



Für einfachen Rohrdurchzug bis Ø 33 mm, zum Aufschrauben auf die Hochsicken der Dacheindeckung, Dichtband auf der Unterseite des Halters und Dichtscheibe an den selbstbohrenden Edelstahl-Schrauben EJOT SuperSaphir A2 5,5x25 mm

Worahnik Aluminium Rohrhalter für Trapez- und Sandwichdächer
in Standardfarben Verzinkt beschichtet

Dimension	1 Durchzug	2 Durchzüge	3 Durchzüge
Preis EH	Stk.	Stk.	Stk.
A Anthrazit	14,67	26,08	32,12
GA Graualuminium	14,67	26,08	32,12
GW Grauweiß	14,67	26,08	32,12
KB Kupferbraun	14,67	26,08	32,12
MG Moosgrün	14,67	26,08	32,12
OR Oxidrot	14,67	26,08	32,12
RG Resedagrün	14,67	26,08	32,12
SG Staubgrau	14,67	26,08	32,12
TM Testa di Moro	14,67	26,08	32,12
TS Tiefschwarz	14,67	26,08	32,12
WA Weißaluminium	14,67	26,08	32,12
SF Sonderfarben	17,83	29,84	38,38
Karton	25 Stk.	25 Stk.	25 Stk.



Für Rohrdurchzug bis Ø 33 mm, zum Aufschrauben auf die Hochsicken der Dacheindeckung, speziell hergestellt für vorgegebenes Profil, bei Bestellung bitte den Winkel α des Trapezprofils angeben



VERZINKT BESCHICHTET SCHNEESCHUTZ

REES

Worahnik Aluminium Schneestopper für Trapez- und Sandwichdächer
in Standardfarben Verzinkt beschichtet

Dimension mm	bis 85	bis 135	PVC-Kappen
Preis EH	Stk.	Stk.	Stk.
A Anthrazit	8,18	8,68	3,36
GA Graualuminium	8,18	8,68	-
GW Grauweiß	8,18	8,68	-
KB Kupferbraun	8,18	8,68	-
MG Moosgrün	8,18	8,68	-
OR Oxidrot	8,18	8,68	-
RG Resedagrün	8,18	8,68	-
SG Staubgrau	8,18	8,68	-
TM Testa di Moro	8,18	8,68	-
TS Tiefschwarz	8,18	8,68	-
WA Weißaluminium	8,18	8,68	-
SF Sonderfarben	8,73	9,88	-
Karton	25 Stk.	25 Stk.	200 Stk.



Mit Edelstahl-Blechschaube A2 C6,3x16 mm, PVC-Rechteck-Kappen schwarz, optional

Worahnik Schneefangrohre Verzinkt beschichtet

Dimension Länge m	1"/3,2 6
Preis EH	Stange
A Anthrazit	106,70
GA Graualuminium	106,70
GW Grauweiß	106,70
KB Kupferbraun	106,70
MG Moosgrün	106,70
OR Oxidrot	106,70
RG Resedagrün	106,70
SG Staubgrau	106,70
TM Testa di Moro	106,70
TS Tiefschwarz	106,70
WA Weißaluminium	106,70
SF Sonderfarben	127,10
einzeln	1 Stg. 6 lfm



Für obige Schneefangsysteme

Zubehörprodukte

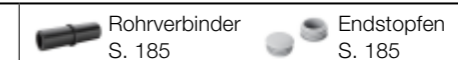

VERZINKT
BESCHICHTET



VERZINKT BESCHICHTET SCHNEESCHUTZ

Worahnik Schneerechengitter

Dimension Länge m	20/20/3 3
Preis EH	Stk.
A Anthrazit	84,20
GA Graualuminium	84,20
GW Grauweiß	84,20
KB Kupferbraun	84,20
MG Moosgrün	84,20
OR Oxidrot	84,20
RG Resedagrün	84,20
SG Staubgrau	84,20
TM Testa di Moro	84,20
TS Tiefschwarz	84,20
WA Weißaluminium	84,20
SF Sonderfarben	98,40
einzeln	1 Stk.



Worahnik Schneerechenhalter

Dimension Höhe cm	25/6 20
Preis EH	Stk.
A Anthrazit	18,00
GA Graualuminium	18,00
GW Grauweiß	18,00
KB Kupferbraun	18,00
MG Moosgrün	18,00
OR Oxidrot	18,00
RG Resedagrün	18,00
SG Staubgrau	18,00
TM Testa di Moro	18,00
TS Tiefschwarz	18,00
WA Weißaluminium	18,00
SF Sonderfarben	23,00
Karton	12 Stk.



Worahnik Schneerechengitter- Verbindungsstücke

Dimension	20/20/3
Preis EH	Stk.
A Anthrazit	4,00
GA Graualuminium	4,00
GW Grauweiß	4,00
KB Kupferbraun	4,00
MG Moosgrün	4,00
OR Oxidrot	4,00
RG Resedagrün	4,00
SG Staubgrau	4,00
TM Testa di Moro	4,00
TS Tiefschwarz	4,00
WA Weißaluminium	4,00
SF Sonderfarben	4,50
Karton	30 Stk.



Worahnik Unterlagsbleche

Dimension	355x180
Preis EH	Stk.
A Anthrazit	19,10
GA Graualuminium	19,10
GW Grauweiß	19,10
KB Kupferbraun	19,10
MG Moosgrün	19,10
OR Oxidrot	19,10
RG Resedagrün	19,10
SG Staubgrau	19,10
TM Testa di Moro	19,10
TS Tiefschwarz	19,10
WA Weißaluminium	19,10
SF Sonderfarben	22,10
Karton	10 Stk.

2-teilig, Oberteil und Unterteil zusammengesetzt



VERZINKT BESCHICHTET SCHNEESCHUTZ



Worahnik Schneerechengitter StandardBoard Stahl mit Aluminiumzink-Überzug

Höhe cm Länge m	20 3
Preis EH	Stk.
A Anthrazit	118,45
GA Graualuminium	118,45
GW Grauweiß	118,45
KB Kupferbraun	118,45
MG Moosgrün	118,45
OR Oxidrot	118,45
RG Resedagrün	118,45
SG Staubgrau	118,45
TM Testa di Moro	118,45
TS Tiefschwarz	118,45
WA Weißaluminium	118,45
SF Sonderfarben	144,23
einzeln	1 Stk.

Das StandardBoard für Ton- und Betonpfannendächer besteht aus hochwertigem Stahl mit Aluminiumzink-Überzug. Das System ist profiliert und besitzt eine optimale Langzeit-Korrosionsbeständigkeit. Das Profil ist 20 cm hoch, 2 cm tief und wird inkl. Steckverbinder geliefert. Die Materialstärke des Systems beträgt 0,6 mm.

Worahnik Schneefanghalter SnapHolder zum Einhängen Stahl mit Aluminiumzink-Überzug

für Höhe cm	20
Preis EH	Stk.
A Anthrazit	53,10
GA Graualuminium	53,10
GW Grauweiß	53,10
KB Kupferbraun	53,10
MG Moosgrün	53,10
OR Oxidrot	53,10
RG Resedagrün	53,10
SG Staubgrau	53,10
TM Testa di Moro	53,10
TS Tiefschwarz	53,10
WA Weißaluminium	53,10
SF Sonderfarben	73,57
einzeln	1 Stk.

Der SnapHolder zum Einhängen gewährleistet die einfache und schnelle Montage für Ziegellängen von 410 - 470 mm. Keine zusätzliche Montagelatte, der SnapHolder wird mit der Klemmlasche einfach in die Dachlattung eingehängt. Gefertigt aus hochwertigem Aluminium, Verbindungselemente aus Edelstahl. Halterungen sind durch optimale Verwindungssteifigkeit für hohe Belastungen ausgelegt und extrem witterungsbeständig.

VERZINKT
BESCHICHTET



VERZINKT BESCHICHTET SCHNEESCHUTZ

METALLWARENERZEUGUNG GmbH
VorensMETALL

Worahnik Schneeschutz für Trapezblech 1 Durchzug 3/4"-Rohre profiliert zum Schrauben

Profilbreite mm Höhe bis Oberkante DZ-Loch mm	25	40	52
Preis EH	Stk.	Stk.	Stk.
A Anthrazit	11,80	11,80	13,20
GA Graualuminium	11,80	11,80	13,20
GW Grauweiß	11,80	11,80	13,20
KB Kupferbraun	11,80	11,80	13,20
MG Moosgrün	11,80	11,80	13,20
OR Oxidrot	11,80	11,80	13,20
RG Resedagrün	11,80	11,80	13,20
SG Staubgrau	11,80	11,80	13,20
TM Testa di Moro	11,80	11,80	13,20
TS Tiefschwarz	11,80	11,80	13,20
WA Weißaluminium	11,80	11,80	13,20
SF Sonderfarben	14,40	14,40	15,00
Karton	25 Stk.	25 Stk.	25 Stk.



VERZINKT BESCHICHTET SCHNEESCHUTZ

METALLWARENERZEUGUNG GmbH
VorensMETALL

Worahnik Schneeschutz für Trapezblech 1 Durchzug 3/4"-Rohre flach zum Schrauben

Profilbreite mm Höhe bis Oberkante DZ-Loch mm	für alle Breiten	
Preis EH	Stk.	
A Anthrazit	12,20	
GA Graualuminium	12,20	
GW Grauweiß	12,20	
KB Kupferbraun	12,20	
MG Moosgrün	12,20	
OR Oxidrot	12,20	
RG Resedagrün	12,20	
SG Staubgrau	12,20	
TM Testa di Moro	12,20	
TS Tiefschwarz	12,20	
WA Weißaluminium	12,20	
SF Sonderfarben	14,20	
Karton	25 Stk.	



Worahnik Gummidichtungen Loch-Ø 7 mm, Dicke 3 mm

Außen-Ø	25
Preis EH	Stk.
SZ Schwarz	0,71
Beutel	100 Stk.

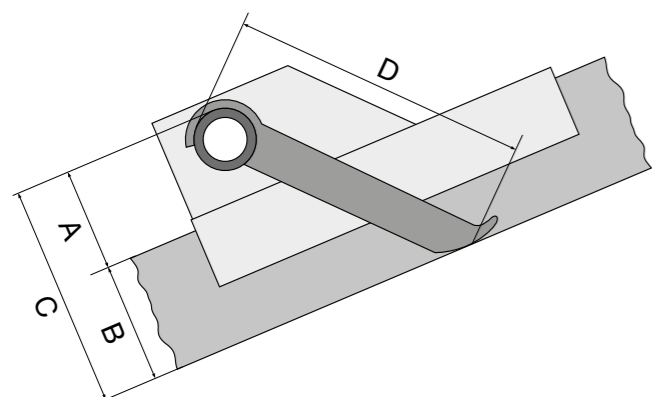

Ermittlung der richtigen Länge von Eisfängern am Beispiel

Schneeschutz für Trapezblech 1 Durchzug 3/4"-Rohre zum Schrauben Profilbreite 25 mm

A Höhe bis Oberkante Durchzugsloch	50 mm
B Profiltiefe Trapezblech	40 mm
C Gesamthöhe	90 mm

\times Faktor 1,41 \times 1,41
= theoretische Länge Eisfänger 126,9 mm

Nächstliegende Nennlänge
D Eisfänger = T 135 mm

Eisfänger siehe Seite 183

Worahnik Schneeschutz für Trapezblech 1 oder 2 Durchzüge 3/4"-Rohre zum Aufnieten

Form Anzahl Durchzüge Profilbreite mm Höhe bis Oberkante DZ-Loch mm	A flach 1 70 65	B profiliert 1 25 50	B profiliert 1 40 50	B profiliert 1 52 50	B profiliert 1 62 50	B profiliert 2 40 65
Preis EH	Stk.	Stk.	Stk.	Stk.	Stk.	Stk.
A Anthrazit	23,90	21,60	21,60	21,60	22,40	33,00
GA Graualuminium	23,90	21,60	21,60	21,60	22,40	33,00
GW Grauweiß	23,90	21,60	21,60	21,60	22,40	33,00
KB Kupferbraun	23,90	21,60	21,60	21,60	22,40	33,00
MG Moosgrün	23,90	21,60	21,60	21,60	22,40	33,00
OR Oxidrot	23,90	21,60	21,60	21,60	22,40	33,00
RG Resedagrün	23,90	21,60	21,60	21,60	22,40	33,00
SG Staubgrau	23,90	21,60	21,60	21,60	22,40	33,00
TM Testa di Moro	23,90	21,60	21,60	21,60	22,40	33,00
TS Tiefschwarz	23,90	21,60	21,60	21,60	22,40	33,00
WA Weißaluminium	23,90	21,60	21,60	21,60	22,40	33,00
SF Sonderfarben	28,00	26,00	26,00	26,00	26,70	35,80
Karton	25 Stk.	25 Stk.	25 Stk.	25 Stk.	25 Stk.	25 Stk.

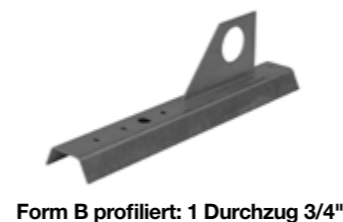

VERZINKT
BESCHICHTET



VERZINKT BESCHICHTET SCHNEESCHUTZ



Worahnik Verzinkt beschichtetes Schneeprofil GS Typ-A Materialstärke 1 mm, für Trapezblech & Dachpaneele



Passend für Profil	Brucha DP, Metecno G4, 39,333, Münker M40 KD/333, Ondatherm 1001 TS, Trapez 45/333, Jorisode DP, ROMA DP	
Preis EH		Stk.
A Anthrazit		48,10
GW Grauweiß		48,10
KB Kupferbraun		48,10
MG Moosgrün		48,10
LG Lichtgrau		48,10
WA Weißaluminium		48,10
einzeln		1 Stk.

Inkl. Eiskrallen, Dichtung, seitlicher Befestigungslasche und 6 Stk. Schrauben Typ A

Worahnik Verzinkt beschichtetes Schneeprofil GS Typ-B Materialstärke 1 mm, für Trapezblech & Dachpaneele



Passend für Profil	DP ISOCOP 5G, Kingspan KS1000FF, Trimoterm Dachpaneel, AdraRoof, Eurocinque	
Preis EH		Stk.
A Anthrazit		48,50
GW Grauweiß		48,50
KB Kupferbraun		48,50
MG Moosgrün		48,50
LG Lichtgrau		48,50
WA Weißaluminium		48,50
einzeln		1 Stk.

Inkl. Eiskrallen, Dichtung, seitlicher Befestigungslasche und 6 Stk. Schrauben Typ A



VERZINKT BESCHICHTET SCHNEESCHUTZ



Worahnik Verzinkt beschichtetes Schneeprofil GS Typ-C Materialstärke 1 mm, für Trapezblech & Dachpaneele



Passend für Profil	Kingspan DP, Kingspan 1000 W, Hoesch Thermoprofil	
Preis EH		Stk.
A Anthrazit		48,10
GW Grauweiß		48,10
KB Kupferbraun		48,10
MG Moosgrün		48,10
LG Lichtgrau		48,10
WA Weißaluminium		48,10
einzeln		1 Stk.

Inkl. Eiskrallen, Dichtung, seitlicher Befestigungslasche und 6 Stk. Schrauben Typ C

Worahnik Verzinkt beschichtetes Schneeprofil GS Typ-D Materialstärke 1 mm, für Trapezblech & Dachpaneele



Passend für Profil	35/207 universal, 32/207 Arcelor Mittal	
Preis EH		Stk.
A Anthrazit		48,80
GW Grauweiß		48,80
KB Kupferbraun		48,80
MG Moosgrün		48,80
LG Lichtgrau		48,80
WA Weißaluminium		48,80
einzeln		1 Stk.

Inkl. Eiskrallen, Dichtung, seitlicher Befestigungslasche und 9 Stk. Schrauben Typ D

VERZINKT
BESCHICHTET



**VERZINKT
KUPFER
ZINK
UGINOX**



VERZINKT
KUPFER, ZINK
UGINOX

W VERZINKT / KUPFER / ZINK / UGINOX

8 edle Metalle	196
Dachentwässerung Produktübersicht	198
Bandbleche	200
Hängerinnen	206
Saumrinnen	214
Dachablaufrohre	216
Vierkantprogramm	230
Schneeschutz	234
Galanterie	244



VERZINKT / KUPFER ZINK / UGINOX



VZ
Verzinkter Stahl

CU
Kupfer

ZN
elZinc Alkimi walzblank

ZN
elZinc Alkimi vorbewittert, z. B. Graphite

ZN
elZinc Rainbow vorbewittert, z. B. Gold

UX
Uginox Patina K 41

UT
Uginox Top 304

ES
Edelstahl



VERZINKT / KUPFER ZINK / UGINOX



Bandbleche in 8 edlen Metallen



Farben	Bandbleche	Dachentwässerung halbrund	Saumrinnen-Programm	Dachentwässerung vierkant	Schneeschutz-Systeme	Galanterie
VZ Verzinkter Stahl	✓	✓	✓	✓	✓	
CU Kupfer	✓	✓	✓	✓	✓	✓
ZN Zink	✓	✓	✓	✓		✓
ZN elZinc Alkimi	✓					
ZN elZinc Rainbow	✓					
UX Uginox Pat. K 41	✓	✓				
UT Uginox Top 304	✓					
ES Edelstahl	✓				✓	✓

VERZINKT
KUPFER, ZINK
UGINOX

Dachentwässerung Metalle

Produktübersicht

Um Ihnen ein umfangreiches Produktprogramm in höchster Qualität anbieten zu können, braucht es starke Partner. Zur Fertigung und Weiterentwicklung unserer innovativen und langlebigen Produkte, wie unserem Dachentwässerungssystem in den edlen Metallen, haben wir in der Firma KJG einen kompetenten Partner gefunden, dem wir seit über 40 Jahren vertrauen.

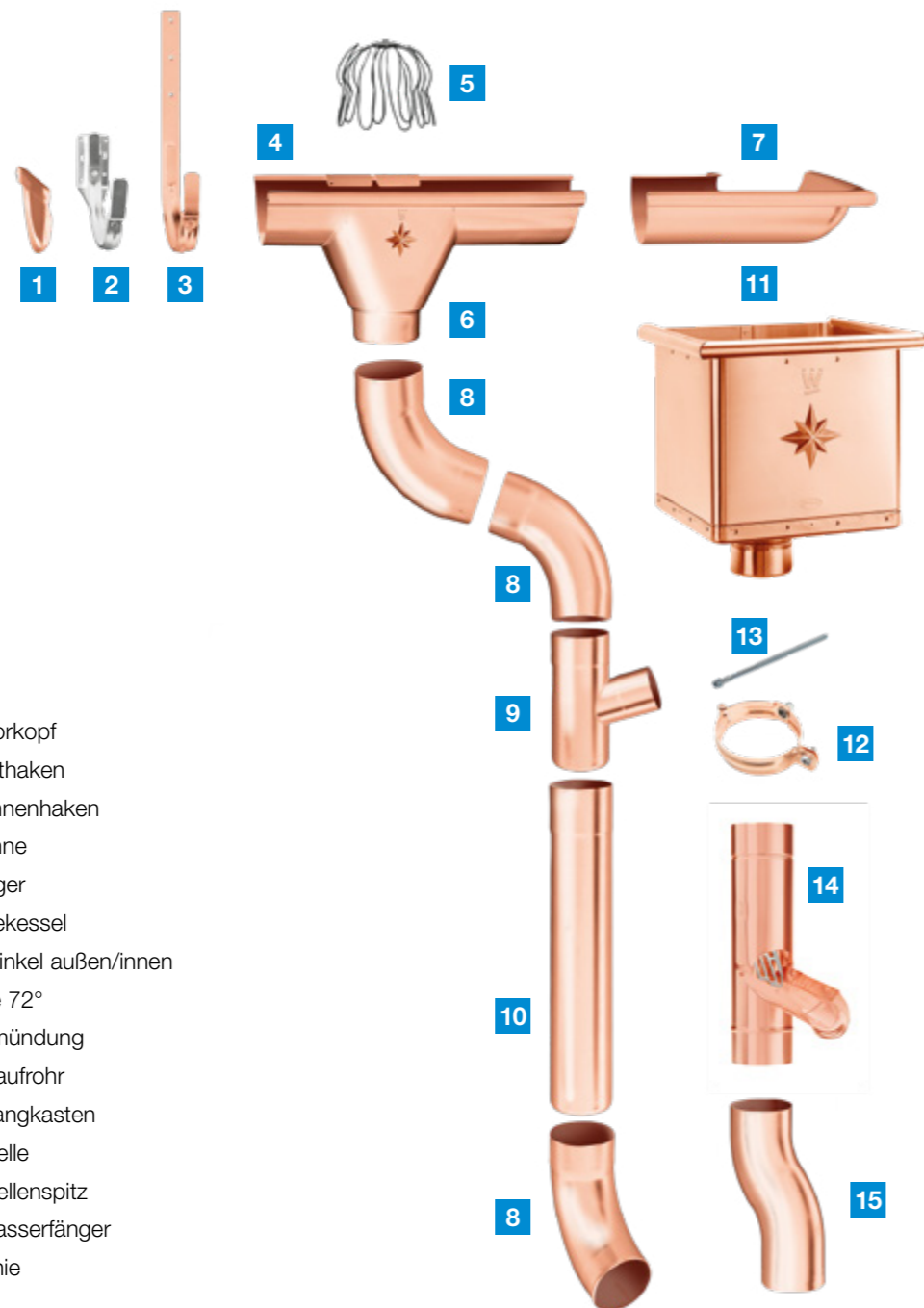

- 1 Rinnenvorkopf
- 2 Stirnbretthaken
- 3 Hängerinnenhaken
- 4 Hängerinne
- 5 Laubfänger
- 6 Einhängessel
- 7 Rinnenwinkel außen/innen
- 8 Rohrknie 72°
- 9 Rohreinmündung
- 10 Dachablaufrohr
- 11 Wasserfangkasten
- 12 Rohrschelle
- 13 Rohrschellenspitz
- 14 Regenwasserfänger
- 15 Sockelknie

Dachentwässerung Metalle

halbrund und vierkant

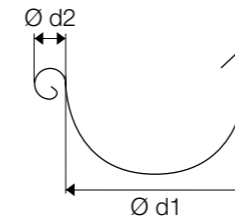

Hängerinnen nach EN 612
Abmessungen

Dimensionen	20	25	28	33	40	50
Ø d1 mm	80	105	127	153	192	250
Ø d2 mm	16	18	18	20	22	22

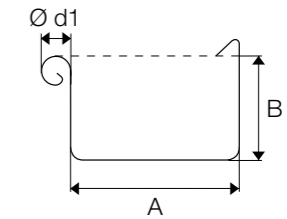

Vierkant-Hängerinnen nach EN 612
Abmessungen

Dimensionen	25	33	40	50
A mm	85	120	150	200
B mm	55	75	90	110
Ø ≠d1 mm	18	20	22	22

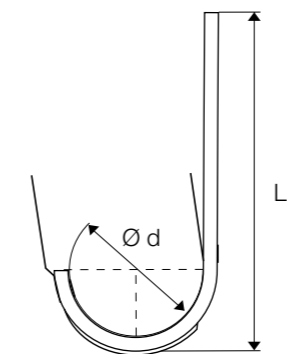

Hängerinnenhaken nach EN 612
Abmessungen

Dimensionen	20	25	28	33	40	50
Ø d mm	80	105	127	153	192	250
L1 mm ¹	290	260	295	345	400	325

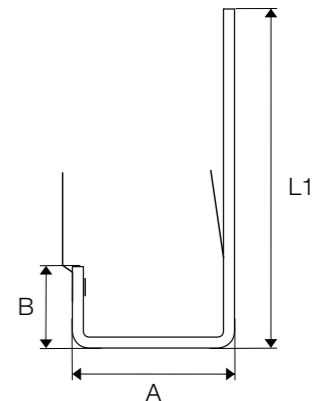

Vierkant-Hängerinnenhaken nach EN 612
Abmessungen

Dimensionen	25	33	40	50
A mm	87	123	153	202
B mm	38	55	68	88
L1 mm ¹	302	351	384	355

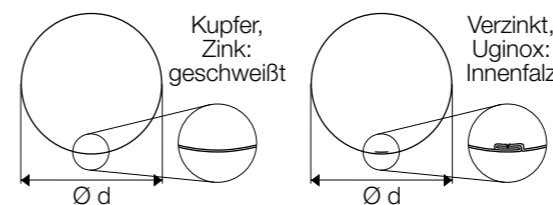

Dachablaufrohre nach EN 612
Abmessungen

Dimensionen	60	80	100	120	150
Ø d mm					

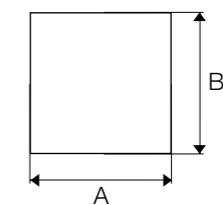

Vierkant-Dachablaufrohre nach EN 612
Abmessungen

Dimensionen	80/80	100/100	120/120	150/150
A/B □ mm				

Lieferbare Dimensionen je Material laut folgenden Produktseiten. ¹ unterschiedlich je Metall.



VERZINKT

BANDBLECHE, LÜFTUNGS- BÄNDER, TAFELBLECHE

Worahnik Bandbleche verzinkt Breiten 200 bis 800

Breite mm	200	250	333	400	500	670		800			
Stärke mm	0,55	0,55	0,55	0,55	0,55	0,55		0,55			
Preis EH	kg	kg	kg	kg	kg	kg		kg			
VZ Verzinkter Stahl	Tagespreis										
Länge ca. lfm	30	30	30	30	30	30	60	172	345	30	144
Gewicht ca. kg	26	33	43	52	65	87	174	500	1.000	104	500
Rollen-Innen-Ø mm	330	330	330	330	330	330	295	500	500	330	500



Worahnik Bandbleche verzinkt Breiten 1000 bis 1250

Breite mm	1000		1000		1000		1250		1250		
Stärke mm	0,55		0,75		1,0		0,55		1,0		
Preis EH	kg		kg		kg		kg		kg		
VZ Verzinkter Stahl	Tagespreis										
Länge ca. lfm	30	115	231	30	30	63	126	30	30		
Gewicht ca. kg	130	500	1.000	177	236	500	1.000	163	295		
Rollen-Innen-Ø mm	330	500	500	330	330	500	500	330	330		
Rolle	500 kg und 1.000 kg-Rollen werden mit teilweise Kartonkern geliefert. Diese werden weder mitverwogen noch gesondert verrechnet. Verpackung: Stahlband-/Kunststoffumreifung										



Band EN 10346-DX51D-Z275-N-A
Gewichtstabelle siehe Seite 466

Worahnik Lüftungsbänder verzinkt

Loch-Ø mm	5
Breite mm	1000
Länge m	20
Rollen-Innen-Ø mm	270
Preis EH	m ²
VZ Verzinkter Stahl	18,80
Rolle	1 Rolle 20 m ²



Worahnik Tafelbleche verzinkt

Kleinformat mm	1000x2000	1000x2000	1000x2000
Stärke mm	0,55	0,75	1,0
Preis EH	Tafel	Tafel	Tafel
VZ Verzinkter Stahl	Tagespreis	Tagespreis	Tagespreis
einzeln	1 Tafel	1 Tafel	1 Tafel

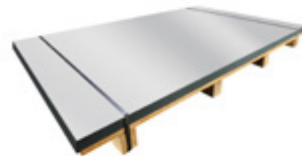

Verzinkte-Tafelbleche, DX51D+Z275-N-A, EN 10346
Gewichtstabelle siehe Seite 466



KUPFER

BANDBLECHE, LÜFTUNGS- BÄNDER, TAFELBLECHE

Worahnik Bandbleche Kupfer Breiten 200 bis 800

Breite mm	333	400	500	670		800			
Stärke mm	0,6	0,6	0,6	0,6		0,6			
Preis EH	kg	kg	kg	kg		kg			
CU Kupfer	Tagespreis								
Länge ca. lfm	30	30	30	30	139	278	30	116	233
Gewicht ca. kg	54	65	81	108	500	1.000	129	500	1.000
Rollen-Innen-Ø mm	330	330	330	330	500	500	330	500	500



Worahnik Bandbleche Kupfer Breite 1000

Breite mm	1000	
Stärke mm	0,6	
Preis EH	kg	
CU Kupfer	Tagespreis	
Länge ca. lfm	30	93
Gewicht ca. kg	161	500
Rollen-Innen-Ø mm	330	500
Rolle	500 kg und 1.000 kg-Rollen werden mit Kartonkern geliefert. Diese werden weder mitverwogen noch gesondert verrechnet. Verpackung: Kartonumwicklung und Stahlband-/Kunststoffumreifung	



Band EN 1172-Cu-DHP-R240, halbhart
Gewichtstabelle siehe Seite 466

Worahnik Lüftungsbänder Kupfer

Loch-Ø mm	5
Breite mm	1000
Länge m	20
Rollen-Innen-Ø mm	270
Preis EH	m ²
CU Kupfer	156,70
Rolle	1 Rolle 20 m ²



Worahnik Tafelbleche Kupfer

Kleinformat mm	1000x2000	1000x2000
Stärke mm	0,6	1,0
Preis EH	Tafel	Tafel
CU Kupfer	Tagespreis	Tagespreis
einzeln	1 Tafel	1 Tafel



SF-CU-Tafelbleche, Bedachungsqualität, halbhart, EN 1652
Gewichtstabelle siehe Seite 466



Haftes S. 368



Runotex, Blue Water S. 369



Ilmod-Dichtungsbänder S. 369



Worahnik Spezial-Rinnenkleber S. 388

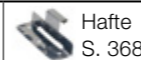

Haftes S. 368



Runotex, Blue Water S. 369



Ilmod-Dichtungsbänder S. 369



Worahnik Spezial-Rinnenkleber S. 388



ZINK WALZBLANK

BANDBLECHE, LÜFTUNGS- BÄNDER, TAFELBLECHE



Worahnik Bandbleche elZinc Alkimi walzblank Breite 333 bis 650

Breite mm	333	400	500	650																																						
Stärke mm	0,7	0,7	0,7	0,7																																						
Preis EH	kg	kg	kg	kg																																						
<table border="1"> <tr> <td>ZN elZinc natur</td> <td colspan="4">Tagespreis</td> </tr> <tr> <td>Länge ca. lfm</td> <td>30</td> <td>30</td> <td>30</td> <td>60</td> <td>198</td> <td>396</td> <td>30</td> <td>60</td> <td>152</td> <td>305</td> </tr> <tr> <td>Gewicht ca. kg</td> <td>51</td> <td>61</td> <td>76</td> <td>152</td> <td>500</td> <td>1.000</td> <td>99</td> <td>197</td> <td>500</td> <td>1.000</td> </tr> <tr> <td>Rollen-Innen-Ø mm</td> <td>330</td> <td>330</td> <td>330</td> <td>280</td> <td>500</td> <td>500</td> <td>330</td> <td>280</td> <td>500</td> <td>500</td> </tr> </table>					ZN elZinc natur	Tagespreis				Länge ca. lfm	30	30	30	60	198	396	30	60	152	305	Gewicht ca. kg	51	61	76	152	500	1.000	99	197	500	1.000	Rollen-Innen-Ø mm	330	330	330	280	500	500	330	280	500	500
ZN elZinc natur	Tagespreis																																									
Länge ca. lfm	30	30	30	60	198	396	30	60	152	305																																
Gewicht ca. kg	51	61	76	152	500	1.000	99	197	500	1.000																																
Rollen-Innen-Ø mm	330	330	330	280	500	500	330	280	500	500																																



Worahnik Bandbleche elZinc Alkimi walzblank Breite 800 bis 1000

Breite mm	800	1000																												
Stärke mm	0,7	0,7																												
Preis EH	kg	kg																												
<table border="1"> <tr> <td>ZN elZinc natur</td> <td colspan="6">Tagespreis</td> </tr> <tr> <td>Länge ca. lfm</td> <td>30</td> <td>124</td> <td>248</td> <td>25</td> <td>99</td> <td>198</td> </tr> <tr> <td>Gewicht ca. kg</td> <td>121</td> <td>500</td> <td>1.000</td> <td>126</td> <td>500</td> <td>1.000</td> </tr> <tr> <td>Rollen-Innen-Ø mm</td> <td>330</td> <td>500</td> <td>500</td> <td>330</td> <td>500</td> <td>500</td> </tr> </table>			ZN elZinc natur	Tagespreis						Länge ca. lfm	30	124	248	25	99	198	Gewicht ca. kg	121	500	1.000	126	500	1.000	Rollen-Innen-Ø mm	330	500	500	330	500	500
ZN elZinc natur	Tagespreis																													
Länge ca. lfm	30	124	248	25	99	198																								
Gewicht ca. kg	121	500	1.000	126	500	1.000																								
Rollen-Innen-Ø mm	330	500	500	330	500	500																								



Rolle 500 kg und 1.000 kg-Rollen werden teilweise mit Kartorkern geliefert. Diese werden weder mitverwogen noch gesondert verrechnet. Verpackung: Stahlband-/Kunststoffumreifung

Titanzink EN 988, halbhart
Gewichtstabelle siehe Seite 466

Worahnik Lüftungsbänder Zink

Loch-Ø mm	5		
Breite mm	1000		
Länge m	20		
Rollen-Innen-Ø mm	270		
Preis EH	m ²		
<table border="1"> <tr> <td>ZN Zink</td> <td>59,70</td> </tr> </table>		ZN Zink	59,70
ZN Zink	59,70		
<table border="1"> <tr> <td> Rolle</td> <td>1 Rolle 20 m²</td> </tr> </table>		Rolle	1 Rolle 20 m ²
Rolle	1 Rolle 20 m ²		



Worahnik Tafelbleche elZinc Alkimi walzblank

Kleinformat mm	1000x2000		
Stärke mm	0,7		
Preis EH	Tafel		
<table border="1"> <tr> <td>ZN elZinc natur</td> <td>Tagespreis</td> </tr> </table>		ZN elZinc natur	Tagespreis
ZN elZinc natur	Tagespreis		
<table border="1"> <tr> <td> einzeln</td> <td>1 Tafel</td> </tr> </table>		einzeln	1 Tafel
einzeln	1 Tafel		

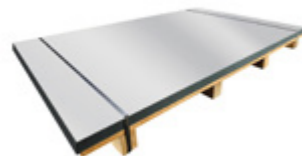

Zink-Tafelbleche, Titanzink EN 988, halbhart
Gewichtstabelle siehe Seite 466

Zubehörprodukte Hafte S. 368 Runotex, Blue Water S. 369 Ilmod-Dichtungsbänder S. 369 Worahnik Spezial-Rinnenkleber S. 388



ZINK VORBEWITTERT

BANDBLECHE, LÜFTUNGS- BÄNDER, TAFELBLECHE



Worahnik Bandbleche elZinc Alkimi vorbewittert

Breite mm	500	650	1000																														
Stärke mm	0,7	0,7	0,7																														
Preis EH	kg	kg	kg																														
<table border="1"> <tr> <td>ZN elZinc Slate</td> <td>Tagespreis</td> <td>Tagespreis</td> <td>Tagespreis</td> </tr> <tr> <td>ZN elZinc Graphite</td> <td>Tagespreis</td> <td>Tagespreis</td> <td>Tagespreis</td> </tr> <tr> <td>ZN elZinc Crystal</td> <td>Tagespreis</td> <td>Tagespreis</td> <td>Tagespreis</td> </tr> <tr> <td>ZN elZinc Oliva</td> <td>Tagespreis</td> <td>Tagespreis</td> <td>Tagespreis</td> </tr> <tr> <td>ZN elZinc Lava</td> <td>Tagespreis</td> <td>Tagespreis</td> <td>Tagespreis</td> </tr> </table>				ZN elZinc Slate	Tagespreis	Tagespreis	Tagespreis	ZN elZinc Graphite	Tagespreis	Tagespreis	Tagespreis	ZN elZinc Crystal	Tagespreis	Tagespreis	Tagespreis	ZN elZinc Oliva	Tagespreis	Tagespreis	Tagespreis	ZN elZinc Lava	Tagespreis	Tagespreis	Tagespreis										
ZN elZinc Slate	Tagespreis	Tagespreis	Tagespreis																														
ZN elZinc Graphite	Tagespreis	Tagespreis	Tagespreis																														
ZN elZinc Crystal	Tagespreis	Tagespreis	Tagespreis																														
ZN elZinc Oliva	Tagespreis	Tagespreis	Tagespreis																														
ZN elZinc Lava	Tagespreis	Tagespreis	Tagespreis																														
<table border="1"> <tr> <td>Länge ca. lfm</td> <td>30</td> <td>198</td> <td>396</td> <td>30</td> <td>152</td> <td>305</td> <td>30</td> <td>99</td> <td>198</td> </tr> <tr> <td>Gewicht ca. kg</td> <td>76</td> <td>500</td> <td>1.000</td> <td>99</td> <td>500</td> <td>1.000</td> <td>152</td> <td>500</td> <td>1.000</td> </tr> <tr> <td>Rollen-Innen-Ø mm</td> <td>330</td> <td>500</td> <td>500</td> <td>330</td> <td>500</td> <td>500</td> <td>330</td> <td>500</td> <td>500</td> </tr> </table>				Länge ca. lfm	30	198	396	30	152	305	30	99	198	Gewicht ca. kg	76	500	1.000	99	500	1.000	152	500	1.000	Rollen-Innen-Ø mm	330	500	500	330	500	500	330	500	500
Länge ca. lfm	30	198	396	30	152	305	30	99	198																								
Gewicht ca. kg	76	500	1.000	99	500	1.000	152	500	1.000																								
Rollen-Innen-Ø mm	330	500	500	330	500	500	330	500	500																								



Rolle 500 kg und 1.000 kg-Rollen werden mit Kartorkern geliefert. Diese werden weder mitverwogen noch gesondert verrechnet. Verpackung: Kartonumwicklung und Stahlband-/Kunststoffumreifung

Titanzink EN 988, halbhart
Projektbezogen ist auch das Dachentwässerungsprogramm inkl. Zubehör lieferbar.
Wir informieren Sie gerne über Mindestmengen und Lieferzeiten!
Gewichtstabelle siehe Seite 466

Worahnik Bandbleche elZinc Rainbow vorbewittert

Breite mm	500	650	1000																														
Stärke mm	0,7	0,7	0,7																														
Preis EH	kg	kg	kg																														
<table border="1"> <tr> <td>ZN Rot</td> <td>Tagespreis</td> <td>Tagespreis</td> <td>Tagespreis</td> </tr> <tr> <td>ZN Blau</td> <td>Tagespreis</td> <td>Tagespreis</td> <td>Tagespreis</td> </tr> <tr> <td>ZN Grün</td> <td>Tagespreis</td> <td>Tagespreis</td> <td>Tagespreis</td> </tr> <tr> <td>ZN Schwarz</td> <td>Tagespreis</td> <td>Tagespreis</td> <td>Tagespreis</td> </tr> <tr> <td>ZN Gold</td> <td>Tagespreis</td> <td>Tagespreis</td> <td>Tagespreis</td> </tr> <tr> <td>ZN Braun</td> <td>Tagespreis</td> <td>Tagespreis</td> <td>Tagespreis</td> </tr> </table>				ZN Rot	Tagespreis	Tagespreis	Tagespreis	ZN Blau	Tagespreis	Tagespreis	Tagespreis	ZN Grün	Tagespreis	Tagespreis	Tagespreis	ZN Schwarz	Tagespreis	Tagespreis	Tagespreis	ZN Gold	Tagespreis	Tagespreis	Tagespreis	ZN Braun	Tagespreis	Tagespreis	Tagespreis						
ZN Rot	Tagespreis	Tagespreis	Tagespreis																														
ZN Blau	Tagespreis	Tagespreis	Tagespreis																														
ZN Grün	Tagespreis	Tagespreis	Tagespreis																														
ZN Schwarz	Tagespreis	Tagespreis	Tagespreis																														
ZN Gold	Tagespreis	Tagespreis	Tagespreis																														
ZN Braun	Tagespreis	Tagespreis	Tagespreis																														
<table border="1"> <tr> <td>Länge ca. lfm</td> <td>30</td> <td>198</td> <td>396</td> <td>30</td> <td>152</td> <td>305</td> <td>30</td> <td>99</td> <td>198</td> </tr> <tr> <td>Gewicht ca. kg</td> <td>76</td> <td>500</td> <td>1.000</td> <td>99</td> <td>500</td> <td>1.000</td> <td>152</td> <td>500</td> <td>1.000</td> </tr> <tr> <td>Rollen-Innen-Ø mm</td> <td>330</td> <td>500</td> <td>500</td> <td>330</td> <td>500</td> <td>500</td> <td>330</td> <td>500</td> <td>500</td> </tr> </table>				Länge ca. lfm	30	198	396	30	152	305	30	99	198	Gewicht ca. kg	76	500	1.000	99	500	1.000	152	500	1.000	Rollen-Innen-Ø mm	330	500	500	330	500	500	330	500	500
Länge ca. lfm	30	198	396	30	152	305	30	99	198																								
Gewicht ca. kg	76	500	1.000	99	500	1.000	152	500	1.000																								
Rollen-Innen-Ø mm	330	500	500	330	500	500	330	500	500																								
<p> Rolle 500 kg und 1.000 kg-Rollen werden mit Kartorkern geliefert. Diese werden weder mitverwogen noch gesondert verrechnet. Verpackung: Kartonumwicklung und Stahlband-/Kunststoffumreifung</p>																																	



Titanzink EN 988, halbhart
Projektbezogen ist auch das Dachentwässerungsprogramm inkl. Zubehör lieferbar.
Wir informieren Sie gerne über Mindestmengen und Lieferzeiten!
Gewichtstabelle siehe Seite 466

Zubehörprodukte Hafte S. 368 Runotex, Blue Water S. 369 Ilmod-Dichtungsbänder S. 369 Worahnik Spezial-Rinnenkleber S. 388



UGINOX PATINA K 41

BANDBLECHE UND TAFELBLECHE



Worahnik Bandbleche Uginox Patina K 41

Breite mm	670		1000			
Stärke mm	0,5		0,5			
Preis EH	kg		kg			
UX Uginox Pat. K 41	Tagespreis		Tagespreis			
Länge ca. lfm	30	188	377	30	129	259
Gewicht ca. kg	78	500	1.000	116	500	1.000
Rollen-Innen-Ø mm	335	500	500	335	500	500
Rolle	500 kg und 1.000 kg-Rollen werden mit Kartorkern geliefert. Diese werden weder mitverwogen noch gesondert verrechnet. Verpackung: Kartonumwicklung und Stahlband-/Kunststoffumreifung					

Rostfreier Edelstahl verzinkt, Werkstoffnummer 1.4509 nach EN 10088-4
Gewichtstabelle siehe Seite 466

Worahnik Lüftungsbänder Uginox Patina K 41

Loch-Ø mm	5
Breite mm	1000
Länge m	20
Rollen-Innen-Ø mm	270
Preis EH	m ²
UX Uginox Pat. K 41	77,90
Rolle	1 Rolle 20 m ²



EDELSTAHL

BANDBLECHE UND LÜFTUNGSBÄNDER



Worahnik Bandbleche Edelstahl

Breite mm	1000	
Stärke mm	0,5	
Preis EH	kg	
ES Edelstahl	Tagespreis NEU	
Länge ca. lfm	30	126
Gewicht ca. kg	119	500
Rollen-Innen-Ø mm	335	500
Rolle	Verpackung: Kartonumwicklung und Stahlband-/Kunststoffumreifung	

Rostfreier Edelstahl 1.4301, Oberfläche 2D nach EN 10088-2
Gewichtstabelle siehe Seite 466

Worahnik Lüftungsbänder Edelstahl

Loch-Ø mm	5
Breite mm	1000
Länge m	20
Rollen-Innen-Ø mm	270
Preis EH	m ²
ES Edelstahl	72,50
Rolle	1 Rolle 20 m ²



UGINOX TOP 304

BANDBLECHE



Worahnik Bandbleche Uginox Top 304

Breite mm	1000		
Stärke mm	0,5		
Preis EH	kg		
UT Uginox Top 304	Tagespreis		
Länge ca. lfm	30	126	253
Gewicht ca. kg	119	500	1.000
Rollen-Innen-Ø mm	335	500	500
Rolle	500 kg und 1.000 kg-Rollen werden mit Kartorkern geliefert. Diese werden weder mitverwogen noch gesondert verrechnet. Verpackung: Kartonumwicklung und Stahlband-/Kunststoffumreifung		

Rostfreier Edelstahl walzmattiert, Werkstoffnummer 1.4301 nach EN 10088-4
Gewichtstabelle siehe Seite 466

Zubehörprodukte

- Hefte S. 368
- Runotex, Blue Water S. 369
- Ilmod-Dichtungsbänder S. 369
- Worahnik Spezial-Rinnenkleber S. 388

Zubehörprodukte

- Hefte S. 368
- Runotex, Blue Water S. 369
- Ilmod-Dichtungsbänder S. 369
- Worahnik Spezial-Rinnenkleber S. 388



VERZINKT / KUPFER / ZINK / UGINOX DACHENTWÄSSERUNG RUND

Worahnik Hängerinnen

Dimension 20 bis 28

Dimension Länge m	20 3	20 4	25 2	25 4	25 6	28 2	28 4	28 6
Preis EH	lfm	lfm	lfm	lfm	lfm	lfm	lfm	lfm
VZ Verzinkter Stahl	-	10,60	6,30	5,50	5,50	7,20	6,20	6,20
CU Kupfer	55,80	-	-	39,80	39,80	-	42,80	44,10
ZN Zink	23,80	-	-	18,50	18,50	-	19,30	19,30
UX Uginox Pat. K 41	-	-	-	-	18,60	-	-	20,30
Bund	5 Stk. 15 lfm	5 Stk. 20 lfm	5 Stk. 10 lfm	5 Stk. 20 lfm	5 Stk. 30 lfm	5 Stk. 10 lfm	5 Stk. 20 lfm	5 Stk. 30 lfm

Worahnik Hängerinnen

Dimension 33 bis 50

Dimension Länge m	33 2	33 4	33 5	33 6	40 4	40 6	50 4	50 6
Preis EH	lfm	lfm	lfm	lfm	lfm	lfm	lfm	lfm
VZ Verzinkter Stahl	7,40	6,10	6,50	6,10	8,20	8,20	22,90	22,90
CU Kupfer	-	50,70	-	50,70	-	64,40	121,20	-
ZN Zink	-	19,20	-	19,20	25,30	25,30	-	-
UX Uginox Pat. K 41	-	-	-	20,80	-	27,90	-	-
Bund	5 Stk. 10 lfm	5 Stk. 20 lfm	5 Stk. 25 lfm	5 Stk. 30 lfm	5 Stk. 20 lfm	5 Stk. 30 lfm	5 Stk. 20 lfm	5 Stk. 30 lfm

Verpackung: lose

Zubehörprodukte



Blindnieten
S. 370



Worahnik Spezial-
Rinnenkleber S. 388



VERZINKT / KUPFER / ZINK / UGINOX DACHENTWÄSSERUNG RUND

Worahnik Rinnen-Dehnungselemente einseitig vulkanisiert, blechüberdeckt

Dimension Breite cm	25 26	28 26	33 26	40 26	50 26
Preis EH	Stk.	Stk.	Stk.	Stk.	Stk.
VZ Verzinkter Stahl	24,10	26,30	29,00	34,10	48,60
CU Kupfer	34,60	35,50	40,60	53,40	-
ZN Zink	24,80	26,90	31,30	38,30	-
UX Uginox Pat. K 41	27,50	31,10	35,20	40,30	-
UT Uginox Top 304	28,50	32,20	36,40	41,70	-
einzeln	1 Stk.	1 Stk.	1 Stk.	1 Stk.	1 Stk.

Worahnik Rinnenverbinder

Dimension	25	28	33	40
Preis EH	Stk.	Stk.	Stk.	Stk.
VZ Verzinkter Stahl	5,10	5,10	5,40	-
CU Kupfer	26,70	27,00	29,00	-
ZN Zink	14,90	15,80	17,70	23,50
Karton	5 Stk.	5 Stk.	5 Stk.	5 Stk.

Zubehörprodukte



Blindnieten
S. 370



Worahnik Spezial-
Rinnenkleber S. 388



VERZINKT / KUPFER / ZINK / UGINOX DACHENTWÄSSERUNG RUND

Worahnik Hängerinnenhaken

Material 20/6

Dimension Material	20+5 20/6	25 20/6	25+5 20/6	25+10 20/6	28 20/6	28+5 20/6
Preis EH	Stk.	Stk.	Stk.	Stk.	Stk.	Stk.
VZ Verzinkter Stahl	4,40	3,30	3,70	4,10	3,60	4,00
Bund	10 Stk.	10 Stk.	10 Stk.	10 Stk.	10 Stk.	10 Stk.



Worahnik Hängerinnenhaken

Material 20/6

Dimension Material	28+10 20/6	33 20/6	33+5 20/6	33+10 20/6	33+20 20/6	33+40 20/6
Preis EH	Stk.	Stk.	Stk.	Stk.	Stk.	Stk.
VZ Verzinkter Stahl	4,40	3,30	3,60	4,00	5,90	9,00
Bund	10 Stk.	10 Stk.	10 Stk.	10 Stk.	10 Stk.	10 Stk.



Worahnik Hängerinnenhaken

Material 25/6

Dimension Material	33 25/6	33+5 25/6	33+10 25/6	40 25/6	40+5 25/6	40+10 25/6
Preis EH	Stk.	Stk.	Stk.	Stk.	Stk.	Stk.
VZ Verzinkter Stahl	4,40	4,90	5,50	5,30	6,10	7,20
Bund	10 Stk.	10 Stk.	10 Stk.	10 Stk.	10 Stk.	10 Stk.



Worahnik Hängerinnenhaken

Material 25/8

Dimension Material	33 25/8	40 25/8	40+5 25/8	40+20 25/8	50+5 25/8
Preis EH	Stk.	Stk.	Stk.	Stk.	Stk.
VZ Verzinkter Stahl	6,70	7,70	-	10,30	10,10
Bund	10 Stk.	10 Stk.	10 Stk.	10 Stk.	10 Stk.



Worahnik Hängerinnenhaken G und GD

Dimension	G im Gefälle gebogen	GD gebogen und gedreht
Aufpreis EH	Stk.	Stk.
VZ Verzinkter Stahl	3,90	4,10
Bund	10 Stk.	10 Stk.



Lieferbar in ausgewählten Hauptabmessungen

Zubehörprodukte

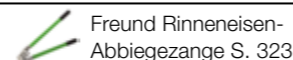
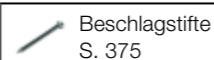

VERZINKT / KUPFER / ZINK / UGINOX DACHENTWÄSSERUNG RUND

Worahnik Hängerinnenhaken mit Sicke

Dimension Material	20+5 25/4	25+5 25/4	25+5 25/5	28+5 30/5	33+5 30/5	40+5 30/6
Preis EH	Stk.	Stk.	Stk.	Stk.	Stk.	Stk.
VZ Verzinkter Stahl	-	-	2,40	3,20	3,40	4,90
CU Kupfer	20,00	21,30	-	29,20	29,20	-
Bund	10 Stk.	10 Stk.	10 Stk.	10 Stk.	10 Stk.	10 Stk.



Worahnik Hängerinnenhaken ummantelt

Dimension 25 bis 33

Dimension Breite cm	25 25/6	25+5 25/5	25+5 25/6	28+5 25/6
Preis EH	Stk.	Stk.	Stk.	Stk.
CU Kupfer	9,10	-	9,60	10,50
ZN Zink	-	-	6,60	7,20
UX Uginox Pat. K 41	-	11,30	-	11,60
Bund	10 Stk.	10 Stk.	10 Stk.	10 Stk.



Worahnik Hängerinnenhaken ummantelt

Dimension 33 bis 50

Dimension Breite cm	33+5 25/6	33+5 25/8	33+10 25/6	40+5 25/6	40+5 25/8	50+5 30/8
Preis EH	Stk.	Stk.	Stk.	Stk.	Stk.	Stk.
CU Kupfer	9,80	16,70	13,70	14,50	-	21,20
ZN Zink	9,00	-	-	12,50	12,90	-
UX Uginox Pat. K 41	12,20	-	-	-	17,90	-
Bund	10 Stk.	10 Stk.	10 Stk.	10 Stk.	10 Stk.	10 Stk.



Worahnik Hochkanthaken

Dimension Breite cm	25 25/5	28 25/5	33 25/5	33+10 25/5	40 25/5
Preis EH	Stk.	Stk.	Stk.	Stk.	Stk.
VZ Verzinkter Stahl	12,40	11,60	11,60	17,30	18,60
CU Kupfer	38,40	39,80	42,70	-	-
Karton	25 Stk.	25 Stk.	25 Stk.	25 Stk.	25 Stk.



Zubehörprodukte

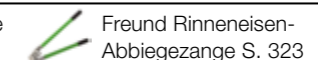
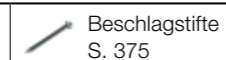



VERZINKT / KUPFER / ZINK / UGINOX DACHENTWÄSSERUNG RUND

Worahnik Stirnbretthaken

Dimension	20	25	28	33	40
Material	20/6	25/5	25/5	25/5	30/5
Preis EH	Stk.	Stk.	Stk.	Stk.	Stk.
VZ Verzinkter Stahl	4,40	4,60	4,90	5,80	7,90
Karton	25 Stk.	25 Stk.	25 Stk.	25 Stk.	20 Stk.



Worahnik Haken für Trapezblech und Wellblech

Dimension	20	33	40
Preis EH	Stk.	Stk.	Stk.
VZ Verzinkter Stahl	13,90	13,80	19,50
einzel	1 Stk.	1 Stk.	1 Stk.



NEU

Worahnik Rinnenwinkel außen

Dimension	20	25	28	33	40
Preis EH	Stk.	Stk.	Stk.	Stk.	Stk.
VZ Verzinkter Stahl	23,90	18,90	19,00	19,40	37,40
CU Kupfer	46,60	43,90	48,90	52,40	92,70
ZN Zink	39,80	34,00	37,10	37,90	73,50
UX Uginox Pat. K 41	-	58,40	57,60	56,80	92,60
Karton	5 Stk.	5 Stk.	5 Stk.	5 Stk.	5 Stk.

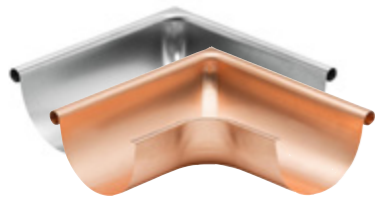

Worahnik Rinnenwinkel innen

Dimension	20	25	28	33	40
Preis EH	Stk.	Stk.	Stk.	Stk.	Stk.
VZ Verzinkter Stahl	23,90	18,90	19,00	19,40	37,40
CU Kupfer	46,60	43,90	48,90	52,40	92,70
ZN Zink	39,80	34,00	37,10	37,90	73,50
UX Uginox Pat. K 41	-	58,40	57,60	56,80	92,60
Karton	5 Stk.	5 Stk.	5 Stk.	5 Stk.	5 Stk.

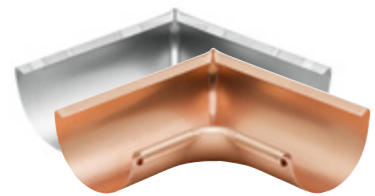

VERZINKT / KUPFER / ZINK / UGINOX DACHENTWÄSSERUNG RUND

Worahnik Rinnenvorköpfe

Dimension	20	25	28	33	40
Preis EH	Stk.	Stk.	Stk.	Stk.	Stk.
VZ Verzinkter Stahl	1,90	1,40	1,50	1,40	2,40
CU Kupfer	4,30	3,50	4,10	5,00	10,40
ZN Zink	3,20	2,40	2,60	3,20	5,50
UX Uginox Pat. K 41	-	3,80	4,10	4,40	9,20
Karton	50 Stk.	50 Stk.	50 Stk.	50 Stk.	25 Stk.



Worahnik Rinnenvorköpfe links und rechts

Dimension	50 links	50 rechts
Preis EH	Stk.	Stk.
CU Kupfer	20,00	20,00
ZN Zink	10,50	10,50
einzel	1 Stk.	1 Stk.



Worahnik Rinnenvorköpfe mit Gummidichtung

Dimension	25	28	33
Preis EH	Stk.	Stk.	Stk.
ZN Zink	5,00	6,00	7,50
einzel	1 Stk.	1 Stk.	1 Stk.



NEU

Zubehörprodukte

- Beschlagstifte S. 375
- Blindnieten S. 370
- Worahnik Spezial-Rinnenkleber S. 388

Zubehörprodukte

- Blindnieten S. 370
- Worahnik Spezial-Rinnenkleber S. 388



VERZINKT / KUPFER / ZINK / UGINOX DACHENTWÄSSERUNG RUND



Worahnik Einhängekessel

Dimension 20/60 bis 33/100

Dimension	20/60	25/80	28/80	28/100	33/80	33/100
Preis EH	Stk.	Stk.	Stk.	Stk.	Stk.	Stk.
VZ Verzinkter Stahl	17,60	10,60	11,60	13,60	18,50	11,30
CU Kupfer	33,70	28,90	30,30	40,40	40,60	30,90
ZN Zink	25,80	16,40	20,00	26,00	32,20	15,90
UX Uginox Pat. K 41	-	24,10	24,10	33,20	-	25,20
Karton	20 Stk.	20 Stk.	20 Stk.	20 Stk.	20 Stk.	20 Stk.

Worahnik Einhängekessel

Dimension 33/120 bis 50/150

Dimension	33/120	40/100	40/120	40/150	50/150
Preis EH	Stk.	Stk.	Stk.	Stk.	Stk.
VZ Verzinkter Stahl	15,20	38,60	19,20	36,40	87,40
CU Kupfer	52,00	81,60	72,40	114,60	186,70
ZN Zink	29,20	49,30	43,70	78,10	110,20
UX Uginox Pat. K 41	39,70	-	48,10	-	-
Karton	15 Stk.	15 Stk.	15 Stk.	15 Stk.	5 Stk.



VERZINKT / KUPFER / ZINK / UGINOX DACHENTWÄSSERUNG RUND



Worahnik Schrägstutzen

Dimension	25-28/80	28-33/100	33-40/120
Preis EH	Stk.	Stk.	Stk.
VZ Verzinkter Stahl	36,90	38,90	62,50
CU Kupfer	73,20	87,00	112,10
ZN Zink	43,80	45,80	63,40
UX Uginox Pat. K 41	51,40	55,70	56,80
einzeln	1 Stk.	1 Stk.	1 Stk.

VERZINKT
KUPFER, ZINK
UGINOX

Zubehörprodukte

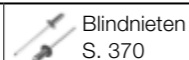

Blindnieten
S. 370



Worahnik Spezial-
Rinnenkleber S. 388

Zubehörprodukte



Blindnieten
S. 370



Worahnik Spezial-
Rinnenkleber S. 388



VERZINKT / KUPFER / ZINK / UGINOX SAUMRINNEN

Worahnik Saumrinnen Außenwulst und Umbug

Dimension Länge m	65 4	65 6	80 4
Preis EH	lfm	lfm	lfm
VZ Verzinkter Stahl	17,10	17,10	21,80
CU Kupfer	157,90	-	191,40
ZN Zink	67,20	-	-
einzeln	1 Stk. 4 lfm	1 Stk. 6 lfm	1 Stk. 4 lfm

Verpackung: teilweise im Folienschlauch

Worahnik Saumrinnen-Dehnungselemente einseitig vulkanisiert, blechüberdeckt

Dimension Breite cm	65 26	80 26
Preis EH	Stk.	Stk.
VZ Verzinkter Stahl	75,00	90,80
CU Kupfer	100,80	122,60
ZN Zink	76,90	93,20
einzeln	1 Stk.	1 Stk.



VERZINKT / KUPFER / ZINK / UGINOX SAUMRINNEN

Worahnik Saumrinnenhaken mit Schneestütze

Dimension Material	4 20/6
Preis EH	Stk.
VZ Verzinkter Stahl	9,80
CU Kupfer	46,90
Karton	25 Stk.

Worahnik Saumrinnenhaken mit Schneestütze ummantelt

Dimension Material	4 25/6
Preis EH	Stk.
CU Kupfer	44,20
ZN Zink	42,10
Karton	20 Stk.



Zubehörprodukte



Blindnieten
S. 370



Worahnik Spezial-
Rinnenkleber S. 388

Zubehörprodukte



Beschlagstifte
S. 375



VERZINKT / KUPFER / ZINK / UGINOX DACHENTWÄSSERUNG RUND

Worahnik Dachablaufrohre

Dimension 60 bis 80

Dimension Länge m	60 2	60 3	80 2	80 3	80 4
Preis EH	lfm	lfm	lfm	lfm	lfm
VZ Verzinkter Stahl	11,40	11,40	7,40	6,10	6,10
CU Kupfer	43,50	-	-	40,70	40,70
ZN Zink	-	23,90	-	18,50	18,50
UX Uginox Pat. K 41	-	-	-	19,70	19,70
einzeln	1 Stk. 2 lfm	1 Stk. 3 lfm	1 Stk. 2 lfm	1 Stk. 3 lfm	1 Stk. 4 lfm

Ausführung: VZ und UX mit Innenfalz, CU und ZN geschweißt, Verpackung: lose

Worahnik Dachablaufrohre

Dimension 100

Dimension Länge m	100 2	100 3	100 4	100 6
Preis EH	lfm	lfm	lfm	lfm
VZ Verzinkter Stahl	7,90	6,50	6,50	7,00
CU Kupfer	-	49,10	49,10	59,50
ZN Zink	-	21,00	21,00	22,40
UX Uginox Pat. K 41	-	20,90	20,90	-
einzeln	1 Stk. 2 lfm	1 Stk. 3 lfm	1 Stk. 4 lfm	1 Stk. 6 lfm

Ausführung: VZ und UX mit Innenfalz, CU und ZN geschweißt, Verpackung: lose

Worahnik Dachablaufrohre

Dimension 120 bis 150

Dimension Länge m	120 3	120 4	120 6	150 3	150 4
Preis EH	lfm	lfm	lfm	lfm	lfm
VZ Verzinkter Stahl	8,40	8,40	8,80	15,60	15,60
CU Kupfer	64,50	64,50	-	-	128,30
ZN Zink	29,90	29,90	-	55,50	55,50
UX Uginox Pat. K 41	26,90	26,90	-	57,40	57,40
einzeln	1 Stk. 3 lfm	1 Stk. 4 lfm	1 Stk. 6 lfm	1 Stk. 3 lfm	1 Stk. 4 lfm

Ausführung Dimension 150: alle Materialien mit Außenfalz, ohne Muffe, Verpackung: lose



VERZINKT / KUPFER / ZINK / UGINOX DACHENTWÄSSERUNG RUND

Worahnik Dachablaufrohr-Verbinder

Dimension	80	100	120
Preis EH	Stk.	Stk.	Stk.
VZ Verzinkter Stahl	5,10	5,50	6,70
CU Kupfer	15,00	16,20	21,80
ZN Zink	8,00	9,40	11,90
einzeln	1 Stk.	1 Stk.	1 Stk.

Worahnik Reduzierungen

80/60	100/80	120/100	150/100	150/120
Stk.	Stk.	Stk.	Stk.	Stk.
-	-	-	-	-
-	-	-	-	-
27,30	28,30	34,70	62,60	66,80
1 Stk.	1 Stk.	1 Stk.	1 Stk.	1 Stk.

Worahnik Ablauf-Provisorium Folienschlauch transparent

Dimension mm	190x0,05
Länge Rolle lfm	100
Preis EH	lfm
KS Kunststoff	74,50
einzeln	1 Rll. 100 lfm

Verwendbar für Dachablaufrohre bis Dimension 120

Worahnik Ablaufketten Stahl verzinkt, polyesterbeschichtet

Dimension mm	40x23x5	50x30x5
Länge m	5	5
Preis EH	lfm	lfm
VZ Verzinkter Stahl	16,50	-
CU Kupfer	-	62,50
einzeln	1 Stk. 5 lfm	1 Stk. 5 lfm

Worahnik Laubfänger

Dimension	80	100	120	150
Preis EH	Stk.	Stk.	Stk.	Stk.
VZ Verzinkter Stahl	4,40	4,50	6,30	9,50
CU Kupfer	13,10	13,50	14,50	20,40
ES Edelstahl	9,60	9,80	11,10	-
einzeln	1 Stk.	1 Stk.	1 Stk.	1 Stk.



Zubehörprodukte



Zubehörprodukte





VERZINKT / KUPFER / ZINK / UGINOX DACHENTWÄSSERUNG RUND

Worahnik Wasserfangkästen Ablauf exzentrisch



Dimension	80	100	120	150
Preis EH	Stk.	Stk.	Stk.	Stk.
VZ Verzinkter Stahl	111,60	108,90	113,70	173,40
CU Kupfer	337,60	329,30	360,40	408,10
ZN Zink	174,70	169,60	187,30	241,00
UX Uginox Pat. K 41	201,20	205,20	203,60	-
Karton	2 Stk.	2 Stk.	2 Stk.	1 Stk.

Dimension: Breite 27,8 cm, Tiefe 25,8 cm, Höhe 28,3 cm. Angaben inkl. Wulst

Worahnik Wasserfangkästen mit Überlauf Ablauf exzentrisch



Dimension	80	100	120
Preis EH	Stk.	Stk.	Stk.
VZ Verzinkter Stahl	146,90	146,90	155,30
CU Kupfer	441,00	441,00	445,50
ZN Zink	194,30	192,90	205,30
Karton	2 Stk.	2 Stk.	2 Stk.

Dimension: Breite 27,8 cm, Tiefe 25,8 cm, Höhe 28,3 cm. Angaben inkl. Wulst

Worahnik Wasserfangkästen halbrund Ablauf exzentrisch



NEU

Dimension	80	100
Preis EH	Stk.	Stk.
ZN Zink	261,50	261,50
einzeln	1 Stk.	1 Stk.

Dimension: Breite 18,0 cm, Tiefe 16,0 cm, Höhe 18,5 cm



VERZINKT / KUPFER / ZINK / UGINOX DACHENTWÄSSERUNG RUND

Worahnik Rohreinmündungen 72°

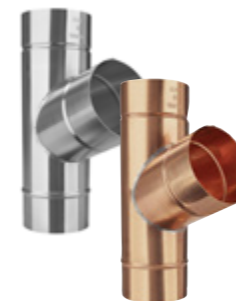

Dimension Rohr Dim. Einmündung	80 80	100 80	100 100	120 100	120 120
Preis EH	Stk.	Stk.	Stk.	Stk.	Stk.
VZ Verzinkter Stahl	34,80	34,60	34,60	42,30	42,50
CU Kupfer	63,00	64,00	65,10	102,30	104,40
ZN Zink	31,10	31,60	32,60	55,50	56,50
UX Uginox Pat. K 41	-	92,30	94,30	-	-
einzeln	1 Stk.	1 Stk.	1 Stk.	1 Stk.	1 Stk.

VERZINKT
KUPFER, ZINK
UGINOX



VERZINKT / KUPFER / ZINK / UGINOX DACHENTWÄSSERUNG RUND

Worahnik Rohrknie 72°

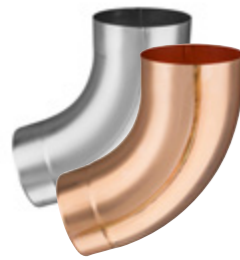

Dimension	60	80	100	120	150
Preis EH	Stk.	Stk.	Stk.	Stk.	Stk.
VZ Verzinkter Stahl	10,20	8,40	8,40	13,50	33,70
CU Kupfer	20,20	19,70	23,30	46,90	140,20
ZN Zink	15,70	11,40	12,90	24,10	79,70
UX Uginox Pat. K 41	23,60	18,50	18,60	26,80	62,90
Karton	25 Stk.	25 Stk.	25 Stk.	15 Stk.	5 Stk.

Worahnik Rohrknie 85°

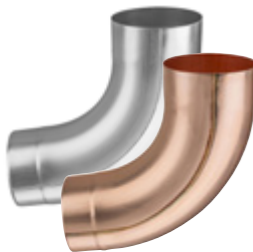

Dimension	80	100	120
Preis EH	Stk.	Stk.	Stk.
VZ Verzinkter Stahl	17,10	17,80	26,10
CU Kupfer	35,20	42,20	78,40
ZN Zink	25,50	25,30	47,40
UX Uginox Pat. K 41	32,50	37,00	-
Karton	25 Stk.	25 Stk.	15 Stk.

Worahnik Stumpfbögen 40°

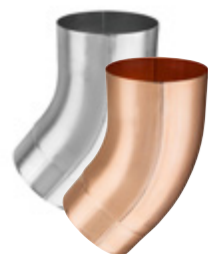

Dimension	80	100	120
Preis EH	Stk.	Stk.	Stk.
VZ Verzinkter Stahl	9,70	9,80	16,80
CU Kupfer	23,20	25,80	57,90
ZN Zink	15,90	17,20	32,50
UX Uginox Pat. K 41	24,80	26,90	38,50
Karton	25 Stk.	25 Stk.	15 Stk.

Worahnik Sockelknie



Dimension	80	100	120
Preis EH	Stk.	Stk.	Stk.
VZ Verzinkter Stahl	11,40	12,10	16,20
CU Kupfer	35,90	33,90	46,60
ZN Zink	23,40	26,70	47,80
UX Uginox Pat. K 41	33,40	34,10	41,20
Karton	20 Stk.	20 Stk.	15 Stk.

Ausladung: 60 mm bei allen Dimensionen



VERZINKT / KUPFER / ZINK / UGINOX DACHENTWÄSSERUNG RUND

Worahnik Regenwasserfänger mit Laubfänger



Dimension	80	100	120
Preis EH	Stk.	Stk.	Stk.
VZ Verzinkter Stahl	30,40	31,30	51,10
CU Kupfer	49,30	68,50	98,80
ZN Zink	46,40	50,10	73,90
UX Uginox Pat. K 41	69,60	76,20	82,70
Karton	8 Stk.	5 Stk.	3 Stk.

Ausführung Uginox ohne Laubfänger

Worahnik Regenrohrklappen mit Schwimmerkugel



Dimension	80	100	120
Preis EH	Stk.	Stk.	Stk.
VZ Verzinkter Stahl	312,20	312,20	397,20
CU Kupfer	245,90	256,20	370,10
ZN Zink	172,00	182,30	288,00
Karton	1 Stk.	1 Stk.	1 Stk.

Worahnik Edelstahl Ersatzkugel mit Schnur für Regenrohrklappe

Dimension	80/100/120
Preis EH	Stk.
ES Edelstahl	29,00
einzeln	1 Stk.

Zubehörprodukte



Blindnieten
S. 370



Worahnik Spezial-
Rinnenkleber S. 388



VERZINKT / KUPFER / ZINK / UGINOX DACHENTWÄSSERUNG RUND

Worahnik Rohrschellen mit Ansatzgewinde M10



Dimension Ansatzgewinde	60 M10	80 M10	100 M10	120 M10	150 M10
Preis EH	Stk.	Stk.	Stk.	Stk.	Stk.
VZ Verzinkter Stahl	3,10	3,00	3,10	3,60	6,00
CU Kupfer	9,80	9,80	9,90	11,60	18,10
ZN Zink	9,00	6,70	6,70	8,30	12,60
ES Edelstahl	-	9,00	9,40	10,80	-
Karton	25 Stk.	25 Stk.	25 Stk.	25 Stk.	20 Stk.

Verwendung in Kombination mit den nachfolgend dargestellten Rohrschellenspitzen

Worahnik Rohrschellenspitze mit selbstfurchendem Gewinde Stahl verzinkt



Länge mm Ansatzgewinde	80 M10	140 M10	200 M10	250 M10	300 M10
Preis EH	Stk.	Stk.	Stk.	Stk.	Stk.
VZ Verzinkter Stahl	2,40	3,10	4,00	4,40	5,10
Karton	100 Stk.	100 Stk.	100 Stk.	100 Stk.	100 Stk.

Verwendung in Ziegel, Beton, Holz und Metallfassaden ohne zusätzliche Dübel. Geeignet für alle Rohrschellen-Materialien. Leichte Montage durch Innen-Torx Tx 25 und Ansatzgewinde M10 für Montage der Worahnik Rohrschellen mit Ansatzgewinde M10.

Worahnik Langschaftdübel Kunststoff



Länge mm für Rohrschellenstift mm	120 140	180 200	240 250	280 300
Preis EH	Stk.	Stk.	Stk.	Stk.
KS Kunststoff	1,05	1,20	1,38	1,47
Karton	100 Stk.	100 Stk.	100 Stk.	100 Stk.

Verwendung in Kombination mit Rohrschellenspitzen mit selbstfurchenden Gewinden bei Wärmeschutzfassaden. 10 mm Bohrloch, der Kunststoffdübel sorgt für thermische Trennung sowie gleichmäßige Lastverteilung und garantiert somit perfekten Halt.

Worahnik Sicherheits-Abdeckkappen Kunststoff



Dimension	Einheitsgröße
Preis EH	Stk.
B Braun	0,65
HG Hellgrau	0,65
Beutel	25 Stk.



VERZINKT / KUPFER / ZINK / UGINOX DACHENTWÄSSERUNG RUND

Worahnik Rohrschellenspitze mit Holzschraubgewinde Stahl verzinkt



Länge mm Gewinde	80 M10	140 M10	180 M10
Preis EH	Stk.	Stk.	Stk.
VZ Verzinkter Stahl	1,10	1,30	1,70
Karton	100 Stk.	100 Stk.	50 Stk.

Verwendung in Holz mit den Worahnik Rohrschellen mit Ansatzgewinde M10.

Worahnik Gewindebolzen M10 Stahl verzinkt



Länge mm Gewinde	60 M10	100 M10	150 M10
Preis EH	Stk.	Stk.	Stk.
VZ Verzinkter Stahl	0,80	1,00	1,50
Karton	100 Stk.	100 Stk.	50 Stk.

Verwendung in Kombination mit den Worahnik Rohrschellen mit Ansatzgewinde M10 und den Worahnik Grundplatten M10.

Worahnik Grundplatten M10 Stahl verzinkt



LxB mm Ansatzgewinde	80x30 M10
Preis EH	Stk.
VZ Verzinkter Stahl	5,30
Karton	25 Stk.

Verwendung in Kombination mit den Worahnik Rohrschellen mit Ansatzgewinde M10 und den Worahnik Gewindebolzen M10.



VERZINKT / KUPFER / ZINK / UGINOX DACHENTWÄSSERUNG RUND

Worahnik Isolierdübel CELO Nylon inklusive vormontierter Dichtscheibe

Länge mm Ansatzgewinde	95 M10
Preis EH	Stk.
NY Nylon	7,50
Beutel	4 Stk.

Für Wärmedämm-Verbundsysteme, Polystyrolplatten bzw. Hartschaumplatten, Befestigung direkt im Dämmstoff, wärmebrückenfrei. In Kombination mit den Worahnik Rohrschellen mit Ansatzgewinde M10, inkl. M10-Gewindestift und Dichtscheibe.

Worahnik Isolierdübel AVE Nylon

Länge mm Ansatzgewinde	95 M10
Preis EH	Stk.
NY Nylon	4,70
Karton	50 Stk.

Befestigungssystem für Abstandsmontage von Rohrschellen in Wärmedämm-Verbundsystemen. In Kombination mit den Worahnik Rohrschellen mit Ansatzgewinde M10, inkl. M10-Gewindestift, Abdeckkappe separat erhältlich.

Worahnik Abdeckkappen für Isolierdübel AVE

Dimension	M10
Preis EH	Stk.
A Anthrazit	2,10
B Braun	2,10
HG Hellgrau	2,10
W Weiß	2,10
Karton	100 Stk.



VERZINKT / KUPFER / ZINK / UGINOX DACHENTWÄSSERUNG RUND

Worahnik Rohrschellenhalter mit Rohrschellenstift M10

Länge mm Dämmstoffstärke mm	120 80-100	160 120-140	200 160-180	240 200-220
Preis EH	Stk.	Stk.	Stk.	Stk.
ES Edelstahl	21,60	25,20	26,00	27,60
Karton	20 Stk.	20 Stk.	20 Stk.	20 Stk.

Die angegebene Abmessung ist die ungekürzte Länge in mm. Die Montage des Rohrschellenhalters am Mauerwerk/Wandkonstruktion vor der Herstellung der Fassade ermöglicht die nachträgliche Rohrschellenmontage. Der Gummiensatz trennt das Dachablaufrohr thermisch und schalltechnisch vom Mauerwerk. Gerne senden wir Ihnen die Montageanleitungen zu.

Worahnik Sechskantschrauben mit Gewindeansatz

Dimension Schraubenkopf Verwendung für	M6 x 25 Kreuz + Schlitz Verzinkt, Kupfer, Zink	M8 x 30 Torx 25 Edelstahl
Preis EH	Stk.	Stk.
ES Edelstahl	0,53	0,66
einzeln	1 Stk.	1 Stk.

Ersatzschrauben für Rohrschellen





VERZINKT / KUPFER / ZINK / UGINOX DACHENTWÄSSERUNG RUND



NEU

Worahnik Wassersammler Design mit Schlauchpaket

Dimension	80	100
Preis EH	Stk.	Stk.
CU Kupfer	-	214,50
ZN Zink	146,50	158,10
Karton	1 Stk.	1 Stk.



Worahnik Wassersammler mit Schlauchpaket

Dimension	80	120
Preis EH	Stk.	Stk.
CU Kupfer	203,30	361,80
ZN Zink	-	251,90
Karton	1 Stk.	1 Stk.



Worahnik Schiebemuffen

Dimension	80	100	120
Preis EH	Stk.	Stk.	Stk.
CU Kupfer	47,20	52,20	67,10
ZN Zink	27,70	31,80	41,50
einzeln	1 Stk.	1 Stk.	1 Stk.



Worahnik Wasserverteiler

Dimension	80	100	120
Preis EH	Stk.	Stk.	Stk.
VZ Verzinkter Stahl	359,00	363,20	474,70
CU Kupfer	396,30	396,30	589,10
ZN Zink	307,70	315,90	422,10
Karton	1 Stk.	1 Stk.	1 Stk.

Mindestabnahmemenge

Zubehörprodukte

- Blindnieten S. 370
- Worahnik Spezial-Rinnenkleber S. 388



VERZINKT / KUPFER / ZINK / UGINOX DACHENTWÄSSERUNG RUND



NEU

Worahnik Regentonne 300 Liter

Fassungsvermögen	300 L
Preis EH	Stk.
A Anthrazit	344,60
HG Hellgrau	344,60
einzeln	1 Stk.



NEU

Worahnik Regentonne Wasserhahn 3/4" aus Chrom

Anschlussgewinde	3/4"
Preis EH	Stk.
CH Chrom	40,40
einzeln	1 Stk.



Worahnik Regensinkkasten

Einlauf Standard Ø mm	120/125¹ seitlich	120/125¹ senkrecht
Ablauf	110 und 125	110 und 125
Ablauf Außen Ø mm		
Preis EH	Stk.	Stk.
SZ Kunstst. schw.	38,80	32,70
W Kunststoff FG ²	-	32,70
Karton	1 Stk.	1 Stk.

¹ Passend für Grömo-Standrohre 120 bzw. HT-Rohre 125, andere Einlauf-Dimensionen durch die Worahnik Regensinkkasten universal
² FG = Fenstergrau, RAL 7040

Worahnik Regensinkkasten-Einlagen universal

für Dimension Einlauf	Dachablaufrohre rund	80 bis 120
	Dachablaufrohre vierkant	80/80 bis 120/120
	Standrohre rund	80 und 100
Preis EH		Stk.
SZ Kunstst. schw.		5,70
W Kunststoff FG ²		5,70
einzeln		1 Stk.

² FG = Fenstergrau, RAL 7040

VERZINKT
KUPFER, ZINK
UGINOX



VERZINKT / KUPFER / ZINK / UGINOX DACHENTWÄSSERUNG RUND

GRÖMO
Dem Regen einen Schritt voraus

Worahnik Standrohre mit Reinigungsöffnung Stahl verzinkt, polyesterbeschichtet

Dimension Länge mm	80 500	80 1000	100 500	100 1000	100 1500	100 2000
Preis EH	Stk.	Stk.	Stk.	Stk.	Stk.	Stk.
VZ Verzinkter Stahl	124,70	131,50	117,50	123,30	194,60	265,90
einzeln	1 Stk.	1 Stk.	1 Stk.	1 Stk.	1 Stk.	1 Stk.

Dimension Länge mm	120 1000	120 1500	150 1000	150 1500	150 2000
Preis EH	Stk.	Stk.	Stk.	Stk.	Stk.
VZ Verzinkter Stahl	237,50	294,60	306,20	400,10	528,60
einzeln	1 Stk.	1 Stk.	1 Stk.	1 Stk.	1 Stk.

Ausführung mit Langmuffe und angeformtem Anschlußstück. Passgenaue Übergänge machen Standrohrkappen überflüssig und sorgen für eine einfache und schnelle Montage. Ausführung mit Innenbeschichtung. Andere Längen auf Anfrage.

Worahnik Standrohre ohne Reinigungsöffnung Stahl verzinkt, polyesterbeschichtet

Dimension Länge mm	80 500	80 1000	100 500	100 1000	100 1500	100 2000
Preis EH	Stk.	Stk.	Stk.	Stk.	Stk.	Stk.
VZ Verzinkter Stahl	105,40	123,00	98,40	116,30	184,30	217,20
einzeln	1 Stk.	1 Stk.	1 Stk.	1 Stk.	1 Stk.	1 Stk.

Dimension Länge mm	120 1000	120 1500	150 1000	150 1500	150 2000
Preis EH	Stk.	Stk.	Stk.	Stk.	Stk.
VZ Verzinkter Stahl	204,60	284,20	251,00	333,20	516,30
einzeln	1 Stk.	1 Stk.	1 Stk.	1 Stk.	1 Stk.

Ausführung mit Langmuffe und angeformtem Anschlußstück. Passgenaue Übergänge machen Standrohrkappen überflüssig und sorgen für eine einfache und schnelle Montage. Ausführung mit Innenbeschichtung. Andere Längen auf Anfrage.

Worahnik Standrohrschellen mit M10 Ansatzgewinde

Dimension	80	100	120	150
Preis EH	Stk.	Stk.	Stk.	Stk.
VZ Verzinkter Stahl	10,30	10,30	15,60	20,50
einzeln	1 Stk.	1 Stk.	1 Stk.	1 Stk.



NEU

Zubehörprodukte



Rohrschellenstifte ab S. 222

Regensinkkasten S. 227



VERZINKT / KUPFER / ZINK / UGINOX DACHENTWÄSSERUNG RUND

Worahnik Standrohrkappen flach

Dachablauf-Dim. Standrohr-Dim.	80 75	100 110	120 125
Preis EH	Stk.	Stk.	Stk.
CU Kupfer	10,40	11,40	18,20
ZN Zink	5,10	6,20	8,90
UX Uginox	11,00	11,00	-
Karton	25 Stk.	25 Stk.	25 Stk.





VERZINKT / KUPFER / ZINK / UGINOX DACHENTWÄSSERUNG VIERKANT

Worahnik Vierkant-Hängerinnen

Dimension Länge m	25 4	25 6	33 4	33 6	40 4	40 6	50 4	50 6
Preis EH	lfm	lfm	lfm	lfm	lfm	lfm	lfm	lfm
VZ Verzinkter Stahl	9,00	9,00	8,30	8,30	12,90	12,90	20,40	20,40
CU Kupfer	46,20	-	-	57,70	-	74,90	-	-
ZN Zink	14,90	-	-	14,00	-	19,70	-	-
einzeln	1 Stk. 4 lfm	1 Stk. 6 lfm	1 Stk. 4 lfm	1 Stk. 6 lfm	1 Stk. 4 lfm	1 Stk. 6 lfm	1 Stk. 4 lfm	1 Stk. 6 lfm

Verpackung: lose im Bund

Worahnik Vierkant-Dehnungselemente 1-seitig vulkanisiert, blechüberdeckt

Dimension Breite cm	25 26	33 26	40 26	50 26
Preis EH	Stk.	Stk.	Stk.	Stk.
VZ Verzinkter Stahl	29,50	33,00	39,60	52,20
CU Kupfer	36,30	40,00	48,50	-
ZN Zink	29,80	33,50	40,10	-
einzeln	1 Stk.	1 Stk.	1 Stk.	1 Stk.

Worahnik Vierkant-Hängerinnenhaken

Dimension Material	25 20/6	33 20/6	40 25/8	50 25/8
Preis EH	Stk.	Stk.	Stk.	Stk.
VZ Verzinkter Stahl	4,60	5,50	8,20	10,30
Karton	25 Stk.	25 Stk.	25 Stk.	15 Stk.

Worahnik Vierkant-Hängerinnenhaken ummantelt

Dimension Material	25 25/6	33 25/6	40 25/6
Preis EH	Stk.	Stk.	Stk.
CU Kupfer	8,40	9,20	12,60
ZN Zink	6,90	8,20	10,40
Karton	25 Stk.	25 Stk.	25 Stk.



VERZINKT / KUPFER / ZINK / UGINOX DACHENTWÄSSERUNG VIERKANT

Worahnik Vierkant-Rinnenwinkel außen

Dimension Ausführung	25 tiefgezogen	33 tiefgezogen	40 genietet, gelötet	50 genietet, gelötet
Preis EH	Stk.	Stk.	Stk.	Stk.
VZ Verzinkter Stahl	36,60	38,00	51,10	53,40
CU Kupfer	47,60	54,50	79,10	-
ZN Zink	35,90	37,80	52,40	-
einzeln	1 Stk.	1 Stk.	1 Stk.	1 Stk.

Worahnik Vierkant-Rinnenwinkel innen

Dimension Ausführung	25 tiefgezogen	33 tiefgezogen	40 genietet, gelötet	50 genietet, gelötet
Preis EH	Stk.	Stk.	Stk.	Stk.
VZ Verzinkter Stahl	36,60	38,00	51,10	53,40
CU Kupfer	47,60	54,50	79,10	-
ZN Zink	35,90	37,80	52,40	-
einzeln	1 Stk.	1 Stk.	1 Stk.	1 Stk.

Worahnik Vierkant-Rinnenvorköpfe

Dimension	25	33	40	50
Preis EH	Stk.	Stk.	Stk.	Stk.
VZ Verzinkter Stahl	1,80	2,00	2,40	3,00
CU Kupfer	3,60	4,40	6,50	-
ZN Zink	2,20	2,60	3,90	-
Karton	25 Stk.	25 Stk.	25 Stk.	25 Stk.

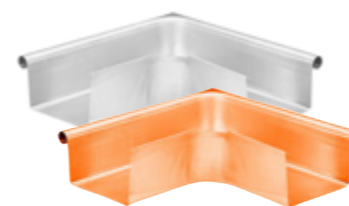
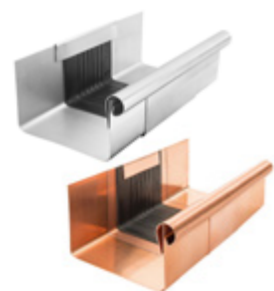
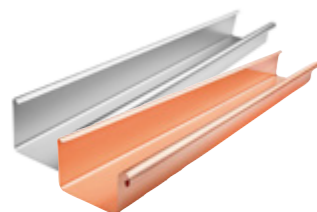



VERZINKT / KUPFER / ZINK / UGINOX DACHENTWÄSSERUNG VIERKANT

Worahnik Vierkant-Einhängekessel mit rundem Abgang



Dimension	25/80	33/100	40/120	50/150
Preis EH	Stk.	Stk.	Stk.	Stk.
VZ Verzinkter Stahl	18,10	24,10	36,70	-
CU Kupfer	44,20	54,70	71,50	-
ZN Zink	24,80	31,50	50,10	85,60
einzeln	1 Stk.	1 Stk.	1 Stk.	1 Stk.

Dimension 50/150: die Ausführung in Zink kann auch für Verzinkt Stahl verwendet werden.

Worahnik Vierkant-Einhängekessel mit Vierkant-Abgang



Dimension	25-80/80	33-100/100	40-120/120	50-150/150
Preis EH	Stk.	Stk.	Stk.	Stk.
VZ Verzinkter Stahl	47,20	49,90	62,00	79,10
CU Kupfer	72,60	84,20	106,00	-
ZN Zink	66,50	76,20	99,00	-
einzeln	1 Stk.	1 Stk.	1 Stk.	1 Stk.

Worahnik Vierkant-Dachablaufrohre



Dimension Länge m	80/80 3	100/100 3	120/120 3	150/150 3
Preis EH	lfm	lfm	lfm	lfm
VZ Verzinkter Stahl	19,30	21,70	29,00	35,40
CU Kupfer	83,60	90,80	169,60	-
ZN Zink	51,00	57,80	64,00	-
einzeln	1 Stk. 3 lfm	1 Stk. 3 lfm	1 Stk. 3 lfm	1 Stk. 3 lfm

Verpackung: einzeln, lose

Worahnik Vierkant-Rohrknie 72°



Dimension	80/80	100/100	120/120	150/150
Preis EH	Stk.	Stk.	Stk.	Stk.
VZ Verzinkter Stahl	42,50	44,10	56,70	66,50
CU Kupfer	55,50	62,20	86,80	-
ZN Zink	49,40	54,20	65,70	-
Karton	6 Stk.	6 Stk.	4 Stk.	2 Stk.



VERZINKT / KUPFER / ZINK / UGINOX DACHENTWÄSSERUNG VIERKANT

Worahnik Vierkant-Sockelknie



Dimension	80/80	100/100	120/120
Preis EH	Stk.	Stk.	Stk.
VZ Verzinkter Stahl	56,40	60,10	69,20
CU Kupfer	71,40	79,20	101,50
ZN Zink	65,50	74,60	86,00
Karton	5 Stk.	5 Stk.	3 Stk.

Ausladung: 50 mm bei allen Dimensionen

Worahnik Vierkant-Rohrschellen M10



Dimension	80/80	100/100	120/120	150/150
Preis EH	Stk.	Stk.	Stk.	Stk.
VZ Verzinkter Stahl	5,00	5,50	6,00	9,50
CU Kupfer	10,10	10,80	13,00	-
ZN Zink	8,10	8,60	10,20	-
Karton	10 Stk.	10 Stk.	10 Stk.	10 Stk.

Rohrschellen-Zubehör finden Sie bei den runden Rohrschellen.

Worahnik Vierkant-Regenwasserfänger



Dimension	80/80	100/100	120/120
Preis EH	Stk.	Stk.	Stk.
VZ Verzinkter Stahl	72,80	75,60	93,50
CU Kupfer	104,70	123,90	162,00
ZN Zink	81,10	92,70	113,40
Karton	1 Stk.	1 Stk.	1 Stk.

Worahnik Vierkant-Übergangsstücke auf rund



Dimension	80/80 auf 80	100/100 auf 100
Preis EH	Stk.	Stk.
ZN Zink	46,20	53,70
einzeln	1 Stk.	1 Stk.

Nicht beschichtungsfähig



VERZINKT / KUPFER / ZINK / UGINOX SCHNEESCHUTZ



Worahnik Sailerklemmen Form A

Dimension	60x5
Preis EH	Paar
VZ Verzinkter Stahl	4,80
CU Kupfer	22,40
ES Edelstahl	10,90
Karton	20 Paar

Für einfachen Rohrdurchzug, inkl. 2 Stück Edelstahl-Torbandschrauben M10x25, geschraubt

Worahnik Sailerklemmen Form D

Dimension	60x5 / 120x5
Preis EH	Garnitur
VZ Verzinkter Stahl	8,30
CU Kupfer	32,60
ES Edelstahl	21,90
Karton	10 Garnituren

Für doppelten Rohrdurchzug, inkl. 3 Stück Edelstahl-Torbandschrauben M10x25, geschraubt

Worahnik Rohre für Schneeschutz

Dimension Länge m	3/8" 6	3/4" 6	28/1,5 5
Preis EH	Stange	Stange	Stange
VZ Verzinkter Stahl	26,80	32,90	-
CU Kupfer	-	-	186,50
ES Edelstahl	-	-	89,80
einzeln	1 Stg. 6 lfm	1 Stg. 6 lfm	1 Stg. 5 lfm

Worahnik Rohrverbindungsstücke

Verwendung für Länge mm	3/8" 100	3/4" 100	28 mm 100
Preis EH	Stk.	Stk.	Stk.
VZ Verzinkter Stahl	6,90	4,30	-
CU Kupfer	-	-	6,40
ES Edelstahl	-	-	7,80
Karton	35 Stk.	35 Stk.	35 Stk.

Worahnik Eisfänger für 28 mm bzw. 3/4"-Rohre

Dimension	B 80	W 120	T 135	T 165	T 185	T 205	T 240	T 270
Preis EH	Stk.	Stk.	Stk.	Stk.	Stk.	Stk.	Stk.	Stk.
VZ Verzinkter Stahl	2,10	2,50	2,80	3,20	3,70	4,10	4,50	5,00
CU Kupfer	3,80	-	-	-	-	-	-	-
ES Edelstahl	2,70	-	-	-	-	-	-	-
Karton	150 Stk.	150 Stk.	150 Stk.	150 Stk.	150 Stk.	150 Stk.	150 Stk.	150 Stk.

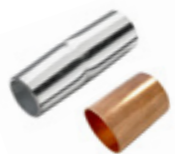

VERZINKT / KUPFER / ZINK / UGINOX SCHNEESCHUTZ



Worahnik Schneefanglaschen für Stehfalz

Dimension	1 Durchzug
Preis EH	Paar
CU Kupfer	32,60
Karton	10 Paar

Zum Ankleben an den Stehfalz, für einfachen Rohrdurchzug bis Ø 33 mm, inkl. 2 Stück Edelstahl-Schrauben A2 M12x30 und -Muttern A4 M12t

Worahnik Aufstockelemente für Stehfalz

Dimension	2. Durchzug
Preis EH	Stk.
CU Kupfer	15,10
Karton	20 Stk.

Für Doppelrohr-Schneefang bis Ø 33 mm, zur seitlichen Befestigung an Schneefanglaschen

Worahnik Hülsen für Aufstockelemente Kunststoff

Dimension	für Rohre 32 mm
Preis EH	Stk.
P PVC	1,70
Karton	50 Stk.

Worahnik Schneefangrohre

Dimension Länge m	32/1,5 3
Preis EH	Stange
CU Kupfer	151,90
einzeln	1 Stg. 3 lfm

Für obige Schneefangsysteme. Alternativ können auch Worahnik Rohre für Schneeschutz in Kupfer der Dimension 28/1,5 verwendet werden. Siehe Seite 234

Worahnik Schneestopper für Stehfalz

Dimension	2-teilig
Preis EH	Garnitur
CU Kupfer	12,00
Karton	50 Garnituren

2-teilig, zur Montage zwischen Dach und Schneefangrohr, mit Edelstahl-Schraube A2 M6x50 mm und -Mutter A2 M6

Worahnik Rohrverbinder Kunststoff

Dimension	27x100
Preis EH	Stk.
KS Kunststoff	3,66
Karton	50 Stk.

Für Schneefangrohre 32-33/2,0, aus UV- und kältebeständigem PC-ABS Kunststoff, schwarz, verstärkte Ausführung mit mittiger Wulst

Worahnik Endstopfen PVC

Dimension	32
Preis EH	Stk.
P PVC	1,40
Karton	100 Stk.

Für Schneefangrohre 32-33/2,0, aus PVC grau



VERZINKT / KUPFER / ZINK / UGINOX SCHNEESCHUTZ

Worahnik Schneerechengitter Länge 3 m



Dimension Höhe cm	20/20/3 15	20/20/3 20	30/30/3 20
Preis EH	Stange	Stange	Stange
VZ Verzinkter Stahl	53,00	53,10	84,80
CU Kupfer	-	318,90	525,60
einzeln	1 Stange	1 Stange	1 Stange

Worahnik Schneerechengitter-Verbindungsstücke



Dimension mm	20/20/3	30/30/3
Preis EH	Stk.	Stk.
VZ Verzinkter Stahl	2,00	2,30
CU Kupfer	3,50	5,30
Karton	50 Stk.	30 Stk.

Worahnik Schneerechenhalter



Dimension Höhe cm	25/6 15	25/6 20	30/8 20
Preis EH	Stk.	Stk.	Stk.
VZ Verzinkter Stahl	14,30	14,30	17,70
CU Kupfer	-	76,30	115,90
Bund	10 Stk.	10 Stk.	10 Stk.

Für Schneerechengitter 20/20/3: 25/6 mit 20 Höhe
Für Schneerechengitter 30/30/3: 30/8 mit 20 Höhe

Worahnik Unterlagsbleche



Länge x Breite mm	355 x 180
Preis EH	Stk.
VZ Verzinkter Stahl	17,10
CU Kupfer	40,80
ZN Zink	-
Karton	15 Stk.

Für Schneefangrohre 32-33/2,0, aus UV- und kältebeständigem PC-ABS Kunststoff, schwarz, verstärkte Ausführung mit mittiger Wulst

Worahnik Kappen

Dimension	200
Preis EH	Stk.
VZ Verzinkter Stahl	-
CU Kupfer	-
ZN Zink	4,60
Karton	50 Stk.

Für Schneefangrohre 32-33/2,0, aus PVC grau



VERZINKT / KUPFER / ZINK / UGINOX SCHNEESCHUTZ



Worahnik Schneerechengitter StandardBoard Stahl mit Aluminiumzink-Überzug



Höhe cm	20
Länge m	3
Preis EH	Stk.
VZ Verzinkter Stahl	95,64
einzeln	1 Stk.

Das StandardBoard für Ton- und Betonpfannendächer besteht aus hochwertigem Stahl mit Aluminiumzink-Überzug. Das System ist profiliert und besitzt eine optimale Langzeit-Korrosionsbeständigkeit. Das Profil ist 20 cm hoch, 2 cm tief und wird inkl. Steckverbinder geliefert. Die Materialstärke des Systems beträgt 0,6 mm.

Worahnik Schneefanghalter SnapHolder zum Einhängen Stahl mit Aluminiumzink-Überzug



für Höhe cm	20
Preis EH	Stk.
VZ Verzinkter Stahl	43,99
einzeln	1 Stk.

Der SnapHolder zum Einhängen gewährleistet die einfache und schnelle Montage für Ziegellängen von 410 - 470 mm. Keine zusätzliche Montagelatte, der SnapHolder wird mit der Klemmlasche einfach in die Dachlattung eingehängt. Gefertigt aus hochwertigem Aluminium, Verbindungselemente aus Edelstahl. Halterungen sind durch optimale Verwindungssteifigkeit für hohe Belastungen ausgelegt und extrem witterungsbeständig.



VERZINKT / KUPFER / ZINK / UGINOX SCHNEESCHUTZ

Worahnik Winkelschneerechen für Welleternit, Länge 3 m



Dimension Material	Profil 6 Winkel 40/40/4
Preis EH	Stange
VZ Verzinkter Stahl	51,80
einzeln	1 Stange

Komplett inkl. 6 Stk. Winkelschneerechenunterlagen und 6 Stk. Winkelschneerechengummi, Winkelschneerechenverbinder sind extra zu bestellen

Worahnik Winkelschneerechen-Verbindungsstücke



Dimension	Profil 6
Preis EH	Stk.
VZ Verzinkter Stahl	1,90
Karton	30 Stk.

Worahnik Winkelschneerechen-Unterlagen



Preis EH	Stk.
VZ Verzinkter Stahl	1,40
Karton	100 Stk.

Worahnik Winkelschneerechen-Gummi



Preis EH	Stk.
SZ Schwarz	0,53
Karton	500 Stk.

Worahnik Welldachschauben komplett aufgesteckt inkl. EPDM Dichtung



Ø mm Länge mm	8 130
Preis EH	100 Stk.
VZ Verzinkter Stahl	2,90
Beutel	1 Beutel 50 Stk.



VERZINKT / KUPFER / ZINK / UGINOX SCHNEESCHUTZ

Worahnik Schneerechenhaken 35/8



Dimension	3 Durchzüge
Preis EH	Stk.
VZ Verzinkter Stahl	10,00
Bund	5 Stk.

Worahnik Rundstangen



Ø mm Länge m	10 3
Preis EH	Stk.
VZ Verzinkter Stahl	14,60
einzeln	1 Stk. 3 lfm

Worahnik Rundstangen-Verbindungsstücke



Ø mm Länge mm	10 100
Preis EH	Stk.
VZ Verzinkter Stahl	4,60
Karton	150 Stk.

VERZINKT
KUPFER, ZINK
UGINOX



VERZINKT / KUPFER / ZINK / UGINOX SCHNEESCHUTZ

METALLWARENERZEUGUNG GmbH
VorensMETALL

Worahnik Schneeschutz für Trapezblech 1 Durchzug 3/4"-Rohre zum Schrauben



Profilbreite mm	25	40	52	für alle Breiten
Höhe bis Oberkante	45-50	45-50	45-50	45
DZ-Loch mm	1	1	1	1
Anzahl Durchzüge	1	1	1	1
Ausführung	profiliert	profiliert	profiliert	flach
Preis EH	Stk.	Stk.	Stk.	Stk.
VZ Verzinkter Stahl	7,00	7,00	9,70	7,20
Karton	25 Stk.	25 Stk.	25 Stk.	25 Stk.

Worahnik Gummidichtungen Loch-Ø 7 mm, Dicke 3 mm



Außen-Ø	25
Preis EH	Stk.
SZ Schwarz	0,71
Beutel	100 Stk.



VERZINKT / KUPFER / ZINK / UGINOX SCHNEESCHUTZ

METALLWARENERZEUGUNG GmbH
VorensMETALL

Worahnik Schneeschutz für Trapezbleche für 3/4" Rohre zum Aufnieten



Form	A flach
Anzahl Durchzüge	1
Profilbreite mm	70
Höhe bis Oberkante	65
DZ-Loch mm	65
Preis EH	Stk.
VZ Verzinkter Stahl	15,00
Bund	25 Stk.

Worahnik Schneeschutz für Trapezbleche für 3/4" Rohre zum Aufnieten



Form	B profiliert	B profiliert	B profiliert	B profiliert
Anzahl Durchzüge	1	1	1	1
Profilbreite mm	25	40	52	62
Höhe bis Oberkante	50	50	50	50
DZ-Loch mm	50	50	50	50
Preis EH	Stk.	Stk.	Stk.	Stk.
VZ Verzinkter Stahl	13,80	13,80	13,80	15,30
Bund	25 Stk.	25 Stk.	25 Stk.	25 Stk.

Worahnik Schneeschutz für Trapezbleche für 3/4" Rohre zum Aufnieten



Form	B profiliert
Anzahl Durchzüge	2
Profilbreite mm	40
Höhe bis Oberkante	45 / 100
DZ-Loch mm	45 / 100
Preis EH	Stk.
VZ Verzinkter Stahl	21,30
Bund	25 Stk.

Worahnik Schneeschutz für Wellblech 1 Durchzug 3/4" Rohre zum Schrauben



Höhe bis Oberkante	45
DZ-Loch mm	45
Anzahl Durchzüge	1
Preis EH	Stk.
VZ Verzinkter Stahl	7,90
einzeln	1 Stk.

Worahnik Schneeschutz für Wellblech 2 Durchzüge 3/4" Rohre zum Schrauben



Höhe bis Oberkante	45 / 135
DZ-Loch mm	45 / 135
Anzahl Durchzüge	2
Preis EH	Stk.
VZ Verzinkter Stahl	20,30
einzeln	1 Stk.

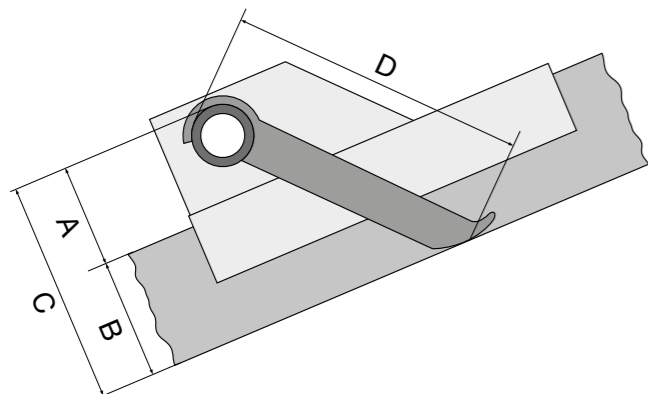

Ermittlung der richtigen Länge von Eisfängern am Beispiel

Schneeschutz für Trapezblech 1 Durchzug 3/4"-Rohre zum Schrauben Profilbreite 25 mm

A Höhe bis Oberkante Durchzugsloch	50 mm
B Profiltiefe Trapezblech	40 mm
C Gesamthöhe	90 mm

x Faktor 1,41 x 1,41
= theoretische Länge Eisfänger 126,9 mm

Nächstliegende Nennlänge
D Eisfänger = T 135 mm

Eisfänger siehe Seiten 234

Zubehörprodukte

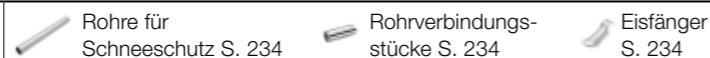

Rohre für Schneeschutz S. 234

Rohrverbindungsstücke S. 234

Eisfänger S. 234



VERZINKT / KUPFER / ZINK / UGINOX SCHNEESCHUTZ

METALLWARENERZEUGUNG GmbH
VorensMETALL

Worahnik Schneeschutz für Bitumendächer oder Foliendächer Grundplatte groß

Preis EH	Stk.
ES Edelstahl	70,70
einzeln	1 Stk.

Grundplatte groß 500 x 300 mm mit Stehfalz für Falzklemmen, Material Edelstahl 1,5 mm, 4 Schraubenlöcher 8 mm mittig, 4 Spaxlöcher an den Ecken

Worahnik Montagesets für Grundplatten groß auf Beton oder Holz

Verwendung Inhalt	Set 2: auf Beton 4 Stk. Schraubanker W-Sa 7,50x50 Bohrdurchmesser 6 mm 4 Stk. Nagelübel 6x40	Set 3: auf Holz 4 Stk. Scheibenkopfschrauben 8x100 4 Stk. Spax 5x25	Set 4: auf Holz 4 Stk. Scheibenkopfschrauben 8x140 4 Stk. Spax 5x25
Preis EH	Set	Set	Set
VZ Verzinkter Stahl	7,70	7,70	7,70
Beutel	1 Set	1 Set	1 Set

Worahnik Schneeschutz für Foliendächer Vorens Grundplatte klein

Dimension	1 Durchzug	2 Durchzüge
Preis EH	Stk.	Stk.
ES Edelstahl	66,00	76,80
einzeln	1 Stk.	1 Stk.

Grundplatte 170 x 100 x 2,5 mm, Rohrhalter für Rohrdurchzug 28 mm, Rohroberkante 65 mm, für Befestigung mit Spax



Worahnik Schneeschutz für Flachdach EJOT

Dimension	1 Durchzug	2 Durchzüge
Preis EH	Stk.	Stk.
ES Edelstahl	72,10	81,00
einzeln	1 Stk.	1 Stk.

Rohrhalter für Rohrdurchzug 28mm, inkl. 8 Schrauben JT3-ST-2-6,0x35

Zubehörprodukte

- Rohre für Schneeschutz S. 234
- Rohrverbindungsstücke S. 234
- Eisfänger S. 234



VERZINKT / KUPFER / ZINK / UGINOX SCHNEESCHUTZ



Worahnik Verzinktes Schneeprofil GS Typ-A

Materialstärke 1 mm, für Trapezblech & Dachpaneele

Passend für Profil	Brucha DP, Metecno G4, 39,333, Münker M40 KD/333, Ondatherm 1001 TS, Trapez 45/333, Joriside DP, ROMA DP
Preis EH	Stk.
VZ Verzinkter Stahl	26,20
einzeln	1 Stk.

Inkl. Eiskrallen, Dichtung und seitlicher Befestigungsglasche
Es werden 6 Stk. Schrauben Typ A zur Montage benötigt.

Worahnik Verzinktes Schneeprofil GS Typ-B

Materialstärke 1 mm, für Trapezblech & Dachpaneele

Passend für Profil	DP ISOCOP 5G, Kingspan KS1000FF, Trimoterm Dachpaneel, AdraRoof, Eurocinque
Preis EH	Stk.
VZ Verzinkter Stahl	26,20
einzeln	1 Stk.

Inkl. Eiskrallen, Dichtung und seitlicher Befestigungsglasche
Es werden 8 Stk. Schrauben Typ B zur Montage benötigt.

Worahnik Verzinktes Schneeprofil GS Typ-C

Materialstärke 1 mm, für Trapezblech & Dachpaneele

Passend für Profil	Kingspan DP, Kingspan 1000 W, Hoesch Thermoprofil
Preis EH	Stk.
VZ Verzinkter Stahl	26,20
einzeln	1 Stk.

Inkl. Eiskrallen, Dichtung und seitlicher Befestigungsglasche
Es werden 6 Stk. Schrauben Typ C zur Montage benötigt.

Worahnik Verzinktes Schneeprofil GS Typ-D

Materialstärke 1 mm, für Trapezblech & Dachpaneele

Passend für Profil	35/207 universal, 32/207 Arcelor Mittal
Preis EH	Stk.
VZ Verzinkter Stahl	26,20
einzeln	1 Stk.

Inkl. Eiskrallen, Dichtung und seitlicher Befestigungsglasche
Es werden 9 Stk. Schrauben Typ D zur Montage benötigt.

VERZINKT
KUPFER, ZINK
UGINOX



VERZINKT / KUPFER / ZINK / UGINOX GALANTERIE

Worahnik Wetterhähne Nakra *plastisch*



Gesamtlänge mm	550	650	800
Preis EH	Stk.	Stk.	Stk.
CU Kupfer	auf Anfrage	auf Anfrage	auf Anfrage
ZN Zink	auf Anfrage	auf Anfrage	auf Anfrage
ES Edelstahl	auf Anfrage	auf Anfrage	auf Anfrage
einzeln	1 Stk.	1 Stk.	1 Stk.

Worahnik Windrosen Nakra

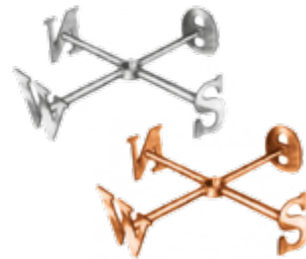

Dimension mm	450	530	650
Preis EH	Stk.	Stk.	Stk.
CU Kupfer	auf Anfrage	auf Anfrage	auf Anfrage
ES Edelstahl	auf Anfrage	auf Anfrage	auf Anfrage
einzeln	1 Stk.	1 Stk.	1 Stk.

Worahnik Dachspitzen Nakra



Höhe ca. mm	500	700	1000	1300	1700
Preis EH	Stk.	Stk.	Stk.	Stk.	Stk.
CU Kupfer	auf Anfrage	auf Anfrage	auf Anfrage	auf Anfrage	auf Anfrage
ZN Zink	auf Anfrage	auf Anfrage	auf Anfrage	auf Anfrage	auf Anfrage
einzeln	1 Stk.	1 Stk.	1 Stk.	1 Stk.	1 Stk.

Worahnik Dachspitzen mit Hahn auf Kugel und Windrose Nakra



Höhe ca. mm	1100	1400	1700
Preis EH	Stk.	Stk.	Stk.
CU Kupfer	auf Anfrage	auf Anfrage	auf Anfrage
ZN Zink	auf Anfrage	auf Anfrage	auf Anfrage
ES Edelstahl	auf Anfrage	auf Anfrage	auf Anfrage
einzeln	1 Stk.	1 Stk.	1 Stk.



VERZINKT / KUPFER / ZINK / UGINOX GALANTERIE

Worahnik Wasserspeier Nakra Länge 320 mm



Dimension	80	100
Preis EH	Stk.	Stk.
CU Kupfer	auf Anfrage	auf Anfrage
ZN Zink	auf Anfrage	auf Anfrage
einzeln	1 Stk.	1 Stk.

Worahnik Halbkugeln mit Wulst Nakra Durchmesser auf Wulst gemessen



Dimension mm	40 bis 875
Preis EH	Stk.
CU Kupfer	auf Anfrage
ZN Zink	auf Anfrage
ES Edelstahl	auf Anfrage
einzeln	1 Stk.

Worahnik Halbkugeln ohne Wulst Nakra



Dimension mm	30 bis 900
Preis EH	Stk.
CU Kupfer	auf Anfrage
ZN Zink	auf Anfrage
ES Edelstahl	auf Anfrage
einzeln	1 Stk.

Worahnik Jalousiebleche Nakra

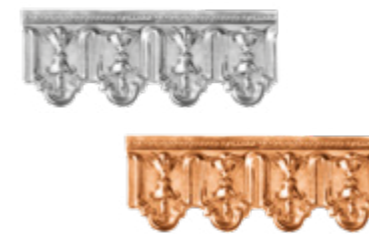

Höhe mm	250
Länge mm	980
Preis EH	Stk.
CU Kupfer	auf Anfrage
ZN Zink	auf Anfrage
einzeln	1 Stk.

Weitere Produkte aus dem umfangreichen Galanterie Lieferprogramm auf Anfrage.

Weitere Produkte aus dem umfangreichen Galanterie Lieferprogramm auf Anfrage.



**SERVICE
CENTER**

SERVICE
CENTER

Worahnik SERVICE-CENTER

Worahnik Service-Center	248
Werkstatt Dienstleistungen	249
Werkstatt Materialien	249
Werkstatt Kiesleisten	250
Werkstatt Putzleisten	251



SERVICE-CENTER FILIALE WIEN

ANSPRECHPARTNER



Filiale Wien



Marko Markovic
 Filialleiter
 T: 01 / 905 13 91
 M: 0677 / 621 266 93
 ✉ marko.markovic@worahnik.at



Ivan Vukovic
 Kundenbetreuer
 T: 01 / 905 13 91
 M: 0677 / 621 355 96
 ✉ ivan.vukovic@worahnik.at



Bernd Lassak
 Außendienstmitarbeiter
 M: 0677 / 630 593 86
 ✉ bernd.lassak@worahnik.at

Lager



Mirnes Mesinovic
Lagerleiter



Adrian Dudas
Lagermitarbeiter

Worahnik Service-Center



Ljubisa Janjanin
Werkstattmitarbeiter

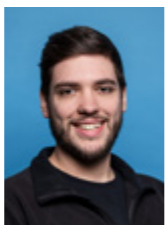

Christopher Papp
Werkstattmitarbeiter

Filiale Wien:
 A-1230 Wien, Bürostraße 29
 Telefon 01 / 905 1391
 office-wien@worahnik.at

Öffnungszeiten:
 Jänner bis März: Mo-Do 7.00–16.00 Uhr und Fr 7.00–12.00 Uhr
 April bis November: Mo-Do 6.30–16.30 Uhr und Fr 6.30–16.00 Uhr
 Dezember: Mo-Do 7.00–16.00 Uhr und Fr 7.00–16.00 Uhr



SERVICE-CENTER FILIALE WIEN

WERKSTATT

Worahnik Werkstatt Dienstleistungen

Dienstleistung	Profile Kanten bis 6 m Ortgangsprofile, Patentsaumstreifen, Attika, Fensterbänke und Einfassungen aller Art	Profilieren von Metallscharen für die Doppelfalzeindeckung	Ausklinken von Saumblechen aus profilierten Scharen
Preis EH	Bug und Laufmeter	Laufmeter	Ausklüftung
alle Materialien und Farben	auf Anfrage	auf Anfrage	auf Anfrage

Dienstleistung	Runden von Profilscharen für Tonnendächer	Segmentbiegen	Schnittservice Tafelbleche	Lochung von Kiesleisten Langloch-Lochung 8x29 mm
Preis EH	Laufmeter	Minute	Minute	Laufmeter Lochung
alle Materialien und Farben	auf Anfrage	auf Anfrage	auf Anfrage	auf Anfrage

Materialeinsatz Werkstatt wird nach tatsächlichem Aufwand verrechnet.

Worahnik Werkstatt Materialien



Bandbleche
 Sämtliche Bandbleche aus unserem Lieferprogramm in allen Materialien, Oberflächen, Farben und Dimensionen



Tafelbleche
Kleinformat 1000 x 2000 mm
 Sämtliche Kleinformat-Tafelbleche aus unserem Lieferprogramm in allen Materialien und Dimensionen

Mittelformat 1250 x 2500 mm
 Alu-Warzenbleche 2,0 mm
 Verzinkte Tafelbleche 0,75 mm
 Verzinkte Tafelbleche 1,0 mm

Großformat 1500 x 3000 mm
 Alu-Warzenbleche 2,0 mm
 Verzinkte Tafelbleche 0,75 mm
 Verzinkte Tafelbleche 1,0 mm



Lüftungsbänder
 Sämtliche Lüftungsbänder aus unserem Lieferprogramm in allen Materialien, Farben und Dimensionen



SERVICE-CENTER FILIALE WIEN

WERKSTATT KIESLEISTEN

Worahnik Kiesleisten Längen und Ausführung nach Wunsch

Material				
Farben	Stärke mm	Stärke mm	Stärke mm	Stärke mm
A Anthrazit	0,7	0,7	1,0	-
B Braun	0,7	0,7	1,0	-
HG Hellgrau	0,7	0,7	-	-
GA Graualuminium	0,7	0,7	-	-
KB Kupferbraun	0,7	0,7	-	-
MG Moosgrün	0,7	0,7	-	-
OR Oxidrot	0,7	0,7	-	-
TM Testa di Moro	0,7	-	-	-
TS Tiefschwarz	0,7	-	-	-
W Weiß	0,7	0,7	1,0	-
WA Weißaluminium	0,7	0,7	1,0	-
ZG Zinkgrau	0,7	0,7	-	-
AL Alu Natur	-	0,7	-	-

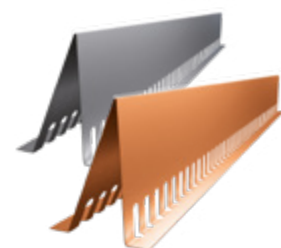

A Anthrazit	-	-	0,55	-
GA Graualuminium	-	-	0,55	-
GW Grauweiß	-	-	0,55	-
KB Kupferbraun	-	-	0,55	-
MG Moosgrün	-	-	0,55	-
OR Oxidrot	-	-	0,55	-
RG Resedagrün	-	-	0,55	-
SG Staubgrau	-	-	0,55	-
TM Testa di Moro	-	-	0,55	-
WA Weißaluminium	-	-	0,55	-

VZ Verzinkter Stahl	-	-	-	0,55 bis 1,0
K Kupfer	-	-	-	0,6
Z Zink	-	-	-	0,7
U Uginox	-	-	-	0,5

Preise: Materialeinsatz + Werkstatt Dienstleistung

Zubehörprodukte



SERVICE-CENTER FILIALE WIEN

WERKSTATT PUTZLEISTEN

Worahnik Putzleisten Längen nach Wunsch

Material				
Farben	Stärke mm	Stärke mm	Stärke mm	Stärke mm
A Anthrazit	0,7	0,7	-	-
B Braun	0,7	0,7	-	-
HG Hellgrau	0,7	0,7	-	-
GA Graualuminium	0,7	0,7	-	-
KB Kupferbraun	0,7	0,7	-	-
MG Moosgrün	0,7	0,7	-	-
OR Oxidrot	0,7	0,7	-	-
TM Testa di Moro	0,7	-	-	-
TS Tiefschwarz	0,7	-	-	-
W Weiß	0,7	0,7	-	-
WA Weißaluminium	0,7	0,7	-	-
ZG Zinkgrau	0,7	0,7	-	-
AL Alu Natur	-	0,7	-	-

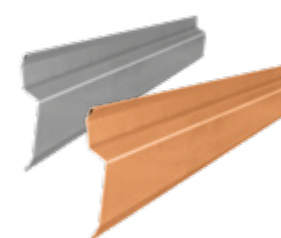

A Anthrazit	-	-	0,55	-
GA Graualuminium	-	-	0,55	-
GW Grauweiß	-	-	0,55	-
KB Kupferbraun	-	-	0,55	-
MG Moosgrün	-	-	0,55	-
OR Oxidrot	-	-	0,55	-
RG Resedagrün	-	-	0,55	-
SG Staubgrau	-	-	0,55	-
TM Testa di Moro	-	-	0,55	-
WA Weißaluminium	-	-	0,55	-

VZ Verzinkter Stahl	-	-	-	0,55
K Kupfer	-	-	-	0,6
Z Zink	-	-	-	0,7
U Uginox	-	-	-	0,5

Zubehörprodukte

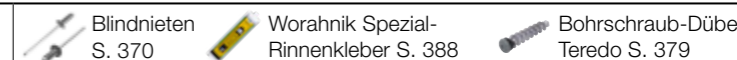

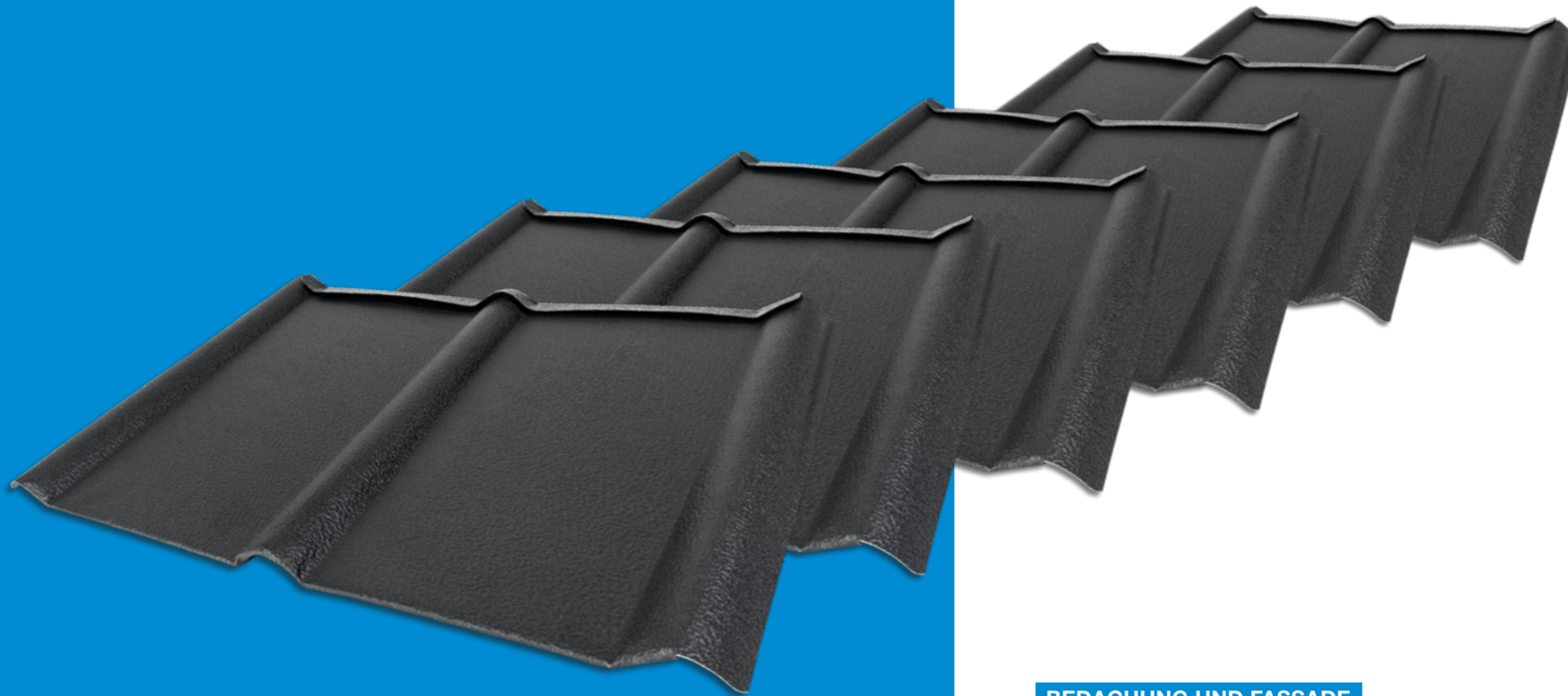

BEDACHUNG UND FASSADE

Dachplatten NEU	254
Dachrauten	258
Trapezbleche	260
Dachpaneele NEU	264
Bitumenbahnen	266
Unterspannbahnen	268
Holzprodukte NEU	270



Worahnik Dachplatten in W.15

STUCCO – Anthrazit
Klares Design ohne Sicken
Materialstärke 0,7 mm

Die Vorteile der W.15 Dachplatten

- ✓ einzigartig klares Design ohne zusätzliche Sicken
- ✓ der Norm entsprechende Materialstärke 0,7 mm
- ✓ Verlegung ab 12° Dachneigung
- ✓ montagefertig – ganz ohne Vorbiegen
- ✓ hochwertiger Strukturlack mit Lotuseffekt
- ✓ hohe Kratzfestigkeit und Farbbeständigkeit
- ✓ edles mattes Erscheinungsbild
- ✓ idente Beschichtung wie W.15 Dachentwässerung

Die Lattenteilung

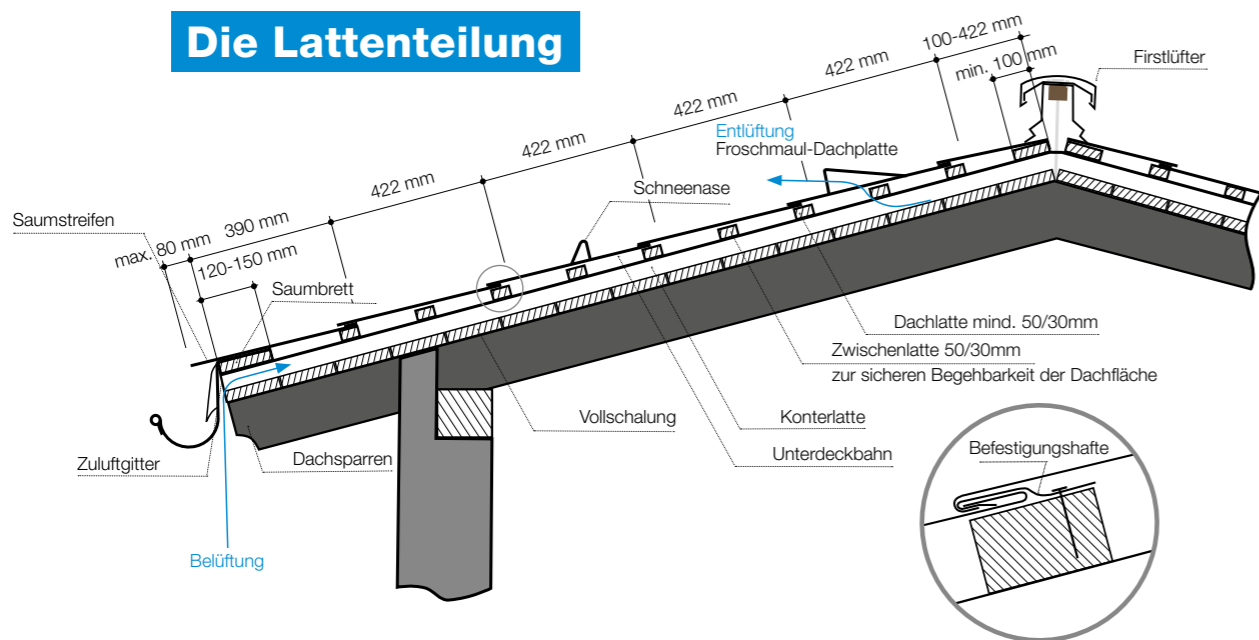

NEU

Worahnik Dachplatten W.15 STUCCO

Abmessung	600 x 420 mm
Materialstärke	0,7 mm
Preis EH	m ²
A Anthrazit	43,04
einzeln	10m ²

- 1 m² = 4 Stück Dachplatten, 1 m² = 2,65 kg
- geeignet für Dachflächen ab einer Dachneigung von 12°
- inklusive je 2 Stück Hafte pro Dachplatte
- auf Wunsch auch mit Schallschutzstreifen lieferbar (Aufpreis), was jedoch durch die Materialstärke von 0,7 mm kaum erforderlich ist
- **Verlegung immer von rechts nach links – dadurch entfällt das Vorbiegen**

Worahnik Dachplattenhafte Edelstahl

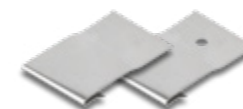

NEU

Materialstärke	0,4 mm
Preis EH	Stk.
ES Edelstahl	0,09
Packung	800 Stk.

- Material Edelstahl, dadurch besseres Gleitverhalten
- standardmäßig ohne Nagelloch, dadurch ideal für Paslode Haften-Coilnagler LCP 45.1
- auf Wunsch auch mit Nagelloch lieferbar

Paslode Rillennägel LCP45.1



Artikelnummer	140 611 140 612	- 140 613
Dimension mm	2,8 x 25	2,8 x 32
Preis EH	Packung	Packung
VZ Verzinkter Stahl	64,80	-
ES Edelstahl	96,80	120,30
Packung	1 Pkg. = 1.200 Stk.	1 Pkg. = 1.200 Stk.

Worahnik Saumstreifen beidseitig polyesterbeschichtet

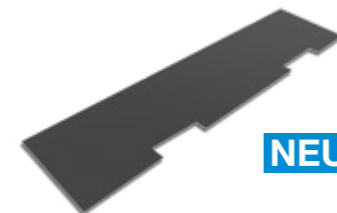

NEU

Abmessung	166 x 1,0 mm
Standardlänge	5.100 mm
Preis EH	lfm
A Anthrazit	7,21
Stück	1 Stk.

auf Wunsch auch andere Längen von 1,806 m bis max. 30 m lieferbar, z.B. die gesamte Firstlänge in einem Stück

Mindestabnahmemenge



BEDACHUNG UND FASSADE

WORAHNIK DACHPLATTEN

Worahnik Grat- und Firstreiter W.15 STUCCO

Abmessung	500 x 0,7 mm		
Decklänge	450 mm		
Preis EH	lfm		
A Anthrazit	16,29		
Packung	10 lfm		



Worahnik Spenglerschrauben Edelstahl beschichtet

Ø mm	4,5	4,5	4,5
Länge mm	25	35	45
Preis EH	Stk.	Stk.	Stk.
A Anthrazit	0,32	0,36	0,50
Packung	200 Stk.	200 Stk.	200 Stk.



2-teilig, A2, EPDM-Dichtung 15 mm, Linsenkopf mit Torx TX 20

Worahnik Schneenasen polyesterbeschichtet

Höhe	65 mm
Materialstärke	1,5 mm
Preis EH	Stk.
A Anthrazit	1,92
Packung	100 Stk.



Worahnik Froschmaul-Dachplatten W.15 STUCCO 2er-Platte

Abmessung	600 x 420 mm
Preis EH	Stk.
A Anthrazit	48,22
Packung	1 Stk.

- Froschmaul immer auf der rechten Seite
- durch dasselbe Plattenformat der Froschmaul-Dachplatten wird das Prinzip des Kreuzverbandes auch in der Reihe mit den Froschmaul-Dachplatten beibehalten

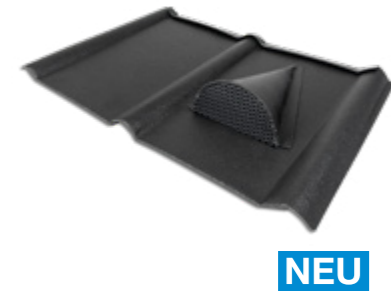

Mindestabnahmemenge



BEDACHUNG UND FASSADE

WORAHNIK DACHPLATTEN

Worahnik Aluminium Firstlüfter W15 UNI ohne STUCCO-Dessinierung

Länge m	1,22
Preis EH	Stk.
A Anthrazit	88,96
B Braun	88,96
GA Graualuminium	88,96
HG Hellgrau	88,96
KB Kupferbraun	88,96
MG Moosgrün	88,96
OR Oxidrot	88,96
TM Testa di Moro	88,96
TS Tiefschwarz	88,96
W Weiß	88,96
WA Weißaluminium	88,96
ZG Zinkgrau	88,96
einzeln	1 Stk.

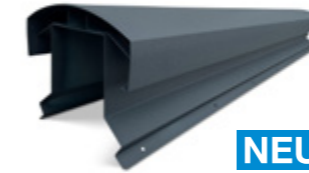

Gefertigt aus Aluminium 1,0 mm Stärke, entspricht Hagelklasse HW 3
 Lüftungsquerschnitt 300 cm²
 Schlagregensicher durch normgerechten Hochzug von 15 cm
 Geeignet für Blech- und Flachdächer, Trapez-, Schindel- und sogar Ziegeldächer
 Durchdringungsfreie Montage, einfach und ohne zusätzliche Holzkonstruktion

Worahnik Aluminium Firstlüftervorkopf UNI W15 ohne STUCCO-Dessinierung

Preis EH	Stk.
A Anthrazit	36,38
B Braun	36,38
GA Graualuminium	36,38
HG Hellgrau	36,38
KB Kupferbraun	36,38
MG Moosgrün	36,38
OR Oxidrot	36,38
TM Testa di Moro	36,38
TS Tiefschwarz	36,38
W Weiß	36,38
WA Weißaluminium	36,38
ZG Zinkgrau	36,38
einzeln	1 Stk.



Worahnik Verzinkter First- und Gratlattenhalter

Dimension mm	50
Länge mm	230
Preis EH	Stk.
Preis	4,20
einzeln	1 Stk.





BEDACHUNG UND FASSADE

WORAHNIK DACHRAUTEN

Worahnik Dachrauten verzinkt beschichtet 35x35 für Bedachung und Fassade

Dimension mm	35x35	
Preis EH	m ²	
A Anthrazit	33,30	
GW Grauweiß	33,30	
KB Kupferbraun	33,30	
MG Moosgrün	33,30	
OR Oxidrot	33,30	
RG Resedagrün	33,30	
SG Staubgrau	33,30	
TM Testa di Moro	33,30	
TS Tiefschwarz	33,30	
WA Weißaluminium	33,30	
Karton	25 Stk.	

Material verzinkt beschichtet, Beschichtung: Polyester, Stärke jeweils 0,55mm, Gewicht / m² = 6,85 kg, 10 Stk. = 1 m², erforderliche Hafte: 20 Stk. / m², Dachneigung ab 12°

Worahnik Start- und Endplatten für Dachrauten verzinkt beschichtet 35x35

Dimension mm	35x35	
Preis EH	Stk.	
A Anthrazit	3,70	
GW Grauweiß	3,70	
KB Kupferbraun	3,70	
MG Moosgrün	3,70	
OR Oxidrot	3,70	
RG Resedagrün	3,70	
SG Staubgrau	3,70	
TM Testa di Moro	3,70	
TS Tiefschwarz	3,70	
WA Weißaluminium	3,70	
Karton	25 Stk.	

Zubehörprodukte



Rillennägel
S. 372 - 374



Spenglerschrauben
S. 379



BEDACHUNG UND FASSADE

WORAHNIK DACHRAUTEN

Worahnik Grat- und Firstreiter verzinkt beschichtet für Dachrauten

Dimension mm	350x1000	
Preis EH	Stk.	
A Anthrazit	12,30	
GW Grauweiß	12,30	
KB Kupferbraun	12,30	
MG Moosgrün	12,30	
OR Oxidrot	12,30	
RG Resedagrün	12,30	
SG Staubgrau	12,30	
TM Testa di Moro	12,30	
TS Tiefschwarz	12,30	
WA Weißaluminium	12,30	
Karton	10 Stk.	

Worahnik Hafte für Dachrauten

Preis EH	Stk.	
ES Edelstahl	0,25	
Kübel	250 Stk.	

Worahnik Schneenasen für Dachrauten

Preis EH	Stk.	
ES Edelstahl	3,72	
Karton	100 Stk.	

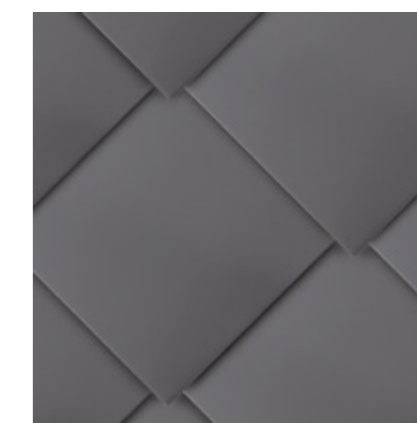
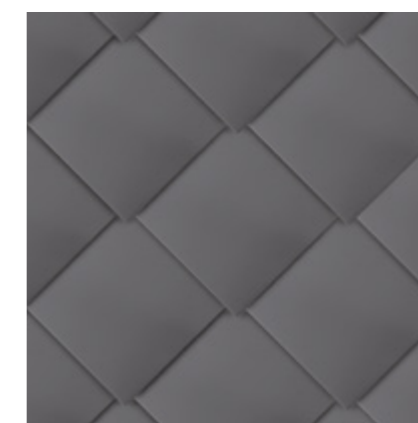
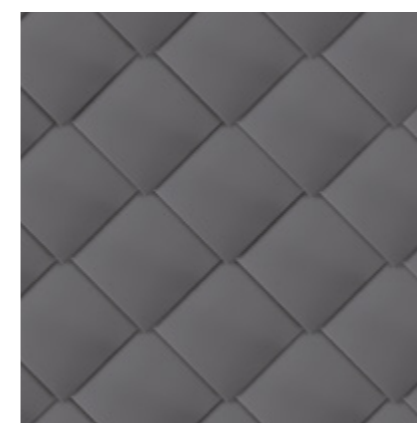



BEDACHUNG UND FASSADE WORAHNIK TRAPEZBLECHE

Worahnik Trapezbleche und Tragschalen verzinkt beschichtet

Profil Stärke mm	T 12 / 101 0,75	T 18 / 135 0,75	T 35 / 207 0,75	T 50 / 260 0,75	T 85 / 310 0,75	T 153 / 280 0,75
Preis EH	m ²	m ²	m ²	m ²	m ²	m ²
A Anthrazit	22,20	22,30	22,10	23,40	26,50	-
GW Grauweiß	22,20	22,30	22,10	23,40	26,50	32,30
KB Kupferbraun	22,20	22,30	22,10	23,40	26,50	-
LG Lichtgrau	22,20	22,30	22,10	23,40	26,50	-
MG Moosgrün	22,20	22,30	22,10	23,40	26,50	-
OR Oxidrot	22,20	22,30	22,10	23,40	26,50	-
WA Weißaluminium	22,20	22,30	22,10	23,40	26,50	-
Aufpreis für Antikondensatvlies	3,20	3,20	3,20	3,20	3,20	-
Mindermengenzuschlag	auf Anfrage					
Transportkosten	auf Anfrage					
Palette	laut Bestellmenge					

Trapezbleche T 12 – T 85: Beschichtung: Sichtseite: 25 µm Polyester, Rückseite: 15 µm Schutzlack
Tragschalen T 153: Beschichtung: Sichtseite: 15 µm Schutzlack GW, Rückseite ohne Beschichtung
 Längen: Fertigung nach Kundenwunsch auf genaue Länge, max. 13,4 m
 Lieferzeit: ca. 1 Woche. Weitere Profile und Stärken auf Anfrage

Worahnik Profulfüller für Trapezbleche

Dimension	T18	T35	T50	T85
Preis EH	Paar	Paar	Paar	Paar
Preis	4,40	5,30	5,40	12,90
einzel	1 Paar	1 Paar	1 Paar	1 Paar

Worahnik Steel Profile Sealer transparent

Inhalt ml	300
Preis EH	Kartusche
TR Transparent	19,40
einzel	1 Stk.

Steel Profile Sealer (SPS) ist ein Dichtstoff auf Butylkautschukbasis zur Abdichtung bei überlappenden Verbindungen von Trapezblechen.
 SPS ist speziell geeignet für die Fugenabdichtung zwischen Blechen mit geringer Neigung.

- Hervorragende Haftkraft auf allen Blechen
- Auftragstemperatur -20 °C bis +70 °C
- Hellgraue Farbe
- Schnell auftragbar
- Frostbeständig
- UV-beständig
- 5 Jahre Lagerstabilität

Zubehörprodukte



Schneeschutz für Trapezbleche
 AL-W.15 S. 76-80 / AL-PES S. 128-133
 Vz.besch. S. 182-193 / Verz. S. 234-243



BEDACHUNG UND FASSADE WORAHNIK TRAPEZBLECHE

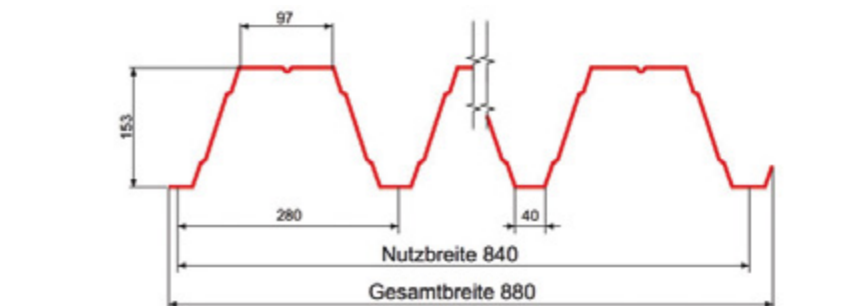
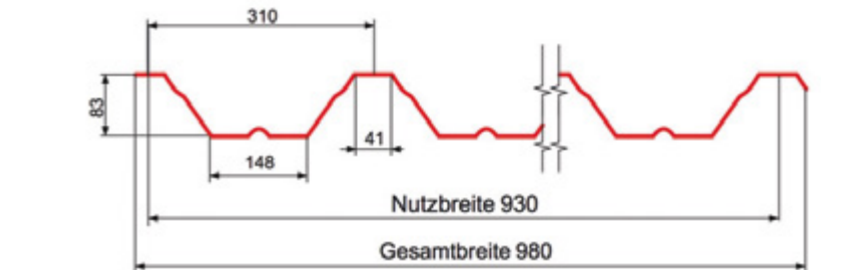
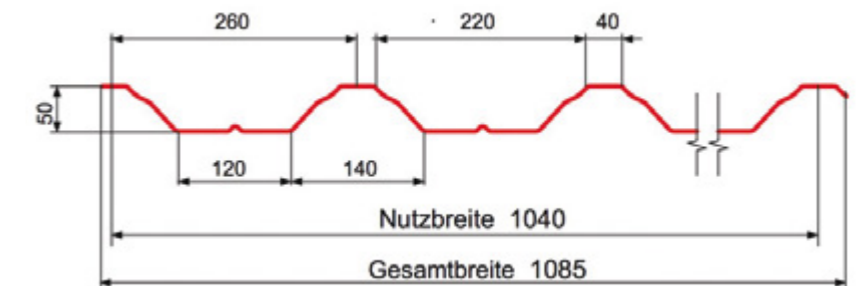
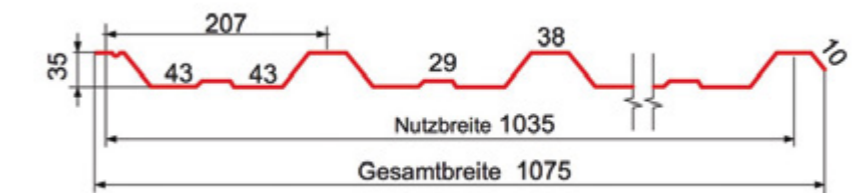
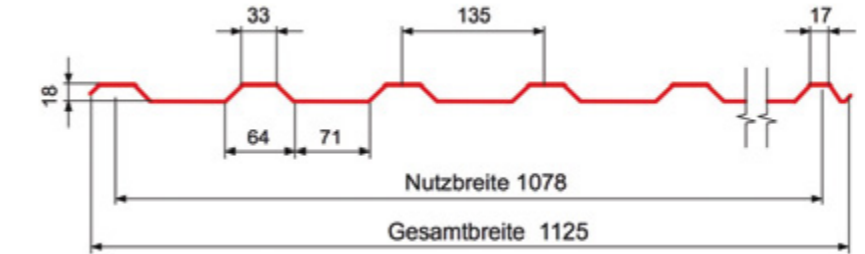

Zubehörprodukte



Solarhalter für Trapezbleche S. 278 - 279



BEDACHUNG UND FASSADE

WORAHNIK TRAPEZBLECHE

Worahnik Kalotten verzinkt beschichtet
4 Stk. pro m² Trapezblech

Dimension Verwendung für	36/40 T 18	41/32 T 12, T 35, T 50, T 85, T 153
Preis EH	Stk.	Stk.
A Anthrazit	0,60	0,60
GW Grauweiß	0,60	0,60
KB Kupferbraun	0,60	0,60
LG Lichtgrau	0,60	0,60
MG Moosgrün	0,60	0,60
OR Oxidrot	0,60	0,60
WA Weißaluminium	0,60	0,60
Packung	100 Stk.	100 Stk.



BEDACHUNG UND FASSADE

WORAHNIK TRAPEZBLECHE

Worahnik Selbstbohrende Schrauben für Holzunterkonstruktion
1 Stk. pro Kalotte

Dimension Verwendung für	4,8x20 ¹	4,8x35 ²	4,8x60 T 12, T 18	4,8x80 T 35	6,3x95 T 50	6,3x115 T 85	6,5x80 T 35
Preis EH	Stk.	Stk.	Stk.	Stk.	Stk.	Stk.	Stk.
A Anthrazit	0,16	0,19	0,29	0,66	-	-	-
GW Grauweiß	0,16	0,19	0,29	0,66	-	-	-
KB Kupferbraun	0,16	0,19	0,29	0,66	-	-	-
LG Lichtgrau	0,16	0,19	0,29	0,66	-	-	-
MG Moosgrün	0,16	0,19	0,29	0,66	-	-	-
OR Oxidrot	0,16	0,19	0,29	0,66	-	-	-
WA Weißaluminium	0,16	0,19	0,29	0,66	-	-	-
VZ Verzinkter Stahl	-	-	-	-	0,96	0,96	-
ES Edelstahl	-	-	-	-	-	-	1,32
Packung	250 Stk.	250 Stk.	100 Stk.	100 Stk.	100 Stk.	100 Stk.	100 Stk.



¹ für Stoßverschraubung (Überlappung) von Dachprofilen
² für Stoßverschraubung (Überlappung) von Wandprofilen

Worahnik Selbstbohrende Schrauben für Eisenunterkonstruktion
1 Stk. pro Kalotte

Dimension	5,5x19	5,5x25	5,5x35	6,3x115
Preis EH	Stk.	Stk.	Stk.	Stk.
A Anthrazit	0,44	0,46	0,59	1,10
GW Grauweiß	0,44	0,46	0,59	1,10
KB Kupferbraun	0,44	0,46	0,59	1,10
LG Lichtgrau	0,44	0,46	0,59	1,10
MG Moosgrün	0,44	0,46	0,59	1,10
OR Oxidrot	0,44	0,46	0,59	1,10
WA Weißaluminium	0,44	0,46	0,59	1,10
Packung	250 Stk.	250 Stk.	250 Stk.	250 Stk.



Verschraubung im Wellental ohne Kalotte, Länge der Schrauben abhängig von der Unterkonstruktion



BEDACHUNG UND FASSADE

WORAHNIK DACHPANEELE

Worahnik Dachpaneel PUR verzinkt beschichtet

Kernstärke mm	40	60	80	100
Blechstärke mm	0,5 / 0,5			
Deckbreite mm	1000			
Preis EH	m ²			
A Anthrazit	auf Anfrage			
GA Graualuminium	auf Anfrage			
GW Grauweiß	auf Anfrage			
OR Oxidrot	auf Anfrage			
SB Sepiabraun	auf Anfrage			
WA Weißaluminium	auf Anfrage			
Mindermengenzuschlag	auf Anfrage			
Transportkosten	auf Anfrage			
Palette	laut Bestellmenge			

Paneel immer beidseitig foliert!
 Maximale Länge der Paneel 15 m
 Weitere Farben und Beschichtungen auf Anfrage

Worahnik Dachpaneel PIR verzinkt beschichtet

Kernstärke mm	40	60	80	100	120	160
Blechstärke mm	0,5 / 0,5					
Deckbreite mm	1000					
Preis EH	m ²					
A Anthrazit	auf Anfrage					
GA Graualuminium	auf Anfrage					
GW Grauweiß	auf Anfrage					
OR Oxidrot	auf Anfrage					
SB Sepiabraun	auf Anfrage					
WA Weißaluminium	auf Anfrage					
Mindermengenzuschlag	auf Anfrage					
Transportkosten	auf Anfrage					
Palette	laut Bestellmenge					

Paneel immer beidseitig foliert!
 Maximale Länge der Paneel 15 m
 Weitere Farben und Beschichtungen auf Anfrage

Zubehörprodukte



Schneeschutz für Dachpaneel
 AL-W.15 S. 76-80 / AL-PES S. 128-133
 Vz.besch. S. 182-193 / Verz. S. 234-243



BEDACHUNG UND FASSADE

WORAHNIK DACHPANEELE

Worahnik Dachpaneel Mineralwolle verzinkt beschichtet

Kernstärke mm	80	100	120	160	180	200	220	240
Blechstärke mm	0,5 / 0,5							
Deckbreite mm	1000							
Feuerwiderstandsklasse nach EN 13501-2	REI 60							REI 90
Preis EH	m ²							
A Anthrazit	auf Anfrage							
GA Graualuminium	auf Anfrage							
GW Grauweiß	auf Anfrage							
OR Oxidrot	auf Anfrage							
SB Sepiabraun	auf Anfrage							
WA Weißaluminium	auf Anfrage							
Mindermengenzuschlag	auf Anfrage							
Transportkosten	auf Anfrage							
Palette	laut Bestellmenge							

Paneel immer beidseitig foliert!
 Maximale Länge der Paneel 15 m
 Weitere Farben und Beschichtungen auf Anfrage
 Die Paneel mit Mineralwolle entsprechen der Brandschutzklasse A2-s1,d0 nach DIN EN 13501-1.

Worahnik Kalotten für Dachpaneel verzinkt beschichtet 3 Stk. pro m² Dachpaneel

Dimension mm	26/27
Preis EH	Stk.
A Anthrazit	auf Anfrage
GA Graualuminium	auf Anfrage
GW Grauweiß	auf Anfrage
OR Oxidrot	auf Anfrage
SB Sepiabraun	auf Anfrage
WA Weißaluminium	auf Anfrage
Packung	100 Stk.

Zubehörprodukte



Solarhalter für Dachpaneel S. 278 - 279

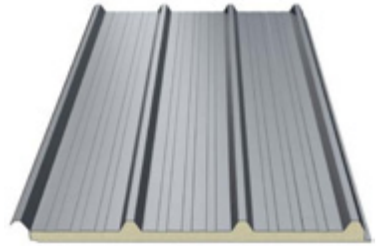

NEU

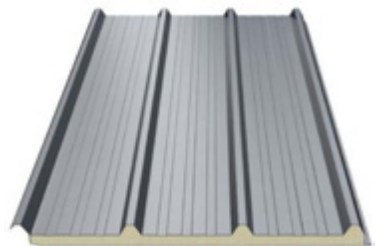

NEU

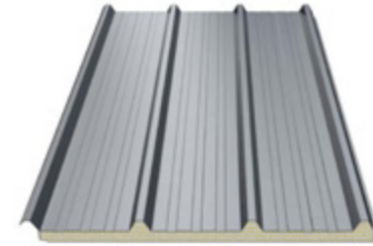

NEU



NEU



BITUMENBAHNEN BÜSSCHER HOFFMANN



Worahnik Flachdach – Elastomerbitumenbahnen flämmbar

Bezeichnung	Baruplan ÖNORM B 3660 E-KV-4	Baruplan ÖNORM B 3660 E-KV-4 S	Baruplan Super ÖNORM B 3660 E-KV-5	Baruplan Super ÖNORM B 3660 E-KV-5 S
Preis EH	m ²	m ²	m ²	m ²
B Bitumen	9,50	10,10	11,10	11,60
Rolle	1 Rolle 10 m ²	1 Rolle 10 m ²	1 Rolle 7,5 m ²	1 Rolle 7,5 m ²
Palette	18 Rollen 180 m ²	18 Rollen 180 m ²	18 Rollen 135 m ²	18 Rollen 135 m ²



Worahnik Flachdach – Elastomerbitumen-Kaltselbstklebahnen

Bezeichnung	Baruplan ÖNORM B 3660 E-3 sk	Baruplan ÖNORM B 3660 E-4 sk	Baruplan ÖNORM B 3660 E-4 skS
Preis EH	m ²	m ²	m ²
B Bitumen	11,10	15,30	20,80
Rolle	1 Rolle 10 m ²	1 Rolle 10 m ²	1 Rolle 7,5 m ²
Palette	18 Rollen 180 m ²	18 Rollen 180 m ²	18 Rollen 135 m ²



Geeignet für das direkte Aufkleben auf die Wärmedämmung, ohne Flämbrenner.
Unter 10°C Außentemperatur, nicht ohne zusätzliche Erwärmung.

Worahnik Flachdach – Elastomer-Dampfsperbahnen flämmbar

Bezeichnung	Aluplan Radon ÖNORM B 3666 E-ALGV-4	Aluplan ALE 40 KSK
Preis EH	m ²	m ²
B Bitumen	10,00	15,20
Rolle	1 Rolle 10 m ²	1 Rolle 10 m ²
Palette	18 Rollen 180 m ²	20 Rollen 200 m ²



Worahnik Gründach – Elastomerbitumenbahnen

Bezeichnung	Baruplan ÖNORM B 3660 E-KV-4 wf kaltselbstklebend	Baruplan ÖNORM B 3660 E-KV-45 wf flämmbar	Baruplan Super ÖNORM B 3660 E-KV-55 wf flämmbar
Anwendung			
Preis EH	m ²	m ²	m ²
B Bitumen	19,40	11,30	12,70
Rolle	1 Rolle 10 m ²	1 Rolle 10 m ²	1 Rolle 7,5 m ²
Palette	18 Rollen 180 m ²	18 Rollen 180 m ²	18 Rollen 135 m ²



Sowohl für extensiv als auch für intensiv begrünte Dächer

Zubehörprodukte



Schneeschutz für Flachdach
Edelstahl S. 242



Solarhalter für Flachdach
Edelstahl S. 279



BITUMENBAHNEN-ZUBEHÖR BÜSSCHER HOFFMANN



Worahnik Büsscherit Bitumenvoranstriche

Bezeichnung	Büsscherit Önorm B 3615	Hydrobit Voranstrich lösemittelfrei
Preis EH	kg	kg
Preis	6,00	7,70
Kübel	1 Kübel, 25 kg	1 Kübel, 25 kg
Palette	24 Kübel, 600 kg	12 Kübel, 300 kg



Worahnik Büsscherit Super Primer

Sprühdose ml	600
Preis EH	Sprühdose
Preis	37,20
Sprühdose	1 Sprühdose, 600 ml



Schnelltrocknender, sprühbarer Bitumenvoranstrich, lösungsmittelhaltig, frostunempfindlich.

Weitere Produkte aus dem Büsscher Hoffmann Lieferprogramm auf Anfrage.

Worahnik Bitumen Speier

Durchmesser mm	50	63	75	90	110
Preis EH	Stk.	Stk.	Stk.	Stk.	Stk.
B Bitumen	65,20	65,20	65,20	65,20	65,20
einzeln	1 Stk.	1 Stk.	1 Stk.	1 Stk.	1 Stk.

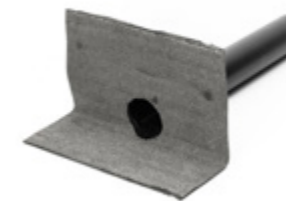

Worahnik Bitumen Notüberlauf

Durchmesser mm	63	75	110
Preis EH	Stk.	Stk.	Stk.
B Bitumen	65,20	65,20	65,20
einzeln	1 Stk.	1 Stk.	1 Stk.

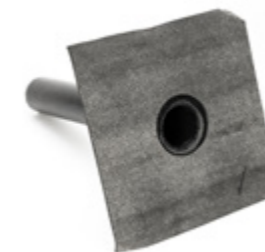



UNTERSPEANNBÄHNEN ISOCELL

ISOCELL

Worahnik Diffusionsoffene Unterdachbahnen A-TEC 150g/m² SK-DUO

Breite m	1,5
Länge m	50
Preis EH	m ²
Preis	3,90
Rolle	1 Rolle 75 m ²



Worahnik Strukturmatte DRAIN

Breite m	1,4
Länge m	30
Preis EH	m ²
Preis	8,60
Rolle	1 Rolle 42 m ²



Worahnik MONO 200 SK DUO Dachbahnen 200 g/m²

Breite m	1,5
Länge m	50
Preis EH	m ²
Preis	5,90
Rolle	1 Rolle 75 m ²



Diffusionsoffene Dachbahn zur Verlegung auf der Wärmedämmung/Holzschalung.
höhere UV-Beständigkeit und extrem hohe Schlagregendichtheit
sd-Wert: ca. 0,10m
UV-Stabilität: 4 Monate

Worahnik Monotop Dachbahnen 330SK DUO 330 g/m²

Breite m	1,5
Länge m	25
Preis EH	m ²
Preis	11,50
Rolle	1 Rolle 37,5 m ²

Diffusionsoffene Dachbahn zur Verlegung auf der Wärmedämmung/Holzschalung.
Geeignet für Unterdächer mit erhöhter Regensicherheit lt. ÖNORM B 4119
Rutschfest und stabil mit zwei integrierten Klebestreifen
Verwendung für Dachneigungen ab 5°
UV-Stabilität: 6 Monate
sd-Wert: ca. 0,15m

Weitere Produkte aus dem Isocell Lieferprogramm auf Anfrage.



UNTERSPEANNBÄHNEN ISOCELL

ISOCELL

Worahnik Omega Quilli Klebedichtmasse

Inhalt ml	310
Preis EH	Stk.
Preis	15,10
Kartusche	1 Kartusche 310 ml



Verwendung: zum regen- und winddichten Verkleben von Dachunterspannbahnen im Überlappungsbereich und bei Anschlüssen. Verarbeitungstemperatur: +7°C

Worahnik Nageldichtbänder einseitig klebend

Dimension mm	50/2	70/2
Preis EH	lfm	lfm
Preis	2,20	2,50
Rolle	1 Rolle 10 lfm	1 Rolle 10 lfm



Einseitig klebendes Bitumenband zur Abdichtung von Nagelstellen unter Konterlatten.
Verarbeitungstemperatur: +5°C

Worahnik PE Nageldichtbänder einseitig klebend

Dimension mm	50/2	70/3
Preis EH	Rolle	Rolle
Preis	9,40	20,00
Rolle	1 Rolle 20 lfm	1 Rolle 30 lfm



Einseitig klebendes PE-Schaumband, einsetzbar als Nageldichtband im Bereich der Konterlatten.
Für eine regensichere Ausführung

Worahnik Airstop Elasto Klebebänder

Dimension mm	60
Preis EH	Rolle
Preis	23,90
Rolle	1 Rolle 25 lfm



Leicht dehnbares Klebeband zur luftdichten Verklebung. Verarbeitungstemperatur: -5°C

Worahnik Trennvlies

Breite m	2	2	2
Länge m	50	50	50
Grammatur g / m ²	1,70	1,75	1,96
Preis EH	m ²	m ²	m ²
Preis			
einzeln	1 Rll. 100 m ²	1 Rll. 100 m ²	1 Rll. 100 m ²



NEU

Weitere Produkte aus dem Isocell Lieferprogramm auf Anfrage.



HOLZPRODUKTE FÜR DIE DACHUNTERKONSTRUKTION



NEU

Worahnik Dreischichtplatte Fichte

Dimension mm Länge m	22x1250 2,5
Preis EH	Stk
Preis	134,20
einzeln	1 Stk. 3,125 m ²



NEU

Worahnik Staffel Fichte

Dimension mm Länge m	50x80 4
Preis EH	Stk
Preis	13,50
einzeln	1 Stk. 4 lfm



NEU

Worahnik Ziegellatte Fichte

Dimension mm Länge m	30x50 4
Preis EH	Stk
Preis	5,60
einzeln	1 Stk. 4 lfm

Zubehörprodukte



BEDACHUNG UND FASSADE WORAHNIK DACHPLATTEN



Worahnik Dachplatten in W.15

STUCCO – Anthrazit
Klares Design ohne Sicken
Materialstärke 0,7 mm



STEILDACH-ZUBEHÖR

VELUX Dachfenster NEU	274
PV-Halter GSF NEU	276
PV-Halter	278
Dachausstiegfenster	280
Dachsicherheit	281



Das komplette VELUX Sortiment jetzt bei Worahnik erhältlich

Mit VELUX erweitert Worahnik das Sortiment um einen der bekanntesten Hersteller im Bereich Dachfenster, Sonnenschutz und Wohnkomfort unter dem Dach – inklusive persönlicher Beratung, hoher Verfügbarkeit und zuverlässiger Abwicklung.

Seit Jahrzehnten steht VELUX für hochwertige Lösungen rund um Dachfenster und Wohnraum unter dem Dach. Als neuer Produktpartner bietet Worahnik ab sofort das gesamte VELUX Sortiment – von Dachfenstern über Sonnenschutz bis hin zu Rollläden und Zubehör.

Damit erhalten unsere Kunden nicht nur Zugriff auf innovative Qualitätsprodukte, sondern auch auf die gewohnte Worahnik Betreuung: persönliche Ansprechpartner, kompetente Beratung, schnelle Verfügbarkeit und zuverlässige Lieferung.

Ob Neubau, Sanierung oder Nachrüstung – mit VELUX und Worahnik entstehen durchdachte Lösungen für mehr Tageslicht, Wohnkomfort und Energieeffizienz.

- ✓ **Dachfenster**
Hochwertige Dachfensterlösungen für mehr Tageslicht, frische Luft und Wohnqualität unter dem Dach – in zahlreichen Größen und Ausführungen erhältlich.
- ✓ **Außenrollläden**
Effektiver Hitze-, Wetter- und Verdunkelungsschutz mit robuster Aluminium-Ausführung für hohen Wohnkomfort zu jeder Jahreszeit.
- ✓ **Hitzeschutz-Markisetten**
Reduzieren die Aufheizung von Innenräumen bereits vor der Fensterscheibe und sorgen für angenehme Temperaturen im Dachgeschoss.
- ✓ **Verdunkelungsrollos & Sonnenschutz**
Flexible Lösungen für Lichtregulierung, Verdunkelung und Sichtschutz – ideal für Wohnräume, Schlafzimmer und Kinderzimmer.
- ✓ **Elektrische & solarbetriebene Systeme**
Komfortable Steuerung per Funk oder Smart-Home-Lösung für moderne Dachfenster- und Sonnenschutzsysteme.
- ✓ **Zubehör & Ergänzungen**
Insektenschutz, Steuerungssysteme und weitere Ergänzungsprodukte für individuell abgestimmte Gesamtlösungen rund ums Dachfenster.

VELUX®

steht für langlebige Qualitätsprodukte und umfangreiche Garantieleistungen.

Je nach Produkt profitieren Kunden von bis zu 10 Jahren Garantie – unter anderem auf Dachfenster, Flachdach-Fenster, Eindeckrahmen und Anschlussprodukte. Auch für Sonnenschutz-, Rollladen- und Elektrokomponenten gelten mehrjährige Garantiezeiten für zusätzliche Sicherheit und langfristige Zuverlässigkeit.

NEU



STEILDACH-ZUBEHÖR PV-HALTER GSF



Worahnik GSF PV-Halter UNI Materialstärke 3 mm

Grundplatte	N = fester Untergrund		WD = Warmdach mit Dämmung	
	250 x 120		340 x 250	
Material der Manschette	Bitumen PVC FPO TPO PIB	EPDM	Bitumen PVC FPO TPO PIB	EPDM
Preis EH	Stk.	Stk.	Stk.	Stk.
AL Alu Natur	57,90	auf Anfrage	80,30	auf Anfrage
einzeln	1 Stk.	1 Stk.	1 Stk.	1 Stk.

Bei Bestellung bitte den Hersteller der Dachbahnen und die Type für die Manschette angeben.
Höhe des Halters = 50 mm

Worahnik GSF PV-Halter EASY Materialstärke 3 mm

Grundplatte	N = fester Untergrund		WD = Warmdach mit Dämmung		N = fester Untergrund		WD = Warmdach mit Dämmung	
	Tief = 100 - 160 mm		Tief = 100 - 160 mm		Hoch = 240 - 290 mm		Hoch = 240 - 290 mm	
Dimension Grundplatte mm	250 x 120		340 x 250		250 x 120		340 x 250	
Material der Manschette	Bitumen PVC FPO TPO PIB	EPDM	Bitumen PVC FPO TPO PIB	EPDM	Bitumen PVC FPO TPO PIB	EPDM	Bitumen PVC FPO TPO PIB	EPDM
Preis EH	Stk.	Stk.	Stk.	Stk.	Stk.	Stk.	Stk.	Stk.
AL Alu Natur	66,50	auf Anfrage	86,20	auf Anfrage	78,30	auf Anfrage	103,80	auf Anfrage
einzeln	1 Stk.	1 Stk.	1 Stk.	1 Stk.	1 Stk.	1 Stk.	1 Stk.	1 Stk.

Bei Bestellung bitte den Hersteller der Dachbahnen und die Type für die Manschette angeben.

Worahnik GSF EASY Windleitblech Materialstärke 1,5 mm

Länge mm	2500
Preis EH	Stk.
AL Alu Natur	164,50
einzeln	1 Stk.

Worahnik GSF EASY Kabelkanal Materialstärke 1,5 mm

Länge mm	2500
Preis EH	Stk.
AL Alu Natur	32,60
einzeln	1 Stk.



NEU



NEU



NEU



NEU



NEU



STEILDACH-ZUBEHÖR PV-HALTER GSF



Worahnik GSF PV-Halter ALPIN Materialstärke 3 mm

Grundplatte	N = fester Untergrund		WD = Warmdach mit Dämmung	
	250 x 120		340 x 250	
Material der Manschette	Bitumen PVC FPO TPO PIB	EPDM	Bitumen PVC FPO TPO PIB	EPDM
Preis EH	Stk.	Stk.	Stk.	Stk.
AL Alu Natur	75,50	auf Anfrage	98,10	auf Anfrage
einzeln	1 Stk.	1 Stk.	1 Stk.	1 Stk.

Bei Bestellung bitte den Hersteller der Dachbahnen und die Type für die Manschette angeben.
Höhe des Halters = 50 mm

Worahnik GSF PV-Halter 90° Materialstärke 3 mm

Grundplatte	N = fester Untergrund		WD = Warmdach mit Dämmung	
	250 x 120		340 x 250	
Material der Manschette	Bitumen PVC FPO TPO PIB	EPDM	Bitumen PVC FPO TPO PIB	EPDM
Preis EH	Stk.	Stk.	Stk.	Stk.
AL Alu Natur	57,90	auf Anfrage	80,30	auf Anfrage
einzeln	1 Stk.	1 Stk.	1 Stk.	1 Stk.

Bei Bestellung bitte den Hersteller der Dachbahnen und die Type für die Manschette angeben.
Geeignet für PV-Schienen welche seitliche zu befestigen sind
Höhe des Halters = 100 mm

Worahnik GSF PV-Halter 90° Materialstärke 3 mm

Grundplatte	N = fester Untergrund		WD = Warmdach mit Dämmung	
	250 x 120		340 x 250	
Material der Manschette	Bitumen PVC FPO TPO PIB	EPDM	Bitumen PVC FPO TPO PIB	EPDM
Preis EH	Stk.	Stk.	Stk.	Stk.
AL Alu Natur	57,90	auf Anfrage	80,30	auf Anfrage
einzeln	1 Stk.	1 Stk.	1 Stk.	1 Stk.

Bei Bestellung bitte den Hersteller der Dachbahnen und die Type für die Manschette angeben.
PV-Schienen können hier direkt seitlich montiert werden, sowohl horizontal als auch vertikal ohne einen Zusatzwinkel zu benötigen. Höhe des Halters = 100 mm



NEU



NEU



NEU

STEILDACH-ZUBEHÖR



STEILDACH-ZUBEHÖR PV-HALTER

REES

Worahnik Aluminium Solarhalter für Stehfalzdächer REES

Winkellänge mm	110	110	110	150'
Höhe stehender Schenkel mm	40	60	100	60
Breite liegender Schenkel mm	40	40	40	40
Winkelstärke mm	4	4	4	3
Preis EH	Stk.	Stk.	Stk.	Stk.
AL Alu Natur	15,95	16,38	18,07	21,14
einzeln	1 Stk.	1 Stk.	1 Stk.	1 Stk.



Der Winkelteil wird mit den mitgelieferten Schrauben M12 x 30 und Muttern M12 an der Klemme montiert. Die Schrauben sind mit einem Anzug von mind. 50 Nm anzuziehen.
Das Langloch 11x25 mm auf der Oberseite dient zur Befestigung von Montageschienen etc.
¹ Stehender Schenkel mit Langloch zum Ausgleich von Dachunebenheiten.

METALLWARENERZEUGUNG GmbH
VorensMETALL

Worahnik Solarhalter Vorens für Stehfalzdächer verzinkt beschichtet

Höhe mm	65
Preis EH	Stk.
A Anthrazit	24,80
GA Graualuminium	24,80
GW Grauweiß	24,80
KB Kupferbraun	24,80
MG Moosgrün	24,80
OR Oxidrot	24,80
RG Resedagrün	24,80
SG Staubgrau	24,80
TM Testa di Moro	24,80
TS Tiefschwarz	24,80
WA Weißaluminium	24,80
SF Sonderfarben	27,40
einzeln	1 Stk.



Worahnik Solarhalter Vorens für Trapezblechdächer für Dichtnieten 5 mm verzinkt beschichtet

Profilbreite	25	40	52
Höhe mm	40	40	40
Preis EH	Stk.	Stk.	Stk.
A Anthrazit	28,50	28,50	28,50
GA Graualuminium	28,50	28,50	28,50
GW Grauweiß	28,50	28,50	28,50
KB Kupferbraun	28,50	28,50	28,50
MG Moosgrün	28,50	28,50	28,50
OR Oxidrot	28,50	28,50	28,50
RG Resedagrün	28,50	28,50	28,50
SG Staubgrau	28,50	28,50	28,50
TM Testa di Moro	28,50	28,50	28,50
TS Tiefschwarz	28,50	28,50	28,50
WA Weißaluminium	28,50	28,50	28,50
SF Sonderfarben	30,60	30,60	31,10
einzeln	1 Stk.	1 Stk.	1 Stk.

STEILDACH-ZUBEHÖR PV-HALTER

METALLWARENERZEUGUNG GmbH
VorensMETALL

Worahnik Solarhalter Vorens für Stehfalzdächer

Höhe mm	65
Preis EH	Stk.
VZ Verzinkter Stahl	14,90
CU Kupfer	40,20
ES Edelstahl	33,00
einzeln	1 Stk.

Worahnik Solarhalter Vorens für Trapezblechdächer für Dichtnieten 5 mm

Profilbreite	25	40	52
Höhe mm	40	40	40
Preis EH	Stk.	Stk.	Stk.
VZ Verzinkter Stahl	19,20	19,20	19,20
CU Kupfer	-	-	-
ES Edelstahl	-	-	-
einzeln	1 Stk.	1 Stk.	1 Stk.

Worahnik Solarhalter für Bitumendächer oder Foliendächer Grundplatte groß

Höhe mm	60
Preis EH	Stk.
ES Edelstahl	70,70
einzeln	1 Stk.

Grundplatte groß 500 x 300 mm mit Solarhalter, Material Edelstahl 1,5 mm, 4 Schraubenlöcher 8 mm mittig, 4 Spaxlöcher an den Ecken

Worahnik Montagesets für Grundplatten groß auf Beton oder Holz

Verwendung Inhalt	Set 2: auf Beton 4 Stk. Schraubanker W-Sa 7,50x50 Bohrdurchmesser 6 mm 4 Stk. Nageldübel 6x40	Set 3: auf Holz 4 Stk. Scheibenkopfschrauben 8x100 4 Stk. Spax 5x25	Set 4: auf Holz 4 Stk. Scheibenkopfschrauben 8x140 4 Stk. Spax 5x25
Preis EH	Set	Set	Set
VZ Verzinkter Stahl	7,70	7,70	7,70
Beutel	1 Set	1 Set	1 Set



Worahnik Solarhalter für Foliendächer Grundplatte klein

Höhe mm	80
Preis EH	Stk.
ES Edelstahl	67,60
einzeln	1 Stk.

Grundplatte 170 x 100 x 2,5 mm mit Solarhalter, für Befestigung mit Spax

Worahnik Montagesets für Solaraufständerung auf Grundplatte

Inhalt	Set 1: 1 Stk. Edelstahl Sechskantschraube M10 x 25 1 Stk. Edelstahl Sechskantmutter M10, 2 Stk. Beilagscheiben
Preis EH	Set
ES Edelstahl	6,10
Beutel	1 Set





STEILDACH-ZUBEHÖR DACHAUSSTIEGFENSTER

Worahnik Dachausstiegfenster Ziegel/Schiefer inkl. Thermoclear- oder Drahtglas-Verglasung



Material	Aluminium Polyester	Verzinkt beschichtet	Verzinkt
Dimension Falzhöhe cm	50x60 3	50x60 3	50x60 3
Preis EH	Stk.	Stk.	Stk.
A Anthrazit	245,61	221,70	-
KB Kupferbraun	-	221,70	-
TM Testa di Moro	-	221,70	-
VZ Verzinkter Stahl	-	-	181,80
Karton	1 Stk.	1 Stk.	1 Stk.

Worahnik Thermoclear-Doppelstegplatten 4,5 mm



Dimension	50x60
Preis EH	Stk.
TC Thermoclear	23,40
einzeln	1 Stk.

Nicht trittsicher

Worahnik Drahtglas-Scheiben 7,0 mm



Dimension	50x60
Preis EH	Stk.
DG Drahtglas	49,30
einzeln	1 Stk.

Nicht trittsicher



STEILDACH-ZUBEHÖR DACHSICHERHEIT



Worahnik Sicherheits-Dachhaken Material 30/6

Dimension	Nr. 3.SF mit Spitze für Schiefer	Nr. 11.SF Bogenweite 120 für Ziegel Dachsteine	Nr. 16.SF für Biber	Nr. 25.SF mit Kette zum Einhängen
Preis EH	Stk.	Stk.	Stk.	Stk.
VZ Verzinkter Stahl	32,30	29,90	30,00	80,80
Karton	20 Stk.	20 Stk.	20 Stk.	20 Stk.

Inkl. vorgeschriebener Spezialnägel, Einbauanleitung

Worahnik Laufrostset

Laufroststütze Laufrost	7.A 420	7.A 800
Preis EH	Set	Set
VZ Verzinkter Stahl	190,70	216,40
Karton	1 Set	1 Set

Bestehend aus jeweils 2 Stück Laufroststützen Nr. 7.A sowie 1 Stück Laufrost in der Länge 420 mm oder 800 mm, Breite 250 mm inkl. Befestigungsmaterial

Worahnik Laufroststützen

Dimension Verwendung	Nr. 7.A Ziegel Dachsteine	Nr. 9 Stehfalz
Preis EH	Stk.	Stk.
VZ Verzinkter Stahl	67,50	60,60
einzeln	1 Stk.	1 Stk.

Worahnik Laufroste

Länge mm Breite mm	420 250	800 250	1500 250	3000 250
Preis EH	Stk.	Stk.	Stk.	Stk.
VZ Verzinkter Stahl	45,80	71,60	108,00	207,30
einzeln	1 Stk.	1 Stk.	1 Stk.	1 Stk.

Worahnik Laufrost-Befestigungsmaterial

Preis EH	Set
ES Edelstahl	15,60
Beutel	1 Set

Bestehend aus 4 Schrauben + Spezialmuttern zur Befestigung des Laufrostes auf den Laufroststützen

Worahnik Laufrost-Verbindungsmaterial

Preis EH	Set
ES Edelstahl	30,10
Beutel	1 Set

Zur Klemmverbindung zweier Laufroste



STEILDACH-ZUBEHÖR DACHAUSSTIEGFENSTER



Worahnik Sicherheits-Dachhaken Material 30/6 verzinkt beschichtet



Dimension	Nr. 3.SF mit Spitze für Schiefer	Nr. 11.SF Bogenweite 120 für Ziegel Dachsteine	Nr. 16.SF für Biber	Nr. 25.SF mit Kette zum Einhängen
Preis EH	Stk.	Stk.	Stk.	Stk.
RAL 7021 Schwarzgrau	42,90	43,30	43,30	102,80
LG Lichtgrau	42,90	43,30	43,30	102,80
RAL 8004 Kupferbraun	42,90	43,30	43,30	102,80
RAL 8012 Rotbraun	42,90	43,30	43,30	102,80
RAL 8017 Schokobraun	42,90	43,30	43,30	102,80
Karton	20 Stk.	20 Stk.	20 Stk.	20 Stk.

Inkl. vorgeschriebener Spezialnägel, Einbauanleitung

Worahnik Laufrostset verzinkt beschichtet



Laufroststütze	7.A 420	7.A 800
Preis EH	Set	Set
RAL 7021 Schwarzgrau	253,50	268,20
LG Lichtgrau	253,50	268,20
RAL 8004 Kupferbraun	253,50	268,20
RAL 8012 Rotbraun	253,50	268,20
RAL 8017 Schokobraun	253,50	268,20
Karton	1 Set	1 Set

Bestehend aus jeweils 2 Stück Laufroststützen Nr. 7.A sowie 1 Stück Laufrost in der Länge 420 mm oder 800 mm, Breite 250 mm inkl. Befestigungsmaterial



STEILDACH-ZUBEHÖR DACHSICHERHEIT



Worahnik Laufroststützen verzinkt beschichtet



Dimension Verwendung	Nr. 7.A Ziegel Dachsteine	Nr. 9 Stehfalz
Preis EH	Stk.	Stk.
RAL 7021 Schwarzgrau	75,70	67,00
LG Lichtgrau	75,70	67,00
RAL 8004 Kupferbraun	75,70	67,00
RAL 8012 Rotbraun	75,70	67,00
RAL 8017 Schokobraun	75,70	67,00
einzeln	1 Stk.	1 Stk.

Worahnik Laufroste verzinkt beschichtet

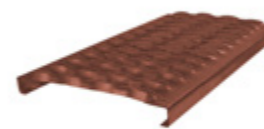

Länge mm	420	800	1500	3000
Breite mm	250	250	250	250
Preis EH	Stk.	Stk.	Stk.	Stk.
RAL 7021 Schwarzgrau	79,80	98,10	152,20	312,10
LG Lichtgrau	79,80	98,10	152,20	312,10
RAL 8004 Kupferbraun	79,80	98,10	152,20	312,10
RAL 8012 Rotbraun	79,80	98,10	152,20	312,10
RAL 8017 Schokobraun	79,80	98,10	152,20	312,10
einzeln	1 Stk.	1 Stk.	1 Stk.	1 Stk.

Worahnik Laufrost-Befestigungsmaterial Edelstahl



Preis EH	Set
ES Edelstahl	15,60
Beutel	1 Set

Bestehend aus 4 Schrauben + Spezialmuttern zur Befestigung des Laufrostes auf den Laufroststützen

Worahnik Laufrost-Verbindungsmaterial Edelstahl beschichtet



Preis EH	Set
RAL 7021 Schwarzgrau	67,10
LG Lichtgrau	67,10
RAL 8004 Kupferbraun	67,10
RAL 8012 Rotbraun	67,10
RAL 8017 Schokobraun	67,10
Beutel	1 Set

Zur Klemmverbindung zweier Laufroste

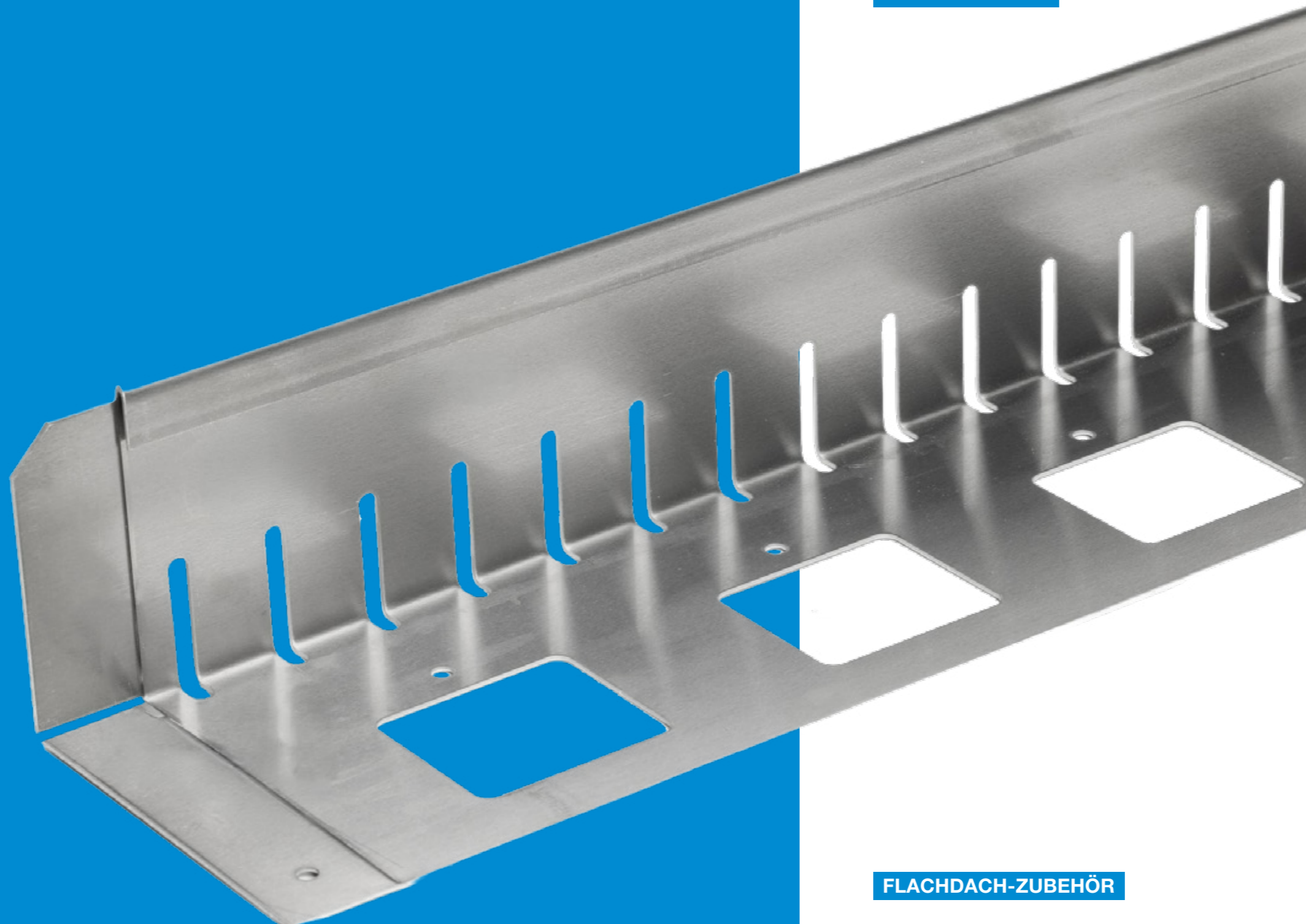

FLACHDACH-ZUBEHÖR

Kiesleisten	286
Sita NEU	288
Dränagerinnen	294



FLACHDACH-ZUBEHÖR KIESLEISTEN

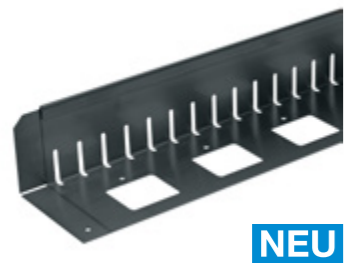

Worahnik Aluminium Kiesleisten W.15 Standard 90°

Dimension mm Länge m	40 2,5	60 2,5	80 2,5	100 2,5	120 2,5	140 2,5	160 2,5
Preis EH	lfm	lfm	lfm	lfm	lfm	lfm	lfm
A Anthrazit	38,12	38,12	41,06	41,06	51,03	51,03	56,28
B Braun	38,12	38,12	41,06	41,06	51,03	51,03	56,28
einzeln	1 Stk. 2,5 lfm	1 Stk. 2,5 lfm	1 Stk. 2,5 lfm	1 Stk. 2,5 lfm	1 Stk. 2,5 lfm	1 Stk. 2,5 lfm	1 Stk. 2,5 lfm

Worahnik Kiesleisten Standard 90°

Dimension 40 - 120

Dimension mm Länge m	40 2,5	60 2,5	80 2,5	100 2,5	120 2,5
Preis EH	lfm	lfm	lfm	lfm	lfm
AL Alu Natur	25,06	25,06	27,97	27,97	32,25
ES Edelstahl	-	42,00	48,30	48,51	63,74
einzeln	1 Stk. 2,5 lfm	1 Stk. 2,5 lfm	1 Stk. 2,5 lfm	1 Stk. 2,5 lfm	1 Stk. 2,5 lfm

Worahnik Kiesleisten Standard 90°

Dimension 140 - 200

Dimension mm Länge m	140 2,5	160 2,5	180 2,5	200 2,5
Preis EH	lfm	lfm	lfm	lfm
AL Alu Natur	32,25	36,97	41,67	50,23
ES Edelstahl	66,47	66,68	77,60	-
einzeln	1 Stk. 2,5 lfm	1 Stk. 2,5 lfm	1 Stk. 2,5 lfm	1 Stk. 2,5 lfm

Aluminium blank AlMg3, Stärke 1,5 mm oder Edelstahl Stärke 0,8 mm, Länge 2,5 m mit Stoßabsetzung der Materialstärke für ein sauberes Erscheinungsbild, Entwässerungsschlitze 50x6 mm, Ausstanzöffnung 56x65 mm.

Sondermaße auf Anfrage.



FLACHDACH-ZUBEHÖR KIESLEISTEN



Worahnik Eckwinkel für Kiesleisten Standard 90°

Dimension 40 - 120

Dimension mm	40	60	80	100	120
Preis EH	Stk.	Stk.	Stk.	Stk.	Stk.
AL Alu Natur	26,80	26,80	26,80	26,80	32,00
ES Edelstahl	-	36,12	38,96	41,58	46,83
einzeln	1 Stk.	1 Stk.	1 Stk.	1 Stk.	1 Stk.

Worahnik Eckwinkel für Kiesleisten Standard 90°

Dimension 140 - 200

Dimension mm	140	160	180	200
Preis EH	Stk.	Stk.	Stk.	Stk.
AL Alu Natur	32,00	34,36	46,52	47,01
ES Edelstahl	48,72	53,76	76,13	-
einzeln	1 Stk.	1 Stk.	1 Stk.	1 Stk.

Materialien wie Kiesleisten Standard, Schenkellänge 250/250 mm, als Außen- oder Innenwinkel verwendbar, Winkelmaß individuell einstellbar

Worahnik Kiesleisten höhenverstellbar 2-teilig

Höhe mm Länge m	60 bis 95 2,5	100 bis 210 2,5
Preis EH	lfm	lfm
AL Alu Natur	54,60	61,95
einzeln	1 Stk. 2,5 lfm	1 Stk. 2,5 lfm

Aluminium blank AlMg3, Stärke 1,5mm, Länge 2,5m mit Stoßabsetzung der Materialstärke für ein sauberes Erscheinungsbild, Entwässerungsschlitze 50x6 mm, Ausstanzöffnung 56x65 mm, Lieferumfang Grundleiste und Aufstockleisten in zwei verschiedenen Höhen, inkl. Torbandschrauben und Sperrkanutmutter aus Edelstahl

Worahnik Aluminium Kiesleisten Rohlinge

Dimension mm Länge m	60-120 2,5	140-200 2,5
Preis EH	lfm	lfm
AL Alu Natur	39,69	50,86
einzeln	1 Stk. 2,5 lfm	1 Stk. 2,5 lfm

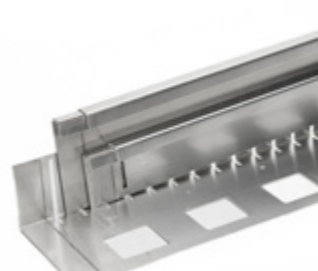

FLACHDACH-ZUBEHÖR

Sondermaße auf Anfrage.



FLACHDACHENTWÄSSERUNG SITA



Worahnik Sita Trendy senkrecht

Artikelnummer	15 02 ..	15 04 ..
Dimension mm	70	100
Preis EH	Stk.	Stk.
BITUMEN	102,00	102,00
PVC	102,00	102,00
FPO	120,00	120,00
☐ Stück	1 Stk.	1 Stk.

Weitere Dimensionen sowie Anschlussmanschetten auf Anfrage!
Gewünschte Anschlussmanschette / Folienhersteller bitte bei Bestellung bekannt geben!

Worahnik Sita Trendy senkrecht beheizt

Artikelnummer	15 03 ..	15 05 ..
Dimension mm	70	100
Preis EH	Stk.	Stk.
BITUMEN	191,00	191,00
PVC	191,00	191,00
FPO	209,00	209,00
☐ Stück	1 Stk.	1 Stk.

Eingeschäumtes Heizelement mit einem 2 m langen Anschlusskabel für 230 V, ca 10 W.
Weitere Dimensionen sowie Anschlussmanschetten auf Anfrage!
Gewünschte Anschlussmanschette / Folienhersteller bitte bei Bestellung bekannt geben!

Worahnik Sita Trendy abgewinkelt

Artikelnummer	15 14 ..	15 16 ..
Dimension mm	70	100
Preis EH	Stk.	Stk.
BITUMEN	148,00	148,00
PVC	148,00	148,00
FPO	166,00	166,00
☐ Stück	1 Stk.	1 Stk.

Weitere Dimensionen sowie Anschlussmanschetten auf Anfrage!
Gewünschte Anschlussmanschette / Folienhersteller bitte bei Bestellung bekannt geben!

Worahnik Sita Trendy Aufstockelement

Artikelnummer	15 26 ..
Dimension mm	60 - 220
Preis EH	Stk.
BITUMEN	108,00
PVC	108,00
FPO	126,00
☐ Stück	1 Stk.

Für Sita Trendy Schraubflansch Dachgully, für Dämmstoffstärken von 60 mm bis 220 mm.
Weitere Dimensionen sowie Anschlussmanschetten auf Anfrage!
Gewünschte Anschlussmanschette / Folienhersteller bitte bei Bestellung bekannt geben!

Weitere Produkte aus dem SITA Sortiment auf Anfrage.



NEU



NEU



NEU

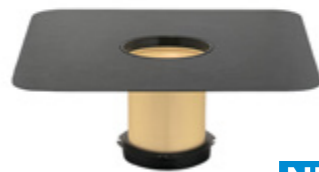

NEU



FLACHDACHENTWÄSSERUNG SITA



Worahnik Sita Trendy Schraubflansch senkrecht

Artikelnummer	15 02 ..	15 04 ..
Dimension mm	70	100
Preis EH	Stk.	Stk.
Preis	113,00	113,00
☐ Stück	1 Stk.	1 Stk.

Zum Einklemmen von Bitumen-, Kunststoff- oder Kautschukbahnen,
mit Kiesfang und Dichtmanschetten. Weitere Dimensionen auf Anfrage!

Worahnik Sita Trendy Schraubflansch senkrecht beheizt

Artikelnummer	15 03 ..	15 05 ..
Dimension mm	70	100
Preis EH	Stk.	Stk.
Preis	205,00	205,00
☐ Stück	1 Stk.	1 Stk.

Eingeschäumtes Heizelement mit einem 2 m langen Anschlusskabel für 230 V, ca 10 W.
Zum Einklemmen von Bitumen-, Kunststoff- oder Kautschukbahnen,
mit Kiesfang und Dichtmanschetten. Weitere Dimensionen auf Anfrage!

Worahnik Sita Trendy Schraubflansch abgewinkelt

Artikelnummer	15 14 ..	15 16 ..
Dimension mm	70	100
Preis EH	Stk.	Stk.
Preis	158,00	158,00
☐ Stück	1 Stk.	1 Stk.

Zum Einklemmen von Bitumen-, Kunststoff- oder Kautschukbahnen,
mit Kiesfang und Dichtmanschetten. Weitere Dimensionen auf Anfrage!

Worahnik Sita Trendy Aufstockelement mit Schraubflansch

Artikelnummer	15 26 ..
Dimension mm	60 - 220
Preis EH	Stk.
Preis	119,00
☐ Stück	1 Stk.

Für Sita Trendy Schraubflansch Dachgully, für Dämmstoffstärken von 60 mm bis 220 mm.
Weitere Dimensionen auf Anfrage!

Worahnik Sita More Kiesfang Allround

Artikelnummer	E 10 90 04
Dimension mm	60 - 200
Preis EH	Stk.
Preis	29,00
☐ Stück	1 Stk.

Für Gullys mit einem Topfdurchmesser von 60 mm bis 200 mm
Mit Spreizfüßen und Drehvorrichtung zur Fixierung des Kiesfangs im Gullytopf.



NEU



NEU



NEU



NEU



NEU



FLACHDACHENTWÄSSERUNG

SITA



Worahnik Sita Easy Attikagully

Artikelnummer	18 30 ..	18 32 ..	18 34 ..
Dimension mm	50	70	100
Preis EH	Stk.	Stk.	Stk.
BITUMEN	73,00	73,00	73,00
PVC	73,00	73,00	73,00
FPO	91,00	91,00	91,00
☒ Stück	1 Stk.	1 Stk.	1 Stk.

90°-Festflansch mit eingeschäumter Wunschanschlussmanschette (500 mm x 500 mm)
 Weitere Dimensionen sowie Anschlussmanschetten auf Anfrage!
 Gewünschte Anschlussmanschette / Folienhersteller bitte bei Bestellung bekannt geben!

Worahnik Sita Easy Go Attikagully

Artikelnummer	18 36 ..	18 38 ..
Dimension mm	70	100
Preis EH	Stk.	Stk.
BITUMEN	73,00	73,00
☒ Stück	1 Stk.	1 Stk.

Fest eingeschäumte Bitumenmanschette (500 mm x 500 mm) und abgewinkelter Fest-flansch mit 45° Keilausbildung zum direkten Aufschweißen von Bitumendachbahnen.

Worahnik Sita Easy Plus Attika-Notentwässerung

Artikelnummer	18 02 ..	18 04 ..
Dimension mm	70	100
Preis EH	Stk.	Stk.
BITUMEN	73,00	73,00
PVC	73,00	73,00
FPO	91,00	91,00
☒ Stück	1 Stk.	1 Stk.

Weitere Dimensionen sowie Anschlussmanschetten auf Anfrage!
 Gewünschte Anschlussmanschette / Folienhersteller bitte bei Bestellung bekannt geben!



NEU



NEU



NEU

Weitere Produkte aus dem SITA Sortiment auf Anfrage.



FLACHDACHENTWÄSSERUNG

SITA



Worahnik Sita Sani 63 Sanierungsgully

Artikelnummer	10 63 ..
Dimension mm	550
Preis EH	Stk.
BITUMEN	128,00
PVC	128,00
FPO	146,00
☒ Stück	1 Stk.

Rückstausicher bei Innendurchmessern von 68 mm bis 86 mm
 Weitere Anschlussmanschetten auf Anfrage!
 Gewünschte Anschlussmanschette / Folienhersteller bitte bei Bestellung bekannt geben!

Worahnik Sita Sani 95 Sanierungsgully

Artikelnummer	10 28 ..	10 38 ..
Dimension mm	250	550
Preis EH	Stk.	Stk.
BITUMEN	132,00	158,00
PVC	132,00	158,00
FPO	150,00	176,00
☒ Stück	1 Stk.	1 Stk.

Rückstausicher bei Innendurchmessern von 100 mm bis 140 mm.
 Inklusive Kiesfang und Dichtringen. Weitere Anschlussmanschetten auf Anfrage!
 Gewünschte Anschlussmanschette / Folienhersteller bitte bei Bestellung bekannt geben!



NEU



NEU

Weitere Produkte aus dem SITA Sortiment auf Anfrage.



FLACHDACHENTWÄSSERUNG SITA



Worahnik Sita Vent Systemlüfter

Artikelnummer	17 42 ..	17 43 ..	17 45 .	17 46 ..	17 49 ..
Dimension mm	70	90	100	125	150
Preis EH	Stk	Stk	Stk	Stk	Stk
BITUMEN	134,00	134,00	108,00	194,00	149,00
PVC	134,00	134,00	108,00	194,00	149,00
FPO	152,00	152,00	126,00	212,00	167,00
☒ Stück	1 Stk	1 Stk	1 Stk	1 Stk	1 Stk

DN 70 bis DN 100 mit Grundplatte DN 100 zu verwenden. DN 125 und DN 150 mit Grundplatte DN 150 zu verwenden. Weitere Anschlussmanschetten auf Anfrage!
Gewünschte Anschlussmanschette / Folienhersteller bitte bei Bestellung bekannt geben!

Worahnik Sita Vent Grundplatte

Artikelnummer	17 54 ..	17 58 ..
Dimension mm	100	150
Preis EH	Stk.	Stk.
BITUMEN	80,00	107,00
PVC	80,00	107,00
FPO	98,00	125,00
☒ Stück	1 Stk.	1 Stk.

Eingeschäumte Wunschanchlussmanschette für den Anschluss der Dampfsperre, mit Dichtring. Erforderliche Mindestdämmstoffstärke 80 mm. Weitere Anschlussmanschetten auf Anfrage!
Gewünschte Anschlussmanschette / Folienhersteller bitte bei Bestellung bekannt geben!

Worahnik Sita Vent Kaldachlüfter

Artikelnummer	17 74 ..	17 78 ..
Dimension mm	100	150
Preis EH	Stk.	Stk.
BITUMEN	108,00	169,00
PVC	108,00	169,00
FPO	126,00	187,00
☒ Stück	1 Stk.	1 Stk.

Inkl. Regenabweiser, Dichtring und Regenhaube. Höhe 400 mm. Lüftungsquerschnitt. DN 100 ca. 85 cm², DN 150 ca. 180 cm². Weitere Anschlussmanschetten auf Anfrage!
Gewünschte Anschlussmanschette / Folienhersteller bitte bei Bestellung bekannt geben!



NEU



NEU



NEU

Weitere Produkte aus dem SITA Sortiment auf Anfrage.



FLACHDACHENTWÄSSERUNG SITA



Worahnik Sita Vent Regenhaube

Artikelnummer	17 90 62	17 90 66
Dimension mm	100	150
Preis EH	Stk.	Stk.
Preis	23,00	28,00
☒ Stück	1 Stk.	1 Stk.

DN 100 für Rohre im Durchmesser 63 - 100 mm
DN 150 für Rohre im Durchmesser 125 - 150 mm

Worahnik Sita Vent Rohrbogen

Artikelnummer	17 90 00 11	17 90 00 16
Dimension mm	100	150
Preis EH	Stk.	Stk.
Preis	14,00	62,00
☒ Stück	1 Stk.	1 Stk.

2 x 87,3° Bögen zur Durchführung diverser Medien

Worahnik Sita Vent Rohrbogen

Artikelnummer	60 00 11 10	60 00 16 10
Dimension mm	100	150
Länge mm	1000	1000
Preis EH	Stk.	Stk.
Preis	20,00	45,00
☒ Stück	1 Stk.	1 Stk.

Steckrohrsystem mit werkseitig in die Muffe vormontierter EPDM-Lippendichtung

Worahnik Sita Pipe PP Rohr

Artikelnummer	60 00 75 05	60 00 75 10	60 00 11 05	60 00 11 10
Dimension mm	70	70	100	100
Länge mm	500	1000	500	1000
Preis EH	Stk.	Stk.	Stk.	Stk.
Preis	8,00	12,00	13,00	20,00
☒ Stück	1 Stk.	1 Stk.	1 Stk.	1 Stk.

Steckrohrsystem mit werkseitig in die Muffe vormontierter EPDM-Lippendichtung
Weitere Dimensionen und Längen auf Anfrage!



NEU



NEU



NEU



NEU

Weitere Produkte aus dem SITA Sortiment auf Anfrage.



FLACHDACH-ZUBEHÖR DRÄNAGERINNEN



Worahnik Dränagerinnen Stabile

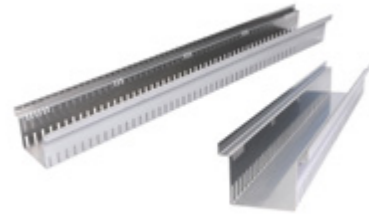

Einlaufbreite mm	160	160	160	200	200	200	200
Höhe mm	60	80	100	50	60	80	100
Standardlänge mm	1000	1000	1000	1000	1000	1000	1000
Preis EH	Stk.	Stk.	Stk.	Stk.	Stk.	Stk.	Stk.
VZ Verzinkter Stahl	43,10	44,50	47,20	43,00	45,20	47,00	49,50
ES Edelstahl	81,00	89,00	97,00	84,00	88,00	96,00	104,00
einzeln	1 Stk.	1 Stk.	1 Stk.	1 Stk.	1 Stk.	1 Stk.	1 Stk.

Materialstärke jeweils 1,5 mm
 Weitere Dimensionen auf Anfrage: Einlaufbreiten 100 bis 250 mm, Höhen 40 bis 100 mm, Längen 1000 bis 3000 mm, Verrechnung volle lfm
 Ausführung Verzinkter Stahl: hochwertige Magnelis® Feuerverzinkung (Zink-Aluminium-Magnesium-Beschichtung) für bis zu 10 Mal bessere Korrosionsbeständigkeit als üblicher verzinkter Stahl

Worahnik Dränagerinnen Stabile Endstücke



Einlaufbreite mm	160	160	160	200	200	200	200
Höhe mm	60	80	100	50	60	80	100
Preis EH	Stk.	Stk.	Stk.	Stk.	Stk.	Stk.	Stk.
VZ Verzinkter Stahl	10,50	10,70	11,00	11,10	11,30	11,60	11,90
ES Edelstahl	16,00	17,00	19,00	16,00	17,00	18,00	19,00
einzeln	1 Stk.	1 Stk.	1 Stk.	1 Stk.	1 Stk.	1 Stk.	1 Stk.

Materialstärke jeweils 1,5 mm
 Trägt 2,5 mm auf, bitte bei Sonderlängen berücksichtigen.
 Weitere Dimensionen auf Anfrage: Einlaufbreiten 100 bis 250 mm, Höhen 40 bis 100 mm
 Ausführung Verzinkter Stahl: hochwertige Magnelis® Feuerverzinkung (Zink-Aluminium-Magnesium-Beschichtung) für bis zu 10 Mal bessere Korrosionsbeständigkeit als üblicher verzinkter Stahl

Worahnik Dränagerinnen Stabile Ecken 2-teilig



Einlaufbreite mm	160	160	160	200	200	200	200
Höhe mm	60	80	100	50	60	80	100
Schenkellänge mm	500/500	500/500	500/500	500/500	500/500	500/500	500/500
Preis EH	Stk.	Stk.	Stk.	Stk.	Stk.	Stk.	Stk.
VZ Verzinkter Stahl	100,80	100,80	100,80	100,80	100,80	100,80	100,80
ES Edelstahl	110,00	110,00	110,00	110,00	110,00	110,00	110,00
einzeln	1 Stk.	1 Stk.	1 Stk.	1 Stk.	1 Stk.	1 Stk.	1 Stk.

Materialstärke jeweils 1,5 mm
 Eckverbinder im Lieferumfang enthalten.
 Weitere Dimensionen auf Anfrage: Einlaufbreiten 100 bis 250 mm, Höhen 40 bis 100 mm
 Ausführung Verzinkter Stahl: hochwertige Magnelis® Feuerverzinkung (Zink-Aluminium-Magnesium-Beschichtung) für bis zu 10 Mal bessere Korrosionsbeständigkeit als üblicher verzinkter Stahl

Weitere Produkte aus dem BRINK Lieferprogramm auf Anfrage.



FLACHDACH-ZUBEHÖR DRÄNAGERINNEN



Worahnik Dränagerinnen Stabile Verbinder



Type	Verbinder
Preis EH	Paar
VZ Verzinkter Stahl	6,30
ES Edelstahl	8,00
Paar	1 Paar

Materialstärke jeweils 1,5 mm
 Ausführung Verzinkter Stahl: hochwertige Magnelis® Feuerverzinkung (Zink-Aluminium-Magnesium-Beschichtung) für bis zu 10 Mal bessere Korrosionsbeständigkeit als üblicher verzinkter Stahl

Worahnik Dränagerinnen Stabile Eckverbinder



Type	Eckverbinder
Preis EH	Paar
VZ Verzinkter Stahl	6,30
ES Edelstahl	8,00
Paar	1 Paar

Materialstärke jeweils 1,5 mm
 Ausführung Verzinkter Stahl: hochwertige Magnelis® Feuerverzinkung (Zink-Aluminium-Magnesium-Beschichtung) für bis zu 10 Mal bessere Korrosionsbeständigkeit als üblicher verzinkter Stahl

Worahnik Dränagerinnen Stichkanäle Worahnik Dränagerinnen Laubfangkörbe

Diese Produkte bieten wir auf Anfrage gerne gesondert an.

Weitere Produkte aus dem BRINK Lieferprogramm auf Anfrage.



FLACHDACH-ZUBEHÖR DRÄNAGERINNEN



Worahnik Drainage-Maschenroste

Einlaufbreite mm	160	200
Höhe mm	20	20
Standardlänge mm	1000	1000
Preis EH	Stk.	Stk.
VZ Verzinkter Stahl	56,90	70,60
ES Edelstahl	190,00	233,00
einzeln	1 Stk.	1 Stk.

Maschenweite 30x10 mm, Schwerlast-Variante auf Anfrage
 Weitere Dimensionen auf Anfrage: Einlaufbreiten 100 bis 250 mm, Längen 1000 bis 1.500 mm, Verrechnung volle lfm
 Ausführung Verzinkter Stahl: hochwertige Magnelis® Feuerverzinkung (Zink-Aluminium-Magnesium-Beschichtung) für bis zu 10 Mal bessere Korrosionsbeständigkeit als üblicher verzinkter Stahl

Worahnik Drainage-Maschenrost-Ecken 1-teilig

Einlaufbreite mm	160	200
Höhe mm	20	20
Schenkellänge mm	500/500	500/500
Preis EH	Stk.	Stk.
VZ Verzinkter Stahl	99,80	99,80
ES Edelstahl	111,00	111,00
einzeln	1 Stk.	1 Stk.

Maschenweite 30x10 mm, Schwerlast-Variante auf Anfrage
 Weitere Dimensionen auf Anfrage: Einlaufbreiten 100 bis 250 mm
 Ausführung Verzinkter Stahl: hochwertige Magnelis® Feuerverzinkung (Zink-Aluminium-Magnesium-Beschichtung) für bis zu 10 Mal bessere Korrosionsbeständigkeit als üblicher verzinkter Stahl

Worahnik Rostverriegelungen

Einlaufbreite mm	160	200
Preis EH	Stk.	Stk.
VZ Verzinkter Stahl	13,30	13,40
ES Edelstahl	18,00	18,00
einzeln	1 Stk.	1 Stk.

Weitere Dimensionen auf Anfrage: Einlaufbreiten 100 bis 250 mm
 Ausführung Verzinkter Stahl: hochwertige Magnelis® Feuerverzinkung (Zink-Aluminium-Magnesium-Beschichtung) für bis zu 10 Mal bessere Korrosionsbeständigkeit als üblicher verzinkter Stahl

Weitere Produkte aus dem BRINK Lieferprogramm auf Anfrage.



FLACHDACH-ZUBEHÖR DRÄNAGERINNEN



Worahnik Drainageroste mit rechteckiger Perforation 30x5

Einlaufbreite mm	160	200
Höhe mm	20	20
Standardlänge mm	1000	1000
Preis EH	Stk.	Stk.
VZ Verzinkter Stahl	71,90	94,90
ES Edelstahl	122,00	176,00
einzeln	1 Stk.	1 Stk.

Rechteck-Perforation 30x5 mm, weitere Perforationen auf Anfrage
 Weitere Dimensionen auf Anfrage: Einlaufbreiten 100 bis 250 mm, Höhen 10 bis 20 mm, Längen 1000 bis 3000 mm, Verrechnung volle lfm
 Ausführung Verzinkter Stahl: hochwertige Magnelis® Feuerverzinkung (Zink-Aluminium-Magnesium-Beschichtung) für bis zu 10 Mal bessere Korrosionsbeständigkeit als üblicher verzinkter Stahl

Worahnik Drainagerost-Ecken mit rechteckiger Perforation 30x5 1-teilig

Einlaufbreite mm	160	200
Höhe mm	20	20
Schenkellänge mm	500/500	500/500
Preis EH	Stk.	Stk.
VZ Verzinkter Stahl	99,80	99,80
ES Edelstahl	111,00	111,00
einzeln	1 Stk.	1 Stk.

Rechteck-Perforation 30x5 mm, weitere Perforationen auf Anfrage
 Weitere Dimensionen auf Anfrage: Einlaufbreiten 100 bis 250 mm
 Ausführung Verzinkter Stahl: hochwertige Magnelis® Feuerverzinkung (Zink-Aluminium-Magnesium-Beschichtung) für bis zu 10 Mal bessere Korrosionsbeständigkeit als üblicher verzinkter Stahl

Worahnik Rostverriegelungen für perforierte Roste

Einlaufbreite mm	160	200
Preis EH	Stk.	Stk.
VZ Verzinkter Stahl	13,60	13,70
ES Edelstahl	18,00	18,00
einzeln	1 Stk.	1 Stk.

Weitere Dimensionen auf Anfrage: Einlaufbreiten 100 bis 250 mm
 Ausführung Verzinkter Stahl: hochwertige Magnelis® Feuerverzinkung (Zink-Aluminium-Magnesium-Beschichtung) für bis zu 10 Mal bessere Korrosionsbeständigkeit als üblicher verzinkter Stahl

Weitere Produkte aus dem BRINK Lieferprogramm auf Anfrage.



SPENGLER-WERKZEUGE

Stubai	300
Freund	314
Masc	328
Biegetec / Perfect Bender	332
Falzsidi	334
Flex NEU	336



SPENGLER-WERKZEUGE

BLECHSCHEREN



STUBAI Durchlaufschere



Artikelnummer	2690 01	
Länge mm	350	
Preis EH	Stk.	
Preis	60,84	
einzeln	1 Stk.	

Spezialschere für lange und gerade Schnitte, Kopf poliert, Schneiden induktiv gehärtet, Härte: 60-62 HRC, Werkstoff: hochlegierter Werkzeugstahl

STUBAI Kombi Blechschere rechts/links



Artikelnummer	2700 01	2705 01
Länge mm	rechts 280	links 280
Preis EH	Stk.	Stk.
Preis	53,92	53,61
einzeln	1 Stk.	1 Stk.

Spezialschere für Kurvenschnitte und lange durchlaufende Schnitte, Kopf poliert, Schneiden induktiv gehärtet, in rechter und linker Ausführung, Härte: 60-62 HRC, Werkstoff: hochlegierter Werkzeugstahl

STUBAI Rundlochscherer



Artikelnummer	2677 01	2677 02
Länge mm	rechts 250	links 250
Preis EH	Stk.	Stk.
Preis	72,40	72,40
einzeln	1 Stk.	1 Stk.

Spezialschere, Schneiden rund gebogen für kreisförmige Schnitte, Schneiden induktiv gehärtet, in rechter und linker Ausführung, Härte: 58-60HRC, Werkstoff: C60 Kohlenstoffstahl.

STUBAI Wiener Schere



Artikelnummer	2650 01	
Länge mm	250	
Preis EH	Stk.	
Preis	31,93	
einzeln	1 Stk.	

Universalschere in 2 Längen, zum optimalen Schneiden von Blech, Kopf poliert, Schneiden induktiv gehärtet, Härte: 54-56 HRC, Werkstoff: Spezialstahl

STUBAI Blechschere übersetzt rechts/links



Artikelnummer	2701 10	2701 11
Länge mm	rechts 260	links 260
Preis EH	Stk.	Stk.
Preis	36,70	38,17
einzeln	1 Stk.	1 Stk.

rechts, für gerade durchlaufende Schnitte und präzise Kurvenschnitte, verringert Kraftaufwand, mit 2K-Griff, aus Spezialstahl gefertigt



SPENGLER-WERKZEUGE

WEITERE ZANGEN



STUBAI Wulstenbeißzange



Artikelnummer	2791 01	
Länge mm	250	
Preis EH	Stk.	
Preis	69,86	
einzeln	1 Stk.	

Spengler-Universalzange, geschmiedet, mit besonders großem polierten Kopf, eingelegetes Gewerbe, Schenkel rot kunststoffbeschichtet, Schneiden induktiv gehärtet, Werkstoff: C45 Kohlenstoffstahl

STUBAI Falzaufbiegezange



Artikelnummer	2795 01	
Länge mm	250	
Preis EH	Stk.	
Preis	52,45	
einzeln	1 Stk.	

Spezialzange, geschmiedet, eingelegetes Gewerbe, Schenkel rot kunststoffbeschichtet, zum schnellen Öffnen von Steh- und Doppelfälzen, Oberbacke mit Schneide, Unterbacke mit Prisma, Werkstoff: C45 Kohlenstoffstahl

STUBAI Flachzange mit durchgestecktem Gewerbe



Artikelnummer	2800 01	
Länge mm	240	
Preis EH	Stk.	
Preis	53,61	
einzeln	1 Stk.	

Spezialflachzange, geschmiedet, mit und ohne Zahnung, Kanten abgefaßt, Maul poliert, mit durchgestecktem Gewerbe, Schenkel rot kunststoffbeschichtet, Werkstoff: C45 Kohlenstoffstahl

STUBAI Spengler Rundzange mit eingelegetem Gewerbe



Artikelnummer	2815 01	
Länge mm	240	
Preis EH	Stk.	
Preis	44,21	
einzeln	1 Stk.	

Geschmiedet, mit eingelegetem Gewerbe, günstige Hebelübersetzung, hohe Kraftübertragung durch die 45 mm Spitzen, Spitzen induktiv gehärtet und leicht abgerundet, Schenkel rot kunststoffbeschichtet, Zangenspitzen mit Zahnung, Werkstoff: C45 Kohlenstoffstahl

Weitere Produkte aus dem STUBAI Lieferprogramm auf Anfrage.

SPENGLER-WERKZEUGE



SPENGLER-WERKZEUGE

FALZZANGEN



STUBAI Falzzange 40° / 60° gerade mit eingelegtem Gewerbe

Artikelnummer	2820 50	2820 51
Winkel / Größe mm	40° / 40	60° / 60
Preis EH	Stk.	Stk.
Preis	85,85	85,85
einzeln	1 Stk.	1 Stk.

Spezial-Falzzange gerade, rostfrei, mit eingelegtem Gewerbe, Backen und Maul vergütet, Kanten leicht abgerundet

STUBAI Spengler Falzzange 45° / 90° gebogen mit eingelegtem Gewerbe

Artikelnummer	2821 50	2821 51	2822 04	2822 51
Winkel / Größe mm	45° / 40	45° / 60	90° / 40	90° / 60
Preis EH	Stk.	Stk.	Stk.	Stk.
Preis	67,64	66,76	90,46	80,04
einzeln	1 Stk.	1 Stk.	1 Stk.	1 Stk.

Spezial-Falzzange 45° / 90° gebogen, Backen und Maul vergütet, Kanten leicht abgerundet, Schenkel rot kunststoffbeschichtet, Werkstoff: C45 Kohlenstoffstahl

STUBAI Quetschfalzzange gerade

Artikelnummer	2828 01
Größe mm	80
Preis EH	Stk.
Preis	111,98
einzeln	1 Stk.

Spezialfalzzange geschmiedet, mit durchgestrecktem Gewerbe, Backen und Maul vergütet, Kanten leicht abgerundet, Schenkel rot kunststoffbeschichtet, anwendbar bei hohen Falzen, die spitzen Winkel am Zangenmaul eignen sich gut zum Eckfalzen, Werkstoff: C45 Kohlenstoffstahl

STUBAI Mini Falzzange leicht, gerade

Artikelnummer	2829 01
Größe mm	24
Preis EH	Stk.
Preis	42,77
einzeln	1 Stk.

Geschmiedet, Zange komplett vergütet, Kopf poliert, Kanten leicht abgerundet, Schenkel rot kunststoffbeschichtet, mit eingelegtem Gewerbe, für kleine, präzise Falz- und Biegearbeiten, Werkstoff: C45 Kohlenstoffstahl

Weitere Produkte aus dem STUBAI Lieferprogramm auf Anfrage.



SPENGLER-WERKZEUGE

FALZZANGEN



STUBAI Mini Falzzange 45° gebogen mit eingelegtem Gewerbe

Artikelnummer	2830 01
Größe mm	24/180
Preis EH	Stk.
Preis	45,73
einzeln	1 Stk.

Geschmiedet, Zange komplett vergütet, Kopf poliert, Kanten leicht abgerundet, Schenkel rot kunststoffbeschichtet, mit eingelegtem Gewerbe, für kleine, präzise Falz- und Biegearbeiten, Werkstoff: C45 Kohlenstoffstahl

STUBAI Falzzange Medium gerade

Artikelnummer	2820 20
Größe mm	20
Preis EH	Stk.
Preis	65,39
einzeln	1 Stk.

STUBAI Falzzange Medium 45° gebogen

Artikelnummer	2821 20
Größe mm	45° / 220x20
Preis EH	Stk.
Preis	68,16
einzeln	1 Stk.

Spezialfalzzange 45° gebogen, mit durchgestecktem Gewerbe, Backen und Maul vergütet, Kanten leicht abgerundet, Schenkel rot kunststoffbeschichtet, Werkstoff: C45 Kohlenstoffstahl

STUBAI Falzzange Medium 90° gebogen

Artikelnummer	2822 20
Größe mm	90° / 200x20
Preis EH	Stk.
Preis	81,13
einzeln	1 Stk.

Spezialfalzzange 90° gebogen, mit durchgestecktem Gewerbe, Backen und Maul vergütet, Kanten leicht abgerundet, Schenkel rot kunststoffbeschichtet, Werkstoff: C45 Kohlenstoffstahl

Weitere Produkte aus dem STUBAI Lieferprogramm auf Anfrage.





SPENGLER-WERKZEUGE

WEITERE ZANGEN



STUBAI Dachrinnenzange



Artikelnummer	2827 01
Größe mm	20
Preis EH	Stk.
Preis	65,33
einzeln	1 Stk.

Spezialzange geschmiedet, mit eingelegtem Gewerbe, zum Einfedern der Rinnenhaken über die Rinnenwulst, Spitze induktiv gehärtet. Schenkel rot Kunststoff beschichtet, Werkstoff: C45 Kohlenstoffstahl

STUBAI Rohrzange leichte Ausführung



Artikelnummer	1148 01
Größe mm	330
Preis EH	Stk.
Preis	86,13
einzeln	1 Stk.

S – 45°, mit 3-Punkt-Auflage, Chrom-Vanadium-Stahl, hochfrequenzgehärtet, lackiert

STUBAI Wasserpumpenzange



Artikelnummer	1139 02
Dimension mm	250
Preis EH	Stk.
Preis	19,37
einzeln	1 Stk.

Werkzeugstahl, durchgestecktes Gelenk, rot lackiert

STUBAI Betonzange ohne Facette



Artikelnummer	1081 11
Dimension mm	220
Preis EH	Stk.
Preis	24,13
einzeln	1 Stk.

Kopf poliert, Schenkel schwarz, nur für Kunststoff

Weitere Produkte aus dem STUBAI Lieferprogramm auf Anfrage.



SPENGLER-WERKZEUGE

DECKZANGEN



STUBAI Deckzange 140/180 gerade



Artikelnummer	2823 14	2823 18
Größe mm	140	180
Preis EH	Stk.	Stk.
Preis	177,03	203,01
einzeln	1 Stk.	1 Stk.

Spezialzange gerade, geschmiedet, mit durchgestrecktem Gewerbe, Backen und Maul vergütet und plangeschliffen. Kanten leicht abgerundet, Schenkel schwarz lackiert, besonders im Gesimsbereich geeignet, Werkstoff: C45 Kohlenstoffstahl

STUBAI Deckzange gearde, einseitig abgeschrägt



Artikelnummer	2823 26
Größe mm	45°/180
Preis EH	Stk.
Preis	236,28
einzeln	1 Stk.

Spezialzange gerade, geschmiedet, mit durchgestrecktem Gewerbe, Backen und Maul vergütet und plangeschliffen Maul auf einer Seite 45° abgeschrägt und durchgestecktem Gewerbe, Werkstoff: C45 Kohlenstoffstahl Schenkel rot Kunststoff beschichtet, Werkstoff: C45 Kohlenstoffstahl



SPENGLER-WERKZEUGE SCHALEISEN UND HÄMMER



STUBAI Schaleisen



Artikelnummer	2780 03
Größe mm	140
Preis EH	Stk.
Preis	97,53
einzeln	1 Stk.

Geschmiedet und geschweißt mit Schaufelteil, Werkstoff: Werkzeugstahl Schenkel rot Kunststoff beschichtet, Werkstoff: C45 Kohlenstoffstahl

STUBAI Schaleisen Prisma



Artikelnummer	2781 01
Größe mm	140
Preis EH	Stk.
Preis	141,92
einzeln	1 Stk.

Arbeitsflächen poliert und 5-7° abgeschrägt, Prismen vergütet, Prismenhöhe 25+35 mm, Werkstoff: C45 Kohlenstoffstahl Schenkel rot Kunststoff beschichtet, Werkstoff: C45 Kohlenstoffstahl

STUBAI Kunststoffhammer, Keilform



Artikelnummer	2785 01
Größe mm	155 x 85 x 35
Preis EH	Stk.
Preis	36,61
einzeln	1 Stk.

Hammerkopf Keilform, aus verschleißfestem Kunststoff, hochschlagfest (splitterfrei), Kanten abgerundet, zusätzliche Verschraubung zur Stielbefestigung, geschweiften, unlackierter Eschenstiel – dadurch optimale Handlichkeit (rutschfest)

STUBAI Kunststoffhammer, eckig



Artikelnummer	2785 02	2785 03
Größe mm	155 x 85 x 35	145 x 75 x 35
Preis EH	Stk.	Stk.
Preis	36,45	35,83
einzeln	1 Stk.	1 Stk.

Hammerkopf eckig, aus verschleißfestem Kunststoff, hochschlagfest (splitterfrei), Kanten abgerundet, zusätzliche Verschraubung zur Stielbefestigung, geschweiften, unlackierter Eschenstiel – dadurch optimale Handlichkeit (rutschfest)

Weitere Produkte aus dem STUBAI Lieferprogramm auf Anfrage.



SPENGLER-WERKZEUGE VERSCHIEDENE WERKZEUGE



STUBAI Lattenhammer mit Stahlrohrstiel



Artikelnummer	2735 01
Kopfgewicht g	600
Preis EH	Stk.
Preis	19,24
einzeln	1 Stk.

Geschmiedet, mit Stahlrohrstiel, TÜV-geprüft, ergonomisch geformter Kunststoffgriff.

STUBAI Profi Schlagschnurgerät ALU



Artikelnummer	4447 01
Länge m	30
Preis EH	Stk.
Preis	42,77
einzeln	1 Stk.

Gehäuse aus Aluminium. Eine Seite des Grundkörpers wurde so gestaltet, dass sie als An- bzw. Auflagefläche in Fluchtlinie der Schnur dient. Dadurch ist eine optimale Markierung bei gespannter Schnur (30 m) gewährleistet. Das Nachfüllen des Gerätes mit Farbpuder ist einfach und unkompliziert.

STUBAI Rinnenschnur spezial grün



Artikelnummer	2834 02
Länge m	75
Preis EH	Stk.
Preis	14,47
einzeln	1 Stk.

extrem reißfest, hart geflochten, Leuchtfarben zur besseren Sicht bei Dämmerung

STUBAI Stemmeisen mit schwarzem Kunststoffheft aus Polypropylen (PP)



Artikelnummer	3543 26
Länge mm	270
Preis EH	Stk.
Preis	17,63
einzeln	1 Stk.

Klinge extra lang, im Gesenk geschmiedet, hochlegierter Werkzeugstahl, Spezial-Wärmebehandlung, feinst geschliffen, mit Kunststoffschneidenschutz. Heft: Aus PP (Polypropylen), schwarz gedeckt, ergonomisch geformt, mit aufgerauter, abrutschsicherer Oberfläche, mit Aufhängeloch und EAN-Code.

Weitere Produkte aus dem STUBAI Lieferprogramm auf Anfrage.



SPENGLER-WERKZEUGE

VERSCHIEDENE WERKZEUGE



STUBAI Gerüstspannzange

Artikelnummer	2824 05
Größe mm	350
Preis EH	Stk.
Preis	249,97
einzeln	1 Stk.

Bestehend aus: 2 Klemmbacken mit Ösen – Schraube und Einhänggebügel zur Befestigung am Blechfalz
Werkstoff: Aluminium Zuglast: bis max. 2000 kg

STUBAI Rückschlagfreier Schonhammer 30mm

Artikelnummer	1021 35
Größe Ø mm	30
Preis EH	Stk.
Preis	47,55
einzeln	1 Stk.

Rückschlagfrei, Geräuscharm und gelenkschonend.
Schlageinsätze aus Spezialnylon mit maximaler Festigkeit.
Schwingungsdämpfender, ergonomisch geformter, sehr stabiler und lackierter Hickorystiel.

STUBAI Kunststoffhammer rund

Artikelnummer	2785 05	2785 06
Größe Ø mm	50	60
Preis EH	Stk.	Stk.
Preis	32,98	35,35
einzeln	1 Stk.	1 Stk.

Hammerkopf rund, aus verschleißfestem Kunststoff, hochschlagfest (splitterfrei), Kanten abgerundet, zusätzliche Verschraubung zur Stielbefestigung, geschweiften, unlackierter Eschenstiel – dadurch optimale Handlichkeit (rutschfest)

STUBAI Schlosserhammer mit Eschenstiel

Artikelnummer	1004 06	1004 08
Kopfgewicht g	300	500
Preis EH	Stk.	Stk.
Preis	11,12	13,25
einzeln	1 Stk.	1 Stk.

Lackierter, geschweiften Eschenstiel mit Stahlkeil, Kopf exakt nach DIN 1041, Bahn und Finne geschliffen

Weitere Produkte aus dem STUBAI Lieferprogramm auf Anfrage.



SPENGLER-WERKZEUGE

VERSCHIEDENE WERKZEUGE



STUBAI Vorschlagahle rund

Artikelnummer	3460 01
Preis EH	Stk.
Preis	10,05
einzeln	1 Stk.

Rund, hochschlagfestes, transparentes Kunststoffheft

STUBAI Anreißschablone, gehärtet rostfrei

Artikelnummer	2786 01
Größe mm	140 x 100
Preis EH	Stk.
Preis	15,02
einzeln	1 Stk.

Vorteile gegenüber den herkömmlichen Anreißschablonen:

- rostfreier, gehärteter Edelstahl, blank poliert
- genaue Maßeinteilung geätzt
- von 5–100 mm, alle 5 mm steigend
- Materialstärke 1,3 mm
- gehärtet auf 48 HRC
- kein Verbiegen mehr
- wesentlich höhere Standzeit der Kanten

STUBAI Schieferdecker-Nageleisen

Artikelnummer	2770 01
Größe mm	400
Preis EH	Stk.
Preis	29,62
einzeln	1 Stk.

Werkstoff: Spezialstahl

STUBAI Quetsch Falzeisen

Artikelnummer	2784 01
Größe mm	140
Preis EH	Stk.
Preis	88,89
einzeln	1 Stk.

Aus Spezialstahl geschmiedet, vergütet und gehärtet, schwarz lackiert, Werkstoff: Spezialstahl





SPENGLER-WERKZEUGE

VERSCHIEDENE WERKZEUGE



STUBAI Falzstück PE mit Griff



NEU

Artikelnummer	2788 50
Größe mm	290 x 140
Preis EH	Stk.
Preis	83,16
einzeln	1 Stk.

Schonende Bearbeitung von Blechen durch Kunststoffausführung ohne Gefahr durch Rostflug. Arbeitsflächen sind 5-7° geschrägt, Prismenhöhe: 25 und 35 mm.

STUBAI Spenglerwinkel



NEU

Artikelnummer	2837 02
Größe mm	600 x 330
Preis EH	Stk.
Preis	106,65
einzeln	1 Stk.

Verzinkter Stahlwinkel mit speziell flachem Anschlag 45°-Anriss möglich

STUBAI Katzenzungenkelle



NEU

Artikelnummer	2837 02
Größe mm	600 x 330
Preis EH	Stk.
Preis	14,22
einzeln	1 Stk.

Verzinkter Stahlwinkel mit speziell flachem Anschlag 45°-Anriss möglich



SPENGLER-WERKZEUGE

WERKZEUG-SETS



STUBAI Spengler Set 7-teilig



NEU

Artikelnummer	S2839 05
Inhalt	7-teilig
Preis EH	Set
Preis	470,55
einzeln	1 Set im Rucksack

SET bestehend aus:
 Nr. 2690 11 Durchlaufschere, PVC-isoliert 350 mm
 Nr. 2700 11 Kombi Blechschere rechts, PVC-isoliert 280 mm
 Nr. 2705 11 Kombi Blechschere links, PVC-isoliert 280 mm
 Nr. 2821 02 Falzzange, 45° gebogen 60 mm
 Nr. 2795 01 Falzaufbiegezange 250 mm
 Nr. 1021 31 Rückschlagfreier Schonhammer 30 mm
 Nr. 9507 57 Messenger Bag

STUBAI Spenglersatz Rolltasche 12-teilig



Artikelnummer	S 2839 12
Inhalt	12-teilig
Preis EH	Set
Preis	390,58
Set	1 Set in der Rolltasche

Zur Bearbeitung von Metaldächern, Fassadenblech und vielen Anwendungen zur Metallbe- und Verarbeitung:

Nr. 7642 08 STUBAI Rolltasche
 Nr. 2795 01 STUBAI Falzaufbiegezange PVC eingelegt
 Nr. 2690 11 STUBAI Durchlaufschere mit PVC Isolierung
 Nr. 2705 11 STUBAI Komb. Blechschere li, m. PVC Isolierung
 Nr. 2700 11 STUBAI Komb. Blechschere re, m. PVC Isolierung
 Nr. 2821 51NR STUBAI Spengler Falzzange 45° geb. NIRO
 Nr. 4441 01 STUBAI Zimmermannsstift mittel
 Nr. 4441 06 STUBAI Profi Universalstift
 Nr. 2786 01 STUBAI Anreißschablone 1,3 mm, gehärtet
 Nr. 1808 22 STUBAI Bit-Clip-Satz weiss, NIRO, TX 7 tlg.
 Nr. 9779 12 STUBAI ATTACH EasyI. Fangkarabiner rot
 Nr. 3543 26 STUBAI Stemmeisen PP-Heft schwarz 26mm

STUBAI Gurt-Set



NEU

Artikelnummer	S8916 51
Größe mm	Universell
Preis EH	Set
Preis	302,91
einzeln	1 Set in Seiltasche

Ideal für Sicherungen horizontal und vertikal für den Zugang auf Dächer.

SET bestehend aus:
 Nr. 8908 90 Industrieklettergurt UNIBELT S-XXL
 Nr. 8914 51 Mitlaufendes Auffanggerät 15m
 Nr. 8921 20 Ripstop Seiltasche



SPENGLER-WERKZEUGE WERKZEUG-SET



STUBAI Spenglersatz Werkzeugkoffer 41-teilig

Artikelnummer	S 2839 41
Inhalt	41-teilig
Preis EH	Set
Preis	1907,82
Set	1 Set im Werkzeugkoffer



Zur Bearbeitung von Metalldächern, Fassadenblech und sämtlichen Anwendungen zur Metallbe- und Verarbeitung:

- Nr. 1700 03 STUBAI Werkst. Schraubendreher transp. 3,5 mm
- Nr. 1700 04 STUBAI Werkst. Schraubendreher transp. 4,0 mm
- Nr. 1700 05 STUBAI Werkst. Schraubendreher transp. 5,5 mm
- Nr. 1710 02 STUBAI PH-Kreuzschlitz Schraubendreher 1/80
- Nr. 1710 04 STUBAI PH-Kreuzschlitz Schraubendreher 2/100
- Nr. 1039 02 STUBAI Flachmeißel CV 10mm
- Nr. 4420 02 STUBAI Senklot Birnenform 250 g
- Nr. 4431 25 STUBAI Fliesenlegerschnur 50 m, Ø 2,5 mm w.
- Nr. 1161 01 STUBAI Hohl dreikantschaber 125 mm
- Nr. 3543 26 STUBAI Stemmeisen PP-Heft schw. 26 mm
- Nr. 4441 04 STUBAI Signierstift f. Bleche, Glas, 175 mm
- Nr. 2500 03 STUBAI Spitzzirkel 200 mm
- Nr. 2620 01 STUBAI Reißnadel gebogen 250 mm
- Nr. 2786 01 STUBAI Anreißschablone 1,3 mm gehärtet
- Nr. 2705 01 STUBAI Komb. Blechschere links, 280 mm
- Nr. 2700 01 STUBAI Komb. Blechschere rechts, 280 mm
- Nr. 2690 01 STUBAI Durchlaufschere 350 mm
- Nr. 1004 04 STUBAI Schlosserhammer Hickorystiel 200g
- Nr. 1004 06 STUBAI Schlosserhammer Hickorystiel 300g
- Nr. 1004 08 STUBAI Schlosserhammer Hickorystiel 500g
- Nr. 2820 02 STUBAI Falzzange gerade PVC, durchgest. 60 mm
- Nr. 2821 02 STUBAI Falzzange 45°, PVC, durchgest. 60 mm
- Nr. 2822 01 STUBAI Falzzange 90°, PVC, durchgest. 60 mm
- Nr. 2824 51 STUBAI Eck-Falzzange PVC, eingel. 60/ 280 mm
- Nr. 2795 01 STUBAI Falzaufbiegezange, PVC, eingel. 250 mm
- Nr. 2800 01 STUBAI Flachzange, PVC, durchgest. 240 mm
- Nr. 2810 01 STUBAI Rundzange, PVC, durchgest. 240 mm
- Nr. 2791 01 STUBAI Wulsten-Beißzange 250 mm
- Nr. 1079 05 STUBAI Beißzange poliert, Griff k. besch. 200 mm
- Nr. 1112 02 STUBAI Vorschneider aufgel. poliert 200 mm
- Nr. 2829 01 STUBAI Falzzange leicht, ger., eingel. PVC 24 mm
- Nr. 2830 01 STUBAI Falzzange leicht, 45°, eingel. 20 mm
- Nr. 2720 11 STUBAI Metallsägebogen leicht, HSS-Blatt, 12"
- Nr. 2785 01 STUBAI Spengler Kunstst.-hammer keilform
- Nr. 2785 04 STUBAI Spengler Kunstst.-hammer eckig, bunt
- Nr. 2784 01 STUBAI Quetsch-Falzeisen
- Nr. 2782 01 STUBAI Eckschaleisen
- Nr. 2781 01 STUBAI Doppelfalzeisen
- Nr. 2780 02 STUBAI Schaleisen geschmiedet
- Nr. 2631 05 STUBAI Schlosserwinkel mit Anschlag 300 mm
- Nr. 4994 10 STUBAI Werkzeugkoffer m. Einsatz 55x25x30 cm

Weitere Produkte aus dem STUBAI Lieferprogramm auf Anfrage.



SPENGLER-WERKZEUGE BIEGE- / SCHLISSWERKZEUGE



STUBAI Winkeldoppelfalzer mit Kunststoffbacken – vulkanisiert

Artikelnummer	2824 15VU
Größe mm	220
Preis EH	Stk.
Preis	352,12
einzeln	1 Stk.

Schließen des geschlossenen Winkelfalzes zum doppelten Stehfalz in einem Arbeitsgang!
Vorteile der Vulkanisierung: + Keine Beschädigung der Materialien + Kein Rutschen durch die Griffigkeit der Vulkanisierung + Schonendes Verarbeiten der handelsüblichen Materialien

STUBAI Winkelfalzschließer

Artikelnummer	2824 12
Größe mm	220
Preis EH	Stk.
Preis	251,45
einzeln	1 Stk.

Ideal zum Schließen des Winkelfalzes (Fahnenfalz) Gleichermaßen geeignet für winkelige Fassaden und längere Scharen, kann senkrecht, waagrecht und auch schräg eingesetzt werden

STUBAI Traufenkanter

Artikelnummer	2824 13
Größe mm	250
Preis EH	Stk.
Preis	253,61
einzeln	1 Stk.

Ideal zum schnellen und sauberen Einfalzen des Bleches an der Traufe, Dachgauben, und Abtreppungen; ermöglicht Kantungen von über 90°; umgelegter Doppelstehfalz kann durch die breite Öffnung mit abgekantet werden, Einfalzen ohne Hammer, deshalb keine Hammerschläge auf dem Blech sichtbar

STUBAI Traufenschließer

Artikelnummer	2824 14
Größe mm	200
Preis EH	Stk.
Preis	251,45
einzeln	1 Stk.

Ideal zum Schließen der vorgefalzten Traufenkante, Fertigfalzen ohne Hammer, deshalb keine Hammerschläge auf dem Blech sichtbar, Fertigbiegen der Traufenkante in zwei Arbeitsgängen

Weitere Produkte aus dem STUBAI Lieferprogramm auf Anfrage.

SPENGLER-
WERKZEUGE



SPENGLER-WERKZEUGE BLECHSCHEREN



FREUND Tafelblechschere rechts /links Edelstahl, HRC 59



Artikelnummer	0123 2300	0123 3300
Ausführung Maulbreite mm	rechts 300	links 300
Preis EH	Stk.	Stk.
Preis	76,30	76,30
einzeln	1 Stk.	1 Stk.

FREUND Tafelblechschere Edelstahl, HRC 59



Artikelnummer	0123 5300
Maulbreite mm	300
Preis EH	Stk.
Preis	240,70
einzeln	1 Stk.

Spezial-Edelstahl mit HSS-Schneide für Edelstahlbleche

FREUND Kombinierte Blechschere rechts /links Edelstahl, HRC 59



Artikelnummer	0125 2260	0125 3260	0125 2280	0125 3280
Ausführung Maulbreite mm	rechts 260	links 260	rechts 280	links 280
Preis EH	Stk.	Stk.	Stk.	Stk.
Preis	57,50	57,50	63,50	63,50
einzeln	1 Stk.	1 Stk.	1 Stk.	1 Stk.

FREUND Kombinierte Idealschere rechts /links Edelstahl, HRC 59



Artikelnummer	0125 6280	0125 7280
Ausführung Maulbreite mm	rechts 280	links 280
Preis EH	Stk.	Stk.
Preis	201,10	201,10
einzeln	1 Stk.	1 Stk.

Spezial-Edelstahl mit HSS-Schneide für Edelstahlbleche

Weitere Produkte aus dem FREUND Lieferprogramm auf Anfrage.



SPENGLER-WERKZEUGE BLECHSCHEREN



FREUND Idealschere mit Hebelübersetzung rechts/links Edelstahl



Artikelnummer	0129 5260	0129 5261
Ausführung Größe mm	rechts 240	links 240
Preis EH	Stk.	Stk.
Preis	250,00	250,00
einzeln	1 Stk.	1 Stk.

FREUND Edelstahlscheren Set



Artikelnummer	0467 0075
Preis EH	Set
Preis	164,70
Set	1 Set

Inhalt: 1 Stk. Tafelblechschere rechts, 1 Stk. Idealschere links, 1 Stk. Idealschere rechts

Weitere Produkte aus dem FREUND Lieferprogramm auf Anfrage.



SPENGLER-WERKZEUGE FALZZANGEN



FREUND Mini-Falzzange gebogen



Artikelnummer	0109 0022
gebogen Grad Maulbreite mm	45° 22
Preis EH	Stk.
Preis	61,20
einzeln	1 Stk.

Gewerbe eingelegt, tauchisolierte Griffe

FREUND Falzzange gebogen



Artikelnummer	0109 0040	0109 0060	0109 0080	0109 2040	0109 2060
gebogen Grad Maulbreite mm	45° 40	45° 60	45° 80	90° 40	90° 60
Preis EH	Stk.	Stk.	Stk.	Stk.	Stk.
Preis	80,90	69,10	110,40	98,90	73,30
einzeln	1 Stk.	1 Stk.	1 Stk.	1 Stk.	1 Stk.

Gewerbe eingelegt, tauchisolierte Griffe

FREUND Mini-Falzzange gerade



Artikelnummer	0108 0022
Maulbreite mm	22
Preis EH	Stk.
Preis	57,10
einzeln	1 Stk.

Gewerbe eingelegt, tauchisolierte Griffe

FREUND Falzzange gerade



Artikelnummer	0108 1040	0108 1060
Maulbreite mm	40	60
Preis EH	Stk.	Stk.
Preis	79,90	103,40
einzeln	1 Stk.	1 Stk.

Gewerbe eingelegt, tauchisolierte Griffe

Weitere Produkte aus dem FREUND Lieferprogramm auf Anfrage.



SPENGLER-WERKZEUGE FALZZANGEN



FREUND Quetschfalzzange



Artikelnummer	0110 0081
Maulbreite mm	80
Preis EH	Stk.
Preis	114,90
einzeln	1 Stk.

gerade, tauchisolierte Griffe

FREUND Eck-Falzzange



Artikelnummer	0117 0060
Maulbreite mm	60
Preis EH	Stk.
Preis	91,80
einzeln	1 Stk.

Gewerbe eingelegt, tauchisolierte Griffe

FREUND Universal Klempnerzange



Artikelnummer	0107 1300
Maulbreite mm	300
Preis EH	Stk.
Preis	60,20
einzeln	1 Stk.

Universalzange für die Blechbearbeitung, Schenkelenden als Schraubendreher und Durschlag verwendbar, Gewerbe eingelegt

FREUND Falzaufbiegezange



Artikelnummer	0107 0250
Maulbreite mm	250
Preis EH	Stk.
Preis	74,60
einzeln	1 Stk.

Gewerbe eingelegt, tauchisolierte Griffe

Weitere Produkte aus dem FREUND Lieferprogramm auf Anfrage.



SPENGLER-WERKZEUGE

WEITERE ZANGEN



FREUND Flachzange



Artikelnummer	0137 0240
Maulbreite mm	240
Preis EH	Stk.
Preis	56,40
einzeln	1 Stk.

Tauchisolierte Griffe

FREUND Rundzange



Artikelnummer	0136 0240
Maulbreite mm	240
Preis EH	Stk.
Preis	56,40
einzeln	1 Stk.

Tauchisolierte Griffe

FREUND Deckzange gerade



Artikelnummer	0114 0140	0114 0180
Maulbreite mm	140	180
Preis EH	Stk.	Stk.
Preis	167,90	195,60
einzeln	1 Stk.	1 Stk.

Gewerbe eingelegt

FREUND Deckzange gerade, einseitig abgeschrägt



Artikelnummer	0114 0181
Maulbreite mm	180
Preis EH	Stk.
Preis	263,80
einzeln	1 Stk.

FREUND Wasserpumpenzange mini



Artikelnummer	0165 3000
Länge mm	170
Preis EH	Stk.
Preis	30,80
einzeln	1 Stk.

Rillen im Zangenkopf greifen optimal ineinander, leicht und sicher einstellbare Maulgröße
Ergonomischer Griff durch Wellenform

Weitere Produkte aus dem FREUND Lieferprogramm auf Anfrage.



SPENGLER-WERKZEUGE

SCHALEISEN



FREUND Schaleisen Prisma



Artikelnummer	0115 0000
Größe mm	140
Preis EH	Stk.
Preis	153,00
einzeln	1 Stk.

Aus Stahl geschmiedet, langes Blatt, Prisma 25 x 25 mm, 5 mm gebohrt, Prisma leicht schräg

FREUND Schaleisen



Artikelnummer	0115 0001
Größe mm	140
Preis EH	Stk.
Preis	141,80
einzeln	1 Stk.

Aus Stahl geschmiedet mit Griff

FREUND Quetschfalzeisen



Artikelnummer	0113 0000
Schlitztiefe mm	140
Preis EH	Stk.
Preis	115,00
einzeln	1 Stk.

Aus Spezialstahl geschmiedet

FREUND Wickelkern



Artikelnummer	0424 0000
Gewicht mm	60 x 950
Preis EH	Stk.
Preis	120,20
einzeln	1 Stk.

Stabil und hitzebeständig, sehr leichtes Werkzeug

Weitere Produkte aus dem FREUND Lieferprogramm auf Anfrage.



SPENGLER-WERKZEUGE

HÄMMER



FREUND Schlosserhammer

Artikelnummer	0171 0300	0171 0500
Größe mm	290	345
Preis EH	Stk.	Stk.
Preis	18,20	21,10
einzeln	1 Stk.	1 Stk.

DIN 1041, geschweifeter Eschenstiel, Spezial-Ovalkeil

FREUND Kunststoff-Deckhammer kantig mit Finne (Falzhammer) Polydur

Artikelnummer	0168 4000
Größe mm	85 x 40 x 150
Preis EH	Stk.
Preis	50,60
einzeln	1 Stk.

FREUND Kunststoffhammer rund Polydur

Artikelnummer	0167 8060
Größe mm	60
Preis EH	Stk.
Preis	36,80
einzeln	1 Stk.

FREUND Kunststoffhammer kantig mit Hickory-Stiel Polydur

Artikelnummer	0168 8145
Größe mm	145 x 35 x 75
Preis EH	Stk.
Preis	35,90
einzeln	1 Stk.

FREUND Holzhammer mit Metallmantel

Artikelnummer	0167 6000
Größe mm	60
Preis EH	Stk.
Preis	29,20
einzeln	1 Stk.

Weitere Produkte aus dem FREUND Lieferprogramm auf Anfrage.



SPENGLER-WERKZEUGE

FALZ- / SCHLIESSWERKZEUGE



FREUND Winkelfalزشchießer 111 pulverbeschichtet

Artikelnummer	9110 0000
Arbeitslänge mm	220
Preis EH	Stk.
Preis	319,00
einzeln	1 Stk.

Zum Schließen des Profils SPM 30/80, besonders bei extrem winkelligen Fassadenfronten und für längere Scharen, wie auch in der Senkrechten und Waagrechten geeignet
Höhe: 50 mm, Breite/Tiefe: 390 mm

FREUND Traufenkanter 105 TK pulverbeschichtet

Artikelnummer	9107 0000
Arbeitslänge mm	250
Preis EH	Stk.
Preis	330,90
einzeln	1 Stk.

Zum raschen und sauberen Einfalzen des Bleches an der Traufe oder Dachgauben, ggf. über 90° möglich, Höhe: 40 mm, Breite/Tiefe: 250 mm

FREUND Traufenschließer 106 TSCH pulverbeschichtet

Artikelnummer	9108 0000
Arbeitslänge mm	200
Preis EH	Stk.
Preis	319,60
einzeln	1 Stk.

Zum raschen und sauberen Schließen des vorgebogenen Falzes an der Traufe oder Dachgaube.
Höhe: 60 mm, Breite/Tiefe: 400 mm



Weitere Produkte aus dem FREUND Lieferprogramm auf Anfrage.



SPENGLER-WERKZEUGE

FALZ- / SCHLISSWERKZEUGE PVC **freund**

FREUND Falzmaschine Seaming Pro



Artikelnummer	9300 0000
Maße mm	300 x 200 x 140
Gewicht kg	6,5
Preis EH	Stk.
Preis	3331,10
einzeln	1 Stk.

Universeller Unterstützer: Erstellt Doppelstehfalze oder Winkelfalze und schneidet auch den alten Falz optimal ab – all das mit nur einem handlichen Gerät!

- Komplet: 1 Gerät für 3 Einsätze – Doppelstehfalz, Winkelfalz und Abschneiden des alten Falzes
- Schnell: Erstellt Doppelstehfalze in nur einem Arbeitsschritt –bis zu 8 bis 12 m pro Minute
- Kabellos: Einfach Deinen handelsüblichen Akkuschauber an einer von zwei Aufnahmen montieren (Dach oder Fassade)
- Leicht und kompakt: Das Gerät wiegt 6,5 kg (ohne Akkuschauber)
- Problemlösend: Ausklink- und auch wieder einklinkbar
- Flexibel: Schnelles Umrüsten auf die unterschiedlichen Funktionen
- Langlebig: Extrem belastbares Innenleben mit Schneckenantrieb –kein Einsatz von Kunststoffteilen
- Zeitsparend: Kein Vorfalzen oder Anfalzen mit Winkelfalzschießer oder Winkeldoppelfalzer notwendig
- Höhenverstellbar: Falzhöhe von 25 mm auf 32 mm umrüstbar
- Automatisch: Tellerfeder sorgt für den richtigen Anpressdruck bei jeder Materialstärke
- Flach: Passt zwischen Fassade und Gerüst
- Konform: CE-Kennzeichnung
- Universell: Bearbeitet Kupfer, Zink und Aluminium bis 0,7 mm Stärke, verzinkten oder colorierten Stahl bis 0,6 mm Stärke sowie Edelstahl bis 0,5 mm Stärke
- Verpackt: Der Seaming Pro mit Schneidrädern und Montageschlüssel wird in einen Kunststoffkoffer inkl. Schaumeinlage verpackt und an Dich gesendet

Artikel besteht aus:

- Falzmaschine Seaming Pro, ausgestattet mit Formrollen aus rostfreiem Stahl
- Halterung für Akkuschauber inkl. Befestigungsschrauben
- Gummierte Antriebsrollen (montiert)
- Schneidrollen
- Laufrollen für 25 mm (montiert)
- Innensechskantschlüssel 5 mm für Rollenmontage
- Innensechskantschlüssel 6 mm für Druckeinstellung
- Fühlerlehre für Schneidräderabstand 1,5 mm
- Transportbox
- Gebrauchsanweisung
- Produktpass

Für die Edelstahlbearbeitung können optional Spezial-Edelstahlrollen bestellt werden (Art.-Nr. 93000010)

Weitere Informationen finden Sie auf YouTube unter „Seaming Pro“.

Weitere Produkte aus dem FREUND Lieferprogramm auf Anfrage.



SPENGLER-WERKZEUGE

SONSTIGE WERKZEUGE **freund**

FREUND 6D ROHRAUFWEITER IM SET



NEU

Artikelnummer	0232 0000
Dimension mm	60, 76, 80, 87, 100, 120
Preis EH	Stk.
Preis	924,60
einzeln	1 Set im Koffer

Funktioniert für alle gängigen Rohre mit den Durchmessern 60 / 76 / 80 / 87 / 100 / 120 aus Zink, Kupfer, Aluminium, Stahl und Edelstahl. Alle Einsätze liegen gut geschützt in einer Schaumstoff-Formeinlage in einem wasserdichten (IP 67) und abschließbaren Outdoor-Koffer. Funktioniert mit handelsüblichen Akkuschaubern

FREUND Rinneneisen-Abbiegezange

Artikelnummer	0100 0600	0100 0800
Größe mm	600	800
Preis EH	Stk.	Stk.
Preis	144,50	155,10
einzeln	1 Stk.	1 Stk.

Gleitrolle, Kopf aus Temperguss GTW 40 verzinkt, Stahlrohre mit PVC-Griffen, für Rinneisenstärken bis 40 x 8 mm

FREUND Rinneneisen-Abbiegezange TRANSFOR.MAXX

Artikelnummer	0100 0900
Größe mm	655
Preis EH	Stk.
Preis	201,00
einzeln	1 Stk.

Der „TRANSFOR.MAXX“ ermöglicht das Abwinkeln oder Abbiegen mit nur einer Hand. Die andere Hand bleibt beim Arbeiten frei. Zur Unterstützung und besseren Hebelwirkung wird die innovative FREUND-Abbiegezange zudem mit dem Fuß fixiert. Dank dieser Hebelwirkung arbeitet der Handwerksprofi mit dem „TRANSFOR.MAXX“ sehr ergonomisch. Und immer absolut präzise, weil sich dank Magnet im Kopf das Rinneisen exakt an unserer innovativen Rinneisen-Abbiegezange positionieren lässt. Ebenfalls praktisch: Der dreistufige Verstellmechanismus der Hebelstangen des „TRANSFOR.MAXX“ in 600, 700 und 800 Millimeter.

FREUND Rohreinziehzange mit 5 Klingen, gerade



Artikelnummer	0132 0002
Größe mm	245
Preis EH	Stk.
Preis	45,80
einzeln	1 Stk.

Einziehzange zur Verjüngung des Durchmessers durch aufeinanderfolgendes Zusammendrücken, verjüngt 30 mm

Weitere Produkte aus dem FREUND Lieferprogramm auf Anfrage.

SPENGLER-WERKZEUGE



SPENGLER-WERKZEUGE

SONSTIGE WERKZEUGE



FREUND Metallsägebogen, Pistolengriff



Artikelnummer	0083 2000
Größe mm	300
Preis EH	Stk.
Preis	27,10
einzeln	1 Stk.

Schwerer Bogen aus Vierkantrohr, 18 x 10 x 1,35 mm, Kreuzschlitzaufnahme, pulverbeschichtet, Zweikomponentengriff aus Aluminium

FREUND Metallsägeblatt



Artikelnummer	0079 1000
Größe mm	300
Preis EH	Stk.
Preis	11,80
einzeln	1 Stk.

Sägeblatt, doppelseitig, hochwertiger Kohlenstoff

FREUND Dämmstoffmesser



Artikelnummer	0205 5000
Größe mm	280
Preis EH	Stk.
Preis	28,70
einzeln	1 Stk.

Klinge aus rostfreiem Edelstahl, HRC 57, doppelseitig geschliffen, Sägeschliff für dichtes und hartes Material, Wellenschliff für weiches und leichtes Material, Klingenspitze geeignet zum Bohren von Löchern, symmetrischer und stabiler Holzgriff.

FREUND Lattenheber



Artikelnummer	0025 0000
Größe mm	820
Preis EH	Stk.
Preis	65,40
einzeln	1 Stk.

Zum leichten und rationellen Entfernen alter Lattungen, lackierte Stahlausführung, mit PVC-Griff

Weitere Produkte aus dem FREUND Lieferprogramm auf Anfrage.



SPENGLER-WERKZEUGE

SONSTIGE WERKZEUGE



FREUND Latthammer



Artikelnummer	0011 4002
Größe mm	320
Preis EH	Stk.
Preis	65,80
einzeln	1 Stk.

Aus einem Stück geschmiedet, Zweikomponentengriff, mit Magnet

FREUND Haimesser mit Schiebeklinge



Artikelnummer	0203 0000
Größe mm	170
Preis EH	Stk.
Preis	18,10
einzeln	1 Stk.

Schwere Zinkdruckgussausführung, sehr handlicher Softgriff mit Griffmulden & Gurtbandschneider. Bestückt mit 1 Trapez- und 3 Ersatzklingen im eingesteckten Köcher. Sekunden-schneller Klingenswechsel durch einfachen Knopfdruck

FREUND Hakenklingen



Artikelnummer	0231 0100
Stärke mm	0,65
Preis EH	Klingen
Preis	0,99
Dispenser	1 Dispenser = 10 Klingen

extra starke Qualität

FREUND Trapezklingen

Artikelnummer	0230 0100
Stärke mm	0,65
Preis EH	Klingen
Preis	0,78
Dispenser	1 Dispenser = 10 Klingen

extra starke Qualität

FREUND Abrisswerkzeug BOZZ und little BOZZ



Artikelnummer	0027 1000	0027 0000
Bezeichnung	BOZZ	little BOZZ
Größe mm	1280	590
Preis EH	Stk.	Stk.
Preis	219,20	102,40
einzeln	1 Stk.	1 Stk.

Zum leichten und effizienten Entfernen von Bitumen, Schindeln oder Schiefer, für Flachdach, Steildach oder Balkon. Innovativ konstruiert aus stabil gezogenem Rohr, mit praktischer Umlenkrolle für mehr Kraft- und Hebelwirkung. Auch geeignet zum leichten Nagelziehen.

Mindestabnahmemenge

Weitere Produkte aus dem FREUND Lieferprogramm auf Anfrage.



SPENGLER-WERKZEUGE

SONSTIGE WERKZEUGE



FREUND Schnurschlaggerät „Turbospeed“

Artikelnummer	0301 2000	0301 2001
Größe mm	30	30 ABS
Preis EH	Stk.	Stk.
Preis	36,00	18,50
einzeln	1 Stk.	1 Stk.

Zink-Druckgussgehäuse, Übersetzung 3-fache Geschwindigkeit. ABS = ABS Kunststoffgehäuse

FREUND Schnurschlaggerät doppelt



Artikelnummer	0303 2000
Größe mm	300
Preis EH	Stk.
Preis	32,60
einzeln	1 Stk.

Stabiles Kunststoffgehäuse, einfache Handhabung mit Klemmverschluss

FREUND Markierungsfarbe für Schnurschlaggeräte Plastikflasche



Artikelnummer	0305 0300	0305 1000
Inhalt g	300	1.000
Größe mm	230	280
Preis EH	Stk.	Stk.
Preis	11,50	23,10
einzeln	1 Stk.	1 Stk.

Weitere Produkte aus dem FREUND Lieferprogramm auf Anfrage.



SPENGLER-WERKZEUGE

SONSTIGE WERKZEUGE



FREUND Anreißschablone

Artikelnummer	10 400
Größe mm	140
Preis EH	Stk.
Preis	28,50
einzeln	1 Stk.



NEU



NEU

FREUND Dachrinnenreiniger

Artikelnummer	0045 0000	0045 2000
Lieferumfang	Einzel-Reiniger	Reiniger Set
Größe mm	430 x 70 x 110	430 x 70 x 110
Preis EH	Stk.	Stk.
Preis	13,90	29,60
einzeln	1 Stk.	1 Stk.

Zur einfachen und effektiven Reinigung der Dachrinne
SET inklusive Verlängerungsstange 3in1



NEU

FREUND Doppelseite Andrückrollen

Artikelnummer	0420 0028	0420 0045
Breite mm	28	45
Preis EH	Stk.	Stk.
Preis	91,60	92,20
einzeln	1 Stk.	1 Stk.

Zwei Rollen, Messing und Silikon, für zwei Arbeitsschritte in einem Werkzeug
Holzgriff mit zwei Fingermulden ist beidseitig nutzbar, ergonomisch und schützt das Handgelenk

Weitere Produkte aus dem FREUND Lieferprogramm auf Anfrage.



SPENGLER-WERKZEUGE

SONSTIGE WERKZEUGE



MASC Spezial-Aufweitconer für Regenfallrohre

Artikelnummer	SCO60K	SCO80K	SCO100K	SCO120K	SCO150K
Dimension mm	60	80	100	120	150
Preis EH	Stk.	Stk.	Stk.	Stk.	Stk.
Preis	707,00	514,50	514,50	556,30	840,70
einzeln	1 Stk.	1 Stk.	1 Stk.	1 Stk.	1 Stk.



Problemloses Aufweiten sämtlicher handelsüblicher Regenfallrohre (gefalzt, geschweißt ...) aus Zink und Kupfer, Alu und Uginox, absolutes 1-Mann = Baustellen - oder Werkstatt-Gerät durch das patentierte Getriebe erfolgt ein automatischer Vorschub und Rücklauf; einfaches Herstellen von Schiebemuffen; Ausrichten von Regenrohrbogen möglich; für Bohrhammer (auch Akku) mit R/L-Lauf für SDS-Plus oder Zahnkranzaufnahme auch verstellbar lieferbar. Geringes Gewicht durch Alubauweise

MASC Spezial-Aufweitconer-Satz für Regenfallrohre

Dimension	3er-Set
Preis EH	Set
Preis	1563,70
Set	1 Set



Coner für Dachablaufrohre 80, 100 und 120 mm, im Koffer inkl. 1 Dose Schmierfix
Weitere Sets auf Anfrage

MASC Regenrohr-Lochsägeset

Artikelnummer	LSS Set 1
Preis EH	Set
Preis	228,10
Set	1 Set



Set bestehend aus 4 Bohrköpfen, HSS-Bi-Metall, fein gezackt für Bleche inklusive Bohrfutteraufnahme und zwei Verbindungsadapter.

MASC Rinnenspannzange

Artikelnummer	RSZ28	RSZ33	RSZ40
Dimension	28	33	40
Preis EH	Stk.	Stk.	Stk.
Preis	212,80	214,20	247,70
einzeln	1 Stk.	1 Stk.	1 Stk.



Einteilig (kein Verlieren des 2. Teiles), stabile Zwinge, sauberes Verspannen vor dem Lötten oder Nieten von Rinnen oder Rinnenwinkel, optimale Kapillarwirkung

Weitere Produkte aus dem MASC Lieferprogramm auf Anfrage.



SPENGLER-WERKZEUGE

SONSTIGE WERKZEUGE



MASC Rinnenschnur – Wasserwaage

Größe mm	79 x 12
Preis EH	Stk.
Preis	14,90
einzeln	1 Stk.



Zum schnellen und präzisen Nivillieren des Gefälles bei der Montage der Dachrinnen

MASC Rinnenschnur-Abroller Metall

Größe mm	220 x 100
Preis EH	Stk.
Preis	88,30
einzeln	1 Stk.



Rinnenschnurabroller zum schnellen und sauberen Auf- und Abrollen von Schnüren ohne zu verknoten nicht rostend, kein Wegrollen möglich, da eine Seite flach ist

MASC Rinnenschnüre spezial

Artikelnummer	LKS
Größe	1,5 mm x 75 m
Preis EH	Stk.
Preis	19,20
einzeln	1 Stk.



Neue Ausführung mit spezieller eingewebter Einlage, kein Durchhängen bei Nässe, extrem reißfest, hart geflochten. Leuchtfarben zur besseren Sicht bei Dämmerung, kein Nachdehnen

MASC Langlochzange für Langlöcher 14 mm, Anschlag 9-21 mm

Größe mm	235 x 64 x 33
Preis EH	Stk.
Preis	145,90
einzeln	1 Stk.



FE-Bleche bis 0,8 mm, V2A-Bleche bis 0,5 mm, NE-Bleche bis 1,2 mm, PVC-Platten bis 2,0 mm

Weitere Produkte aus dem MASC Lieferprogramm auf Anfrage.



SPENGLER-WERKZEUGE

SONSTIGE WERKZEUGE



MASC Spachtel

Größe mm	145 x 145 x 20
Preis EH	Stk.
Preis	21,90
einzeln	1 Stk.

komplett aus Metall mit Schutzgriff und seitlichen Versteifungen Zahnung nach Enke-Vorgabe

MASC LötKolben spezial für längere Wärmespeicherfähigkeit, geringer Gasverbrauch.



Artikelnummer	LSS Set 1
Gewicht g	325
Preis EH	Stk.
Preis	130,60
einzeln	1 Stk.

MASC Falzmeißel Kunststoff, für 10 mm Fertigfalz



Preis EH	Stk.
Preis	44,80
einzeln	1 Stk.

Verhindert die Beschädigung von beschichtetem Material

MASC Blechknabber BK1



Größe mm	230 x 18 x 115
Preis EH	Stk.
Preis	117,80
einzeln	1 Stk.

Zum Einschneiden des Profils vor dem Einziehen der Quetschfalte beim Bündnerfalz; um das Einreißen des Bleches zu vermeiden. Kein Benutzen von Handlochstanzen oder Anbohrer und kein zusätzliches Einschneiden erforderlich. Einschnitttiefe durch Nachschneiden problemlos regelbar

MASC Scharen-Gripzange mit Kunststoffbacken



NEU

Artikelnummer	SGZSK
Größe mm	210 x 80 x 60
Preis EH	Stk.
Preis	102,60
einzeln	1 Stk.

Verchromte Ausführung mit Grip-Schnellverstellung. Zum Fixieren von Profilscharen und dem problemlosen Spannen von profilierten Blechscharen sowie glatten Blechen. Tauchisoliert und mit spezieller Kunststoffbacke - geeignet für alle Bleche.

Weitere Produkte aus dem MASC Lieferprogramm auf Anfrage.



SPENGLER-WERKZEUGE

SONSTIGE WERKZEUGE

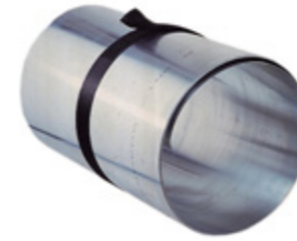

MASC Spangurt mit Klettverschluss

Artikelnummer	SG20	SG25
Dimension mm	2000 x 48	2500 x 48
Preis EH	Stk.	Stk.
Preis	20,20	26,00
einzeln	1 Stk.	1 Stk.

Flexibler, reißfester Spangurt mit Klettverschluss – zum Umreifen und Bündeln von Blechcoils ohne Druckstellen und Verkratzungen

MASC Restrollenklammer

Dimension mm	120 x 40
Preis EH	Stk.
Preis	11,00
einzeln	1 Stk.

V2A Spannkammer; zum Spannen von sämtlichen Restblechen; als Klemmhilfe zum Lötten

MASC Rohrschellenadapter für Trapez- und Wellbleche



Dimension mm	185 x 35 x 40
Preis EH	Stk.
Preis	6,30
einzeln	1 Stk.

Lieferung ohne Rohrschelle. Adapter zur Befestigung von Rohrschellen an allen Trapez- und Wellblechen. Mit vorgebohrten Löchern. Mit Gewindestift M10, 15 mm lang

MASC Quellfix für Flachdachgebäude



Artikelnummer	QF
Inhalt kg	10
Preis EH	Kübel
Preis	90,30
Kübel	1 Kübel = 10 kg

Es ist kein komplettes Absaugen des Daches mehr nötig! Quellfix bildet eine vorübergehende Barriere gegen stehendes und heranfließendes Wasser. Durch Aufschütten von Quellfix wird eine Wassersperre erreicht, somit kann die Reparaturstelle ohne nachfließendes Wasser bearbeitet werden.

MASC Lötnahtreiniger



NEU

Artikelnummer	LNR100	LNR500	LNR1000
Inhalt ml	100	500	1000
Preis EH	Stk.	Stk.	Stk.
Preis	19,70	35,30	50,10
einzeln	1 Stk.	1 Stk.	1 Stk.

Entfernt Flußmittel und Lötwasserreste nach dem Weichlöten Geeignet für ZN, CU, PB, Verz. Stahl und Edelstähle

Weitere Produkte aus dem MASC Lieferprogramm auf Anfrage.



SPENGLER-WERKZEUGE

FALZ- / SCHLISSWERKZEUGE PVC

Worahnik Biegetec Winkeldoppelfalzer PVC

Artikelnummer	10 300
Arbeitslänge mm	220
Preis EH	Stk.
Preis	355,90
 einzeln	1 Stk.

Zum oberflächenschonenden Schließen von Steh- und Fahnenfalzen. Kein Zerkratzen oder Beschädigen der Oberfläche. Backen aus langlebigen PVC gefertigt. Einfaches Austauschen der Backen durch Schraubsystem. In den Profilarten gerade und abgestuft erhältlich. Für beide Arbeitsgänge bei Stehfalzen einsetzbar. Auch für Fassadenverblechung geeignet

- Materialstärken:
- Edelstahl / Uginox – Ugitop bis zu 0.5 mm
 - Kupfer / Zink / Aluminium bis zu 0.8 mm
 - Verzinkt / Farbstahl bis zu 0.7 mm

Worahnik Biegetec Traufenschließer PVC

Artikelnummer	50 330
Arbeitslänge mm	220
Preis EH	Stk.
Preis	262,20
 einzeln	1 Stk.

Zum idealen Schließen der Traufenkantung ohne die Oberflächen der verschiedenen Materialien zu beschädigen. Einfaches Gleiten des Traufenschließers PVC ermöglicht die Bahnen an der Traufe sauber, effizient und mit geringem Kraftaufwand auszufertigen. Bei Bedarf kann man durch einfache Handgriffe die Backen mit dem Ersatzset erneuern. Seitliche Abstufungen erlauben Spielraum für vorgefertigte Blechbahnen mit Hafterprofil.

- Materialstärken:
- Edelstahl / Uginox – Ugitop bis zu 0.5 mm
 - Kupfer / Zink / Aluminium bis zu 0.8 mm
 - Verzinkt / Farbstahl bis zu 0.7 mm

Weitere Produkte aus dem Biegetec Lieferprogramm auf Anfrage.



SPENGLER-WERKZEUGE

PERFECT BENDER

Worahnik Perfect Bender S-100

Artikelnummer	10 020
Einstecktiefe mm	5 - 100
Preis EH	Stk.
Preis	487,90
 einzeln	1 Stk.

Biegen bis 100°, Einstecktiefe von 5 - 100 mm, Materialstärke bis 1 mm

Worahnik Perfect Bender XL-Line

Artikelnummer	10 080
Einstecktiefe mm	5 - 150
Preis EH	Stk.
Preis	716,50
 einzeln	1 Stk.

Biegen bis 100°, Doppelführung, Einstecktiefe von 5 - 150 mm, Materialstärke bis 1 mm, speziell für Wandanschlüsse geeignet, Doppelfalzprofile

Worahnik Perfect Bender Disk Roller

Artikelnummer	10 080
Einstecktiefe mm	8 - 25
Preis EH	Stk.
Preis	731,70
 einzeln	1 Stk.

Biegen von 90° bis 180°, Einstecktiefe von 8 - 25 mm, Materialstärke bis 1 mm, einfache Handhabung, perfekte Gleitbiegeeigenschaft

Weitere Produkte aus dem Biegetec Lieferprogramm auf Anfrage.





SPENGLER-WERKZEUGE FALZSID



FALZSID Attikaschließer Vario 3.0

Artikelnummer	FS-AS-03
Höhenverstellung mm	20 - 120
Preis EH	Stk.
Preis	335,00
einzeln	1 Stk.

Zum fachgerechten, zeit- und kraftsparenden Schließen des herkömmlichen Verbindungsfalzes zwischen Verblechung und Saumstreifen. Besonders geeignet bei Attikaverblechungen, Mauerabdeckungen, Schachtabdeckungen etc.

- Ohne Druck und Kratzspuren durch die gleitfähige Auflage.
- Stufenlose Höhenverstellung von 20-120mm: Jetzt neu mittels Schnellspannsystem!
- Komfortable Einstellung durch Maßskala
- Robuste Ausführung für höhere Arbeitsleistung und stärkere Bleche



FALZSID Ortgangschließer Vario

Artikelnummer	FS-OS-01
Dimension	20 - 60
Preis EH	Stk.
Preis	311,10
einzeln	1 Stk.

Zum fachgerechten, zeit- und kraftsparenden Schließen des herkömmlichen Verbindungsfalzes zwischen Verblechung und Saumstreifen. Besonders geeignet bei Ortgang- oder Giebelverblechungen, Saumverblechungen, Fensterbänken etc.

- Ohne Druck und Kratzspuren durch die gleitfähige Auflage
- Stufenlose Höhenverstellung von 20-60mm mittels Schnellspannsystem
- Komfortable Einstellung durch Maßskala
- Sehr kompakte und leichte Ausführung



FALZSID Trapezkanter Grundgerät

Artikelnummer	FS-TK-GG-01-01	FS-TK-GG-02-01
Dimension	Standard	Small
Preis EH	Stk.	Stk.
Preis	116,20	115,10
einzeln	1 Stk.	1 Stk.

Zur zeitsparenden und zur fachgerechten Verarbeitung von Trapezblechen und Sandwichpaneelen. Er findet seinen Einsatz am First und an der Traufe bei Dachtrapezprofilblechen und Sandwichdachpaneelen. Durch die Verfügbarkeit eines Grundgerätes und verschiedensten Tausch Aufsätzen kann der Trapezblechkanter an unterschiedliche Profile von verschiedenen Herstellern angepasst werden. Ihre Vorteile auf einen Blick:

- Sehr hohe Zeitersparnis und Arbeitserleichterung
- Robuste Ausführung bei geringem Gewicht durch Kombination von Edelstahl und Aluminium
- Fachgerechtes Arbeiten entsprechend der IFBS-Fachregeln
- Anpassung an verschiedenste Profile durch erweiterbare Tausch Aufsätze



Weitere Produkte aus dem FALZSID Lieferprogramm auf Anfrage.



SPENGLER-WERKZEUGE FALZSID



FALZSID Trapezkanter Tausch Aufsätze Trapezbleche

Artikelnummer	FS-TK-T-...-01							
	50	63	71	106	119	130	177	258
Dimension	T50	T63	T71	T106	T119	T130	T177	T258
Preis EH	Stk.	Stk.	Stk.	Stk.	Stk.	Stk.	Stk.	Stk.
Preis	50,90	51,20	52,40	54,60	58,10	69,60	93,50	107,70
einzeln	1 Stk.	1 Stk.	1 Stk.	1 Stk.	1 Stk.	1 Stk.	1 Stk.	1 Stk.

Alle Geräte gefertigt aus einer Kombination aus Aluminium und Edelstahl. T106, T110, T119, T130, T177, T258 geeignet für Grundgeräte Standard. T50, T63, T71 geeignet für Grundgeräte small. T119 Verwendung bei Worahnik Trapezblech T35.



FALZSID Trapezkanter T-Set für Trapezbleche

Preis EH	Set
Preis	325,30
Set	1 Set

Set bestehend aus Grundgerät und Tausch Aufsätzen T106, T119 und T258.

FALZSID Trapezkanter Tausch Aufsätze Sandwichpaneele

Artikelnummer	FS-TK-S-...-01					
	135	186	239	258	271	281
Dimension	S135	S186	S239	S258	S271	S281
Preis EH	Stk.	Stk.	Stk.	Stk.	Stk.	Stk.
Preis	102,40	106,30	137,90	138,60	139,20	139,80
einzeln	1 Stk.	1 Stk.	1 Stk.	1 Stk.	1 Stk.	1 Stk.

Alle Geräte gefertigt aus einer Kombination aus Aluminium und Edelstahl. S135, S186, S247, S258, S271, S281 geeignet für Grundgeräte Standard. S80 geeignet für Grundgeräte small.



FALZSID Trapezkanter S-Set für Sandwichpaneele

Preis EH	Set
Preis	373,20
Set	1 Set

Set bestehend aus Grundgerät und Tausch Aufsätzen AS258 und S281.



Weitere Produkte aus dem FALZSID Lieferprogramm auf Anfrage.



SPENGLER-WERKZEUGE FLEX PACKS



FLEX pack 12



NEU

FLEX PACK 12

Artikelnummer	FLEX PACK 12
Preis EH	Stk.
Preis	439,00
einzeln	1 Stk.

Im FLEX PACK 12 enthalten sind: 2-Gang Akku-Bohrschrauber 12V + Transportkoffer + 1x Schnellladegerät 12V + 2x Akku-Pack Li-Ion 12V; 1x Praktische Transporttasche aus reißfestem Material; 1x Akku-Pack Li-Ion AP 12/5.0 Ah; 2x Geräte Ihrer Wahl aus dem FLEX 12V Sortiment

Unsere Kundenbetreuer informieren Sie gerne über die aktuellen Pakete und wählbaren Geräte!

FLEX pack 18



NEU

FLEX PACK 12

Artikelnummer	FLEX PACK 18
Preis EH	Stk.
Preis	869,00
einzeln	1 Stk.

Im FLEX PACK 18 enthalten sind: 3x Akku-Pack Li-Ion AP 18/5.0 Ah; 1x Schnellladegerät CA 12/18; 1x Praktische Transporttasche aus reißfestem Material; 3x Geräte Ihrer Wahl aus dem FLEX 18V Sortiment

Unsere Kundenbetreuer informieren Sie gerne über die aktuellen Pakete und wählbaren Geräte!

FLEX pack 18XL



NEU

FLEX PACK 12

Artikelnummer	FLEX PACK 18 XL
Preis EH	Stk.
Preis	1.229,00
einzeln	1 Stk.

Im FLEX PACK 18 XL enthalten sind: 2x Akku-Pack Li-Ion AP 18/5.0 Ah; 1x Schnellladegerät CA 12/18; 1x Akku-Pack Li-Ion AP 18/8.0 Ah; 3x Geräte Ihrer Wahl aus dem FLEX 18V XL Sortiment

Unsere Kundenbetreuer informieren Sie gerne über die aktuellen Pakete und wählbaren Geräte!

Weitere Produkte aus dem FLEX Lieferprogramm auf Anfrage.



SPENGLER-WERKZEUGE FLEX AKKUGERÄTE



FLEX Akku-Rinnenhaken-Einlassfräse 18V

Artikelnummer	RFE 40 18.0-EC
Preis EH	Stk.
Preis	655,00
einzeln	1 Stk.



NEU

Electronic Management System (EMS) schützt die Maschine, verlängert die Lebensdauer und erhöht die Effizienz. Elektronik: Drehzahlvorwahl in 4 Stufen, Drehzahlkonstanthaltung mittels Tachogenerator, Überlastungsschutz, Wiederanlaufsperr, Temperaturüberwachung und Anti-Kickback Funktion; 4 HSS-Wendemeser: Die Messer sind wendbar und können somit 4 x eingesetzt werden; Hobelbreite 40 mm, kontrollierte Späneführung; Auf 6 und 8 mm starke Rinnenhaken einstellbar

FLEX Akku-Knabber 18V

Artikelnummer	KNE 16 18.0-EC C
Preis EH	Stk.
Preis	635,00
einzeln	1 Stk.



NEU

Gute Kurvengängigkeit für Ausklinkungen und Innenausschnitte ab Radien von 40 mm; Elektronik: Drehzahlvorwahl in 4 Stufen, CDC-Konstantelektronik, Sanftanlauf, Überlastungsschutz, Wiederanlaufsperr, Temperaturüberwachung; Schnelle, werkzeuglose Anpassung der Schneidrichtung bis 360° in 45°-Schritten; Anti-Kickback, schaltet beim Blockieren des Werkzeugs den Motor ab; Verzugs- und funkenfreie Schnitte ohne lästigen Metallstaub in flachen und geformten Blechen

FLEX Akku-Metallschere 18V

Artikelnummer	SHE 16 18.0-EC C
Preis EH	Stk.
Preis	565,00
einzeln	1 Stk.



NEU

Maximale Kurvengängigkeit und komfortables Schneiden von engen Radien ab 15 mm; Elektronik: Drehzahlvorwahl in 4 Stufen, CDC-Konstantelektronik, Sanftanlauf, Überlastungsschutz, Wiederanlaufsperr, Temperaturüberwachung; Gratfreies Zuschneiden von Blechen und Messerabstand flexibel einstellbar auf unterschiedliche Blechdicken; Anti-Kickback, schaltet beim Blockieren des Werkzeugs den Motor ab; Ein-/Aus-Schalter mit Arretierung

FLEX Akku-Winkelschleifer mit variabler Drehzahl und Bremse 18V 125mm

Artikelnummer	LBE 125 18.0-EC C
Preis EH	Stk.
Preis	279,00
einzeln	1 Stk.



NEU

Electronic Management System (EMS) schützt die Maschine, verlängert die Lebensdauer und erhöht die Effizienz; Mikroprozessor-Elektronik mit Sanftanlauf, Wiederanlaufsperr nach Stromausfall, Temperaturüberwachung, Überlastungsschutz, CDC-Konstantelektronik; Mit elektronischer Bremse, stoppt das Werkzeug in ca. 3 Sekunden; Anti-Kickback, schaltet beim Blockieren des Werkzeugs den Motor ab; Werkzeuglos verstellbare Schutzhaube

Weitere Produkte aus dem FLEX Lieferprogramm auf Anfrage.



SPENGLER-WERKZEUGE

FLEX AKKUGERÄTE



FLEX 2-Gang Akku-Schlagbohrschrauber 18V



NEU

Artikelnummer	PD 2G 18-EC HD2 C
Preis EH	Stk.
Preis	259,00
einzeln	1 Stk.

Electronic Management System (EMS) schützt die Maschine, verlängert die Lebensdauer und erhöht die Effizienz; Höchster Drehmoment von 170 Nm für Bohren, Schlabohren und Schrauben auch in extremen Anwendungen. Die gewählte Drehmomenteinstellung bleibt bei Umschalten von Bohr- auf Schlagbohrfunktion durch die Direktschaltung erhalten. Zwei mechanische Gänge kombiniert mit dem Turbo-Modus 2.0 ergeben vier wählbare Stufen - für maximale Kontrolle und bis zu 3000 U/min. Mit abschaltbarer Anti-Kickback Funktion, für konstante Kraftübertragung ohne unerwünschte Unterbrechung. Sinnvoll bei z.B. Metallarbeiten wie Gewindeschneiden, Stufen- oder Kernbohren. Integriertes LED-Licht mit Nachleuchtfunktion

FLEX Akku Kombi-Bohrhammer 18V



NEU

Artikelnummer	CHE 2-26 18.0-EC C
Preis EH	Stk.
Preis	289,00
einzeln	1 Stk.

Electronic Management System (EMS) schützt die Maschine, verlängert die Lebensdauer und erhöht die Effizienz; Leistungsstarker Motor mit 2,6 Joule Schlagenergie und hoher Abtragsleistung Funktions-schalter mit vier Funktionen: bohren, hammerbohren, meißeln, Meißeljustierung; Werkzeug-Schnell-wechselsystem: universell einsetzbar, mit SDS Plus-Bohreraufnahme oder 13 mm-Schnellspannbohr-futter; Integriertes LED-Licht mit Nachleuchtfunktion

FLEX Akku-Kettensäge 18V



NEU

Artikelnummer	GCS 35 2x18-EC
Preis EH	Stk.
Preis	279,00
einzeln	1 Stk.

Electronic Management System (EMS) schützt die Maschine, verlängert die Lebensdauer und erhöht die Effizienz; Leistungsstarke 2x18V Akku-Kettensäge mit einem Sägeschwert von 35cm für schnelle Schnitte z.B. zum Entasten und in Hölzer bis ca. 30cm; Mit Rückschlagbremse, stoppt die Kette zuverlässig in 0,12 Sekunden und Transportsicherung; Mit werkzeugloser Kettenspannung per Drehrad und automatischer Kettenschmierung; Durch die Geräuschreduzierung ideal geeignet für lärmsensible Bereiche wie Garten-/Landschaftspflege, als auch für Handwerksbetriebe

FLEX Akku-Handkreissäge mit Pendelhaube 18V



NEU

Artikelnummer	CS 62 18.0-EC C
Preis EH	Stk.
Preis	249,00
einzeln	1 Stk.

Electronic Management System (EMS) schützt die Maschine, verlängert die Lebensdauer und erhöht die Effizienz; Ideal für klassische Anwendungen in Trockenbau und Sanierung. Z.B. für Sägeschnitte durch Gips-, Betonfaserplatten, Holzwerkstoffe wie Schaltafeln und Span- oder OSB-Platten Winkelskala von 0° bis 50°. Mit Winkelvorjustierung von 22,5° / 45° und 50°. Leicht ablesbar und exakt einstellbar durch griffige Spannelemente. Doppelt geklemmtes Schwenkelement verhindert ein Verklemmen des Sägeblattes bei Winkelschnitten und somit die Rückschlaggefahr. Schwenkbereich von 0° bis 50° für Hinterschnitte sowie Vorritzfunktion für perfekte Sichtkanten.



SPENGLER-WERKZEUGE

FLEX AKKUGERÄTE



FLEX Akku Metall-Handkreissäge 18V



NEU

Artikelnummer	CSM 57 18-EC C
Preis EH	Stk.
Preis	259,00
einzeln	1 Stk.

Electronic Management System (EMS) schützt die Maschine, verlängert die Lebensdauer und erhöht die Effizienz; Handliche Machien zum Trennen von Profilen, Metallgitter und Vollmaterial aus Metall. Werkzeuglos verstellbare Führungsplatte, stufenlose Verstellung der Sägetiefe bis 57mm; Späneauf-fangbehälter große dimensioniert, werkzeuglos entleerbar; Integriertes LED-Licht zur optimalen Aus-leuchtung des Arbeitsbereiches.

FLEX Akku-Laubbläser 18V



NEU

Artikelnummer	GBL 790 18-EC
Preis EH	Stk.
Preis	172,00
einzeln	1 Stk.

Electronic Management System (EMS) schützt die Maschine, verlängert die Lebensdauer und erhöht die Effizienz; Luftmengenregulierung in 3 Stufen mit Boost-Modus zum Räumen von Laub auf kleinen bis mittelgroßen Flächen; Kompakte Bauweise, leichtestes Gerät seiner Klasse mit werkzeuglos ab-nehmbaren Luftführungsrohr. Ergonomisch geformter Softhandgriff mit Ein-/Ausschalter und Arretie-rung für Dauerbetrieb

FLEX Akku-Kartuschenpresse 18V



NEU

Artikelnummer	CG 310 18 C
Preis EH	Stk.
Preis	232,00
einzeln	1 Stk.

Kompakte Akku-Kartuschenpresse für 310ml Kartuschen und 300-600ml Folienbeutel; Mit einer Druck-kraft bis zu 3000 N. Die Software passe die Geschwindigkeit an die Materialviskosität an und sorgt für eine konstante Arbeitsgeschwindigkeit. Mit 6 Drehzahlstufen kann der Materialfluss von 0,5mm/s für präzises Arbeiten kleiner Fugen bis hin zu 14mm/s für sehr schnelles Arbeiten und breite Fugen vor-gewählt werden. Kein Nachtropfen des Materials durch automatische Umkehrfunktion der Schubkraft beim Loslassen des Abzuges; Integriertes LED-Licht zur optimalen Ausleuchtung des Arbeitsbereiches.

Weitere Produkte aus dem FLEX Lieferprogramm auf Anfrage.



SPENGLER-WERKZEUGE FLEX AKKUGERÄTE



FLEX Akku-Multitool 18V



NEU

Artikelnummer	MT 18.0-EC C
Preis EH	Stk.
Preis	202,00
einzeln	1 Stk.

Electronic Management System (EMS) schützt die Maschine, verlängert die Lebensdauer und erhöht die Effizienz; Das Getriebe ist mit einem beidseitig großen Oszillationswinkel von 2° ausgestattet, dadurch wird schnelles Sägen, Schneiden, Schleifen und Abkratzen unterstützt. Das Multitool ist einsetzbar für die unterschiedlichsten Anwendungen wie sägen, schneiden, ausschneiden von Holz, Metall, Kunststoff und Gipskartonplatten. Mit StarlockMAX Werkzeugaufnahme und kompatiblen Klemmechanismus für alle Starlock Zubehörteile. Integriertes Doppel-LED-Licht zur Nachleuchtfunktion.

FLEX Akku-Säbelsäge mit Pendelhub 18V



NEU

Artikelnummer	RS 29 18.0 C
Preis EH	Stk.
Preis	182,00
einzeln	1 Stk.

Electronic Management System (EMS) schützt die Maschine, verlängert die Lebensdauer und erhöht die Effizienz; Langelebiger 4-Pol Hochleistungsmotor Pendelhub: zuschaltbar, speziell für schnelle Sägearbeiten in Holz; Abnehmbare Sägeauflage, schwenkbar und in der Tiefe werkzeuglos verstellbar; Integriertes LED-Licht zur Nachleuchtfunktion.

FLEX Akku-Sauger 18V mit manueller Filterabreinigung, 9l, Klasse L



NEU

Artikelnummer	VC 9 L MC 18 RC
Preis EH	Stk.
Preis	209,00
einzeln	1 Stk.

Mit Funk-Fernbedienung für den Anschluss von Elektrowerkzeugen. Das Aktivieren des Saugers erfolgt per Knopfdruck oder über den Vibrationssensor. Die Hochleistungsturbine sorgt für hohe Saugleistung und hohen Unterdruck. Dadurch entsteht ein hervorragendes Absaugergebnis. Mit Kompaktschlauch Ø 32mm mit einer Länge von 0,5m ausziehbar bis 1,5m. Sehr ahndlich, Sauger lässt sich einfach transportieren. Mit integrierter Zubehör Aufbewahrung durch ein separates Fach sowie Halterungen am Saugknopf für den Schlauch. Durch Betätigung der manuellen Filterabreinigung wird das Filterelement durch einen gezielten Luftstoß von abgelagertem Staub befreit.

FLEX Mini Akku-Schraubendreher



NEU

Artikelnummer	SD 7-320 4
Preis EH	Stk.
Preis	39,50
einzeln	1 Stk.

Sieben Drehmomentstufen und ein Modus für maximale Leistung sorgen für Flexibilität in der Anwendung; 1/4" Innensechskant Werkzeugaufnahme; Rechts-/Linkslauf; Integriertes Led-Licht mit Nachleuchtfunktion; Mit USB-C Ladeanschluss 12W

Weitere Produkte aus dem FLEX Lieferprogramm auf Anfrage.



SPENGLER-WERKZEUGE FLEX ZUBEHÖR



FLEX Schnellladegerät 12/18V und Akku Packs SET



NEU

Artikelnummer	P-Set 55 R
Preis EH	Stk.
Preis	250,00
einzeln	1 Stk.

Set bestehend aus einem Schnellladegerät 12/18 Volt und zwei Akku-Packs 5,0 Ah 18 V.

FLEX Bitset



NEU

Artikelnummer	530494
Preis EH	Stk.
Preis	45,00
einzeln	1 Stk.

Praktisches Bitset in einer schlagfesten, verschleißbaren Box; Die Bits sind sauber verstaut und schnell griffbereit. Hochwertiges 41-teiliges Set. Universal Magnethalterung 6" und Standard Magnethalter

FLEX Hammerbohrerset SDS-plus 4-Schneiden



NEU

Artikelnummer	533610
Preis EH	Stk.
Preis	65,00
einzeln	1 Stk.

7-teiliges Set mit 4 Schneiden; Bestehend aus Hammerbohrern 5 Ø / 6 Ø / 8 Ø x 110 mm, 6 Ø / 8 Ø / 10 Ø / 12 Ø x 160 mm; Ideal für extreme Anwendungen wie Bohren in Beton und Armierung. Inkl. widerstandsfähiger Transportbox

FLEX Hammerbohrerset SDS-plus 2-Schneiden



NEU

Artikelnummer	414026
Preis EH	Stk.
Preis	23,90
einzeln	1 Stk.

5-teiliges Set mit 2 Schneiden; Set bestehend aus 1 x D 5x110, 1 x D 6x110, 1 x D 6x160, 1 x D 8x160, 1 x D 10x160; Ideal für Mauerwerk, Kalksandstein, Sandstein, Backstein

Weitere Produkte aus dem FLEX Lieferprogramm auf Anfrage.



SPENGLER-WERKZEUGE FLEX ZUBEHÖR



NEU

FLEX Trennscheibe für Stahl/Edelstahl M-CD 125/1 INOX

Artikelnummer	533348
Preis EH	Karton
Preis	20,00
Karton	1 Karton = 10 Stk.

10 Stk. verpackt in Blechdose; Reduzierter Schnittdruck und minimale Zerspanung sorgen für einen kühlen Schnitt, gratarme bis gratfreie Kanten und vermeiden Blauverfärbung und reduzieren den Funkenflug; 30% mehr Standzeit durch Verpackung in der Dose mit Frischeversiegelung



NEU

FLEX Trennscheibe für Stahl M-CD 125/1.2 INOX

Artikelnummer	534474
Preis EH	Karton
Preis	9,90
Karton	1 Karton = 10 Stk.

10 Stk. verpackt in Blechdose; 30% mehr Standzeit durch Verpackung mit Frischeversiegelung



NEU

FLEX Sägeblatt-Set Starlock für Multitool

Artikelnummer	535180
Preis EH	Stk.
Preis	75,00
einzeln	1 Stk.

6-teiliges Set mit Starlock-Aufnahme; Bestehend aus 1 asymmetrisches Sägeblatt mit 2 Funktionen ermöglicht gerade Schnitte in z.B. Trockbauplatten und sauberes Ausschneiden von Ecken, 53 x 40 mm; 2 Sägeblätter curved für präzise Schnitte in Holz und Metall, 32 x 50 mm; 1 Tauchsägeblatt für präzise Schnitte in Holz, weichem Metall, Kunststoff, 65 x 40 mm; 1 Tauchsägeblatt Bi-Metall für Schnitte in Holz und Metall; 1 Tauchsägeblatt, schmale Form 20 x 30 mm, ideal für kleine Aussparungen in Holz und ungehärtetes Metall

FLEX HSS-Wendemesser für Hakenfräse

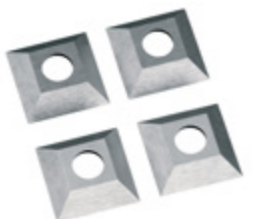

NEU

Artikelnummer	241091
Preis EH	Stk.
Preis	105,00
einzeln	1 Set = 4 Stk.

Dimension 21x21mm

Mindestabnahmemenge

Weitere Produkte aus dem FLEX Lieferprogramm auf Anfrage.



SPENGLER-WERKZEUGE FLEX ZUBEHÖR



NEU

FLEX Sägeblatt für Stahl und Edelstahl

Artikelnummer	533692
Preis EH	Stk.
Preis	75,00
einzeln	1 Stk.

Spezial Sägeblatt 150mm für Stahl und Edelstahl; Kein Funkenflug; Die präzise Zahngeometrie sorgt für eine optimale Schnittleistung

FLEX Standard Kreissägeblatt mit Wechselzahn



NEU

Artikelnummer	456012
Preis EH	Stk.
Preis	42,00
einzeln	1 Stk.

Sägeblatt für Längsschnitte und zum Sägen von Holzwerkstoffen wie Span-, OSB-, MDF-Platten; Außendurchmesser = 165 mm; Anzahl der Zähne = 24 Stk.

FLEX Sägekette für Akku-Kettensäge



NEU

Artikelnummer	531302
Preis EH	Stk.
Preis	18,60
einzeln	1 Stk.

Langlebige und robuste Sägekette für Sägeschiene mit 35 cm Länge, einer Schienennutbreite von 1,1 mm und einer 3/8"-Teilung; Das hohe Schnittfestigkeitsniveau und das lange Zahndach ermöglichen häufiges Schärfen; Ideal zum Schneiden von dünnen Baumstämmen, Kaminholz, Entasten von Hölzern



KAMINZUBEHÖR

Kamindächer	346
Kaminaufsätze	348
Flachstangen	350
Bleibleche	351



KAMINZUBEHÖR KAMINDÄCHER



Worahnik Aluminium Kamindächer W.15

Set Dimension mm	Kamindach-Set					Streben- Set
	700x700	800x800	1000x700	1100x800	1500x800	
Preis EH	Set	Set	Set	Set	Set	Set
A Anthrazit	168,45	182,02	182,68	218,98	299,39	74,00
B Braun	168,45	182,02	182,68	218,98	299,39	74,00
HG Hellgrau	168,45	182,02	182,68	218,98	299,39	74,00
GA Graualuminium	168,45	182,02	182,68	218,98	299,39	74,00
KB Kupferbraun	168,45	182,02	182,68	218,98	299,39	74,00
MG Moosgrün	168,45	182,02	182,68	218,98	299,39	74,00
OR Oxidrot	168,45	182,02	182,68	218,98	299,39	74,00
TM Testa di Moro	168,45	182,02	182,68	218,98	299,39	74,00
TS Tiefschwarz	168,45	182,02	182,68	218,98	299,39	74,00
W Weiß	168,45	182,02	182,68	218,98	299,39	74,00
WA Weißaluminium	168,45	182,02	182,68	218,98	299,39	74,00
ZG Zinkgrau	168,45	182,02	182,68	218,98	299,39	74,00
Set	1 Set inkl. Streben					1 Set

Kamindach aus hochwertiger und stabiler AlMg3 Legierung, Stärke 1,5mm, Befestigungsstreben aus dreh- und biegefesten AL-Legierung 5x40mm

Lieferumfang Kamindach-Set:

Kaminhut komplett inkl. 4 Stk. Befestigungsstreben (bzw. 6 Stk. für die Dimension 1.500x800mm), 8 Stk. Niro-Schrauben M6 x 16mm mit Torx Antrieb und Sperrkant-Muttern, sowie 4 Stk. Niro-Tellerkopf-Schrauben 8 x 80mm samt Dübel

Lieferumfang Streben-Set:

4 Stk. Befestigungsstreben, 8 Stk. Niro-Schrauben M6 x 16mm mit Torx Antrieb und Sperrkant-Muttern, sowie 4 Stk. Niro-Tellerkopf-Schrauben 8 x 80mm samt Dübel

Sondermaße sowie Ausführungen in Kupfer und Edelstahl auf Anfrage.



KAMINZUBEHÖR KAMINDÄCHER



Worahnik Aluminium Kamindächer POLYESTER / NATUR

Set Dimension mm	Kamindach-Set					Streben- Set
	700x700	800x800	1000x700	1100x800	1500x800	
Preis EH	Set	Set	Set	Set	Set	Set
A Anthrazit	168,45	182,02	182,68	218,98	299,39	74,00
B Braun	168,45	182,02	182,68	218,98	299,39	74,00
HG Hellgrau	168,45	182,02	182,68	218,98	299,39	74,00
GA Graualuminium	168,45	182,02	182,68	218,98	299,39	74,00
KB Kupferbraun	168,45	182,02	182,68	218,98	299,39	74,00
MG Moosgrün	168,45	182,02	182,68	218,98	299,39	74,00
OR Oxidrot	168,45	182,02	182,68	218,98	299,39	74,00
TM Testa di Moro	168,45	182,02	182,68	218,98	299,39	74,00
TS Tiefschwarz	168,45	182,02	182,68	218,98	299,39	74,00
W Weiß	168,45	182,02	182,68	218,98	299,39	74,00
WA Weißaluminium	168,45	182,02	182,68	218,98	299,39	74,00
ZG Zinkgrau	168,45	182,02	182,68	218,98	299,39	74,00
SF Sonderfarben	216,45	269,02	229,39	324,84	396,97	87,71
AL Alu Natur	136,90	147,48	158,96	177,06	243,35	64,38
Set	1 Set inkl. Streben					1 Set

Kamindach aus hochwertiger und stabiler AlMg3 Legierung, Stärke 1,5mm, Befestigungsstreben aus dreh- und biegefesten AL-Legierung 5x40mm

Lieferumfang Kamindach-Set:

Kaminhut komplett inkl. 4 Stk. Befestigungsstreben (bzw. 6 Stk. für die Dimension 1.500x800mm), 8 Stk. Niro-Schrauben M6 x 16mm mit Torx Antrieb und Sperrkant-Muttern, sowie 4 Stk. Niro-Tellerkopf-Schrauben 8 x 80mm samt Dübel

Lieferumfang Streben-Set:

4 Stk. Befestigungsstreben, 8 Stk. Niro-Schrauben M6 x 16mm mit Torx Antrieb und Sperrkant-Muttern, sowie 4 Stk. Niro-Tellerkopf-Schrauben 8 x 80mm samt Dübel

Weitere Dimensionen und Sondermaße auf Anfrage.





KAMINZUBEHÖR KAMINAUFsätze



ROTOVENT RS5 S-Line

Durchmesser mm	130, 140	150, 160	170, 180	190, 200	220, 230	240, 250	300
Preis EH	Stk.	Stk.	Stk.	Stk.	Stk.	Stk.	Stk.
ES Edelstahl	315,00	315,00	315,00	315,00	336,00	336,00	354,00
einzeln	1 Stk.	1 Stk.	1 Stk.	1 Stk.	1 Stk.	1 Stk.	1 Stk.



ROTOVENT RS5 Swing S-Line aufklappbar

Durchmesser mm	130	140	150, 160	170, 180	190, 200	240, 250	300
Preis EH	Stk.	Stk.	Stk.	Stk.	Stk.	Stk.	Stk.
ES Edelstahl	336,00	343,00	345,00	355,00	357,00	372,00	391,00
einzeln	1 Stk.	1 Stk.	1 Stk.	1 Stk.	1 Stk.	1 Stk.	1 Stk.



ROTOVENT RS5 Zyklon

Durchmesser mm	130, 140, 150	160, 170, 180	190, 200	220	230, 240, 250	300	350	400
Preis EH	Stk.	Stk.	Stk.	Stk.	Stk.	Stk.	Stk.	Stk.
ES Edelstahl	336,00	351,00	354,00	396,00	398,00	436,00	541,00	524,00
einzeln	1 Stk.	1 Stk.	1 Stk.	1 Stk.	1 Stk.	1 Stk.	1 Stk.	1 Stk.



ROTOVENT RS5 Swing Zyklon aufklappbar

Durchmesser mm	130, 140	150	160	170, 180	190	200	240, 250	300
Preis EH	Stk.	Stk.	Stk.	Stk.	Stk.	Stk.	Stk.	Stk.
ES Edelstahl	377,00	377,00	380,00	387,00	395,00	398,00	429,00	468,00
einzeln	1 Stk.	1 Stk.	1 Stk.	1 Stk.	1 Stk.	1 Stk.	1 Stk.	1 Stk.



ROTOVENT Montageplatte mit Aufsteckrohr für RS5

Durchmesser mm	130, 140	150, 160	180	200	250	300
Preis EH	Stk.	Stk.	Stk.	Stk.	Stk.	Stk.
ES Edelstahl	54,00	61,00	67,00	68,00	78,00	88,00
einzeln	1 Stk.	1 Stk.	1 Stk.	1 Stk.	1 Stk.	1 Stk.

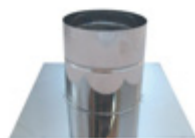

Alle ROTOVENT Kaminaufsätze sind aus 100% Edelstahl und verfügen über eine allg. baumtliche Prüfung und Zulassungen des TÜV SÜD für alle Kamin- und Heizsysteme (Holz, Gas, Pellets, Hackschnitzel, etc.). Weiters sind alle Produkte in jeder beliebiger RAL Farbe (pulverbeschichtet oder lackiert) sowie in Kupfer galvanisiert erhältlich.

Die Vorteile des innovativen Produktes:

- Einfach Montage: einstecken oder aufsetzen - sichern - fertig
- 100% Passgenauigkeit für Kamine (keine Adapter notwendig)
- Kugellagerfreie geräuschlose Drehtechnologie: kein Verschleiß, kein Steckenbleiben

Weitere Produkte aus dem ROTOVENT Lieferprogramm auf Anfrage.



KAMINZUBEHÖR KAMINAUFsätze



ROTOVENT RS5 S-Line A-PLUS Swing aufklappbar inkl. integrierter Montageplatte

Durchmesser mm	200	250	300	200	250	300	200	250	300
Stutzenhöhe mm	170	170	170	300	300	300	500	500	500
Preis EH	Stk.	Stk.	Stk.	Stk.	Stk.	Stk.	Stk.	Stk.	Stk.
ES Edelstahl	374,00	397,00	419,00	411,00	429,00	475,00	429,00	468,00	504,00
einzeln	1 Stk.	1 Stk.	1 Stk.	1 Stk.	1 Stk.	1 Stk.	1 Stk.	1 Stk.	1 Stk.



ROTOVENT RS5 Zyklon A-PLUS Swing aufklappbar inkl. integrierter Montageplatte

Durchmesser mm	200	250	300	200	250	300	200	250	300
Stutzenhöhe mm	170	170	170	300	300	300	500	500	500
Preis EH	Stk.	Stk.	Stk.	Stk.	Stk.	Stk.	Stk.	Stk.	Stk.
ES Edelstahl	420,00	441,00	499,00	444,00	472,00	498,00	465,00	494,00	520,00
einzeln	1 Stk.	1 Stk.	1 Stk.	1 Stk.	1 Stk.	1 Stk.	1 Stk.	1 Stk.	1 Stk.



ROTOVENT RS5 Optimus elektrischer und windgetriebener Rauchsauger aufklappbar inkl. Montageplatte

Durchmesser mm	200	250
Preis EH	Stk.	Stk.
ES Edelstahl	947,00	1165,00
einzeln	1 Stk.	1 Stk.



ROTOVENT Rohradapter für Optimus

Verwendung für Durchmesser mm	Optimus 200 130 - 200	Optimus 250 130 - 200
Preis EH	Stk.	Stk.
ES Edelstahl	191,00	219,00
einzeln	1 Stk.	1 Stk.



ROTOVENT RS5 Zyklon AIR für Lüftungen, Küche, Bad, WC

Durchmesser mm	100 - 120	130	140 - 150	160 - 180
Preis EH	Stk.	Stk.	Stk.	Stk.
ES Edelstahl	347,00	376,00	376,00	393,00
einzeln	1 Stk.	1 Stk.	1 Stk.	1 Stk.



Weitere Produkte aus dem ROTOVENT Lieferprogramm auf Anfrage.



KAMINZUBEHÖR FLACHSTANGEN

Worahnik Flachstangen Aluminium NATUR



Dimension	23x7	28x7	30x7
Länge mm	6.000	5.500	5.500
Gewicht/Stange kg	2,61	2,91	3,12
Preis EH	Stange	Stange	Stange
AL Alu Natur	57,29	63,43	73,01
einzeln	1 Stange	1 Stange	1 Stange

Aluminium-Flachstangen stranggepresst, biege- und drehfest, EN 755



KAMINZUBEHÖR BLEIBLECHE

Worahnik Bleibleche plissiert (geriffelt) beschichtet



Breite mm	150	200
Länge lfm	24,5	18,3
Stärke mm	0,6	0,6
Gewicht/Rolle kg	25	25
Preis EH	kg	kg
Pb KB A	19,50	19,50
Pb KB DB	19,50	19,50
Rolle	1 Rolle 25 kg	1 Rolle 25 kg

Farblegende: **A** Anthrazit **DB** Dunkelbraun **KB** Kupferbraun

Worahnik Bleibleche glatt, blank



Breite mm	1000	1000
Länge lfm	2,0	2,0
Stärke mm	0,5	1,0
Gewicht/Rolle kg	11,4	22,8
Preis EH	kg	kg
Pb Bleiblech blank	16,10	15,90
Rolle	1 Rolle 11,4 kg	1 Rolle 22,8 kg

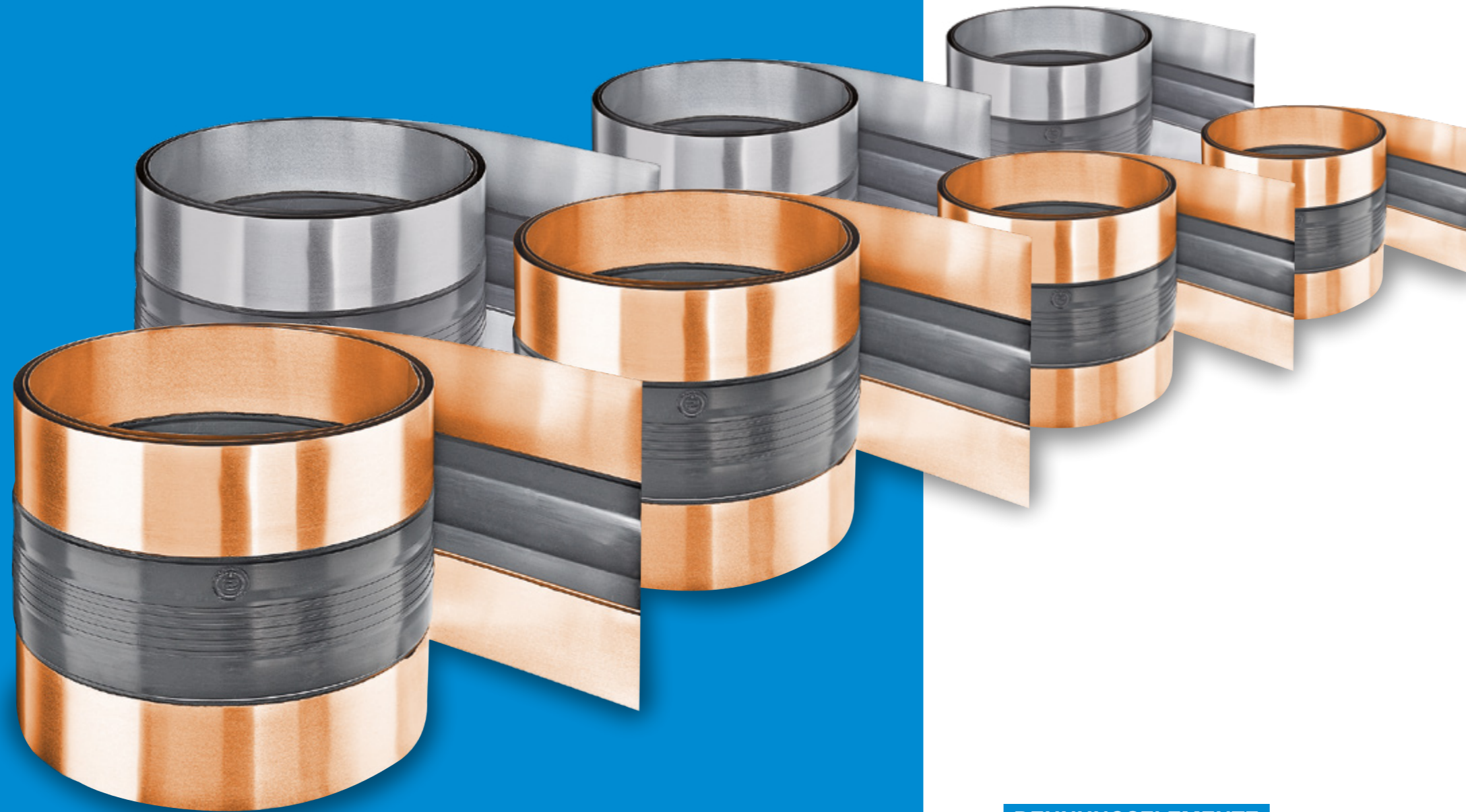

DEHNUNGSELEMENTE

Dehnungselemente 1-Kopf	354
Dehnungselemente 2-Kopf	354
Dehnungselemente endlos	354
Dehnfugenbänder	355



DEHNUNGSELEMENTE



Worahnik Dehnungselemente 1-Kopf 1-seitig vulkanisiert mit Deckel

Länge mm	700	800	1000	1500
Breite cm	39	39	39	39
Preis EH	Stk.	Stk.	Stk.	Stk.
AL Alu Natur	54,95	57,90	71,90	122,90
VZ Verzinkter Stahl	53,90	56,90	69,10	124,90
CU Kupfer	98,20	102,50	125,60	204,00
ZN Zink	61,60	65,10	78,40	-
UX Uginox Pat. K 41	69,90	73,50	95,20	155,70
UT Uginox Top 304	76,80	80,20	104,60	168,50
einzeln	1 Stk.	1 Stk.	1 Stk.	1 Stk.

Worahnik Dehnungselemente 2-Kopf doppelseitig vulkanisiert

Länge mm	1500	2000
Breite cm	39	39
Preis EH	Stk.	Stk.
AL Alu Natur	121,90	143,90
VZ Verzinkter Stahl	115,40	138,00
CU Kupfer	203,50	-
ZN Zink	-	157,60
UX Uginox Pat. K 41	155,00	184,40
einzeln	1 Stk.	1 Stk.

Worahnik Dehnungselemente endlos doppelseitig vulkanisiert

Länge mm	6000	10000
Breite cm	26	26
Preis EH	lfm	lfm
AL Alu Natur	50,90	-
VZ Verzinkter Stahl	52,80	53,00
CU Kupfer	87,40	-
ZN Zink	60,20	59,80
UX Uginox Pat. K 41	62,00	62,00
UT Uginox Top 304	64,80	64,80
Rolle	1 Rolle 6 lfm	1 Rolle 10 lfm

Zubehörprodukte



Blindnieten
S. 370



Worahnik Spezial-
Rinnenkleber S. 388



DEHNUNGSELEMENTE



Worahnik Dehnfugenbänder 1-seitig vulkanisiert, blechüberdeckt

Länge mm	3000
Breite cm	26
Preis EH	lfm
AL Alu Natur	53,90
VZ Verzinkter Stahl	55,30
CU Kupfer	104,70
ZN Zink	62,40
UX Uginox Pat. K 41	71,20
UT Uginox Top 304	73,80
Rolle	1 Rolle 3 lfm

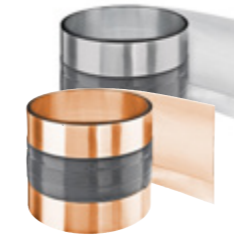

Weitere
Dehnungs-
elemente

Rinnen-
Dehnungselemente

Saumrinnen-
Dehnungselemente

Vierkant-
Dehnungselemente

AL Alu W.15	S. 40	S. 48	S. 68
AL Alu Polyester	S. 92	S. 100	S. 120
AL Alu Natur	S. 92	S. 100	S. 120
VB Verzinkt besch.	S. 150	S. 158	S. 174
VZ Verzinkter Stahl	S. 207	S. 214	S. 230
CU Kupfer	S. 207	S. 214	S. 230
ZN Zink	S. 207	S. 214	S. 230
UX Uginox Pat. K 41	S. 207	-	-
UT Uginox Top 304	S. 207	-	-

Zubehörprodukte

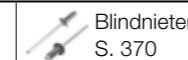

Blindnieten
S. 370



Worahnik Spezial-
Rinnenkleber S. 388

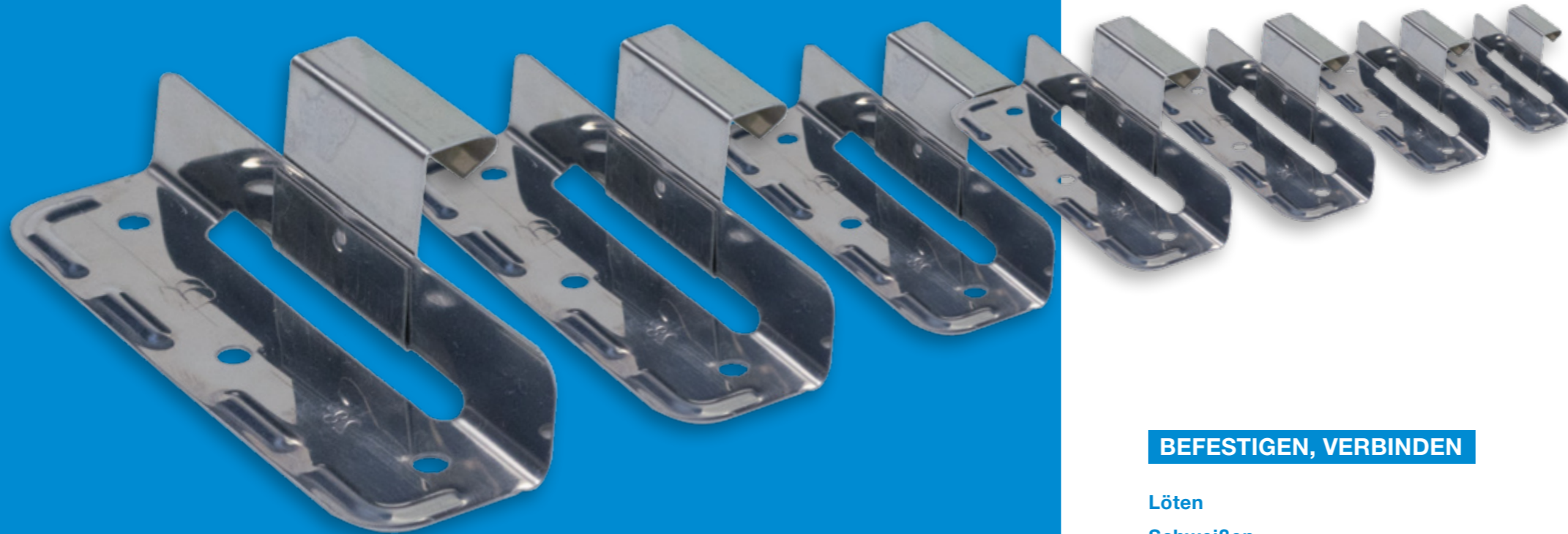

BEFESTIGEN, VERBINDEN

Löten	358
Schweißen	362
Falzen	368
Nieten	370
Nageln	372
Dübeln, Schrauben	378
Kleben, Dichten	382
Lüften	394
Markieren, Bohren, Schneiden, Zurren	398
Tauben abwehren	399



BEFESTIGEN, VERBINDEN LÖTEN



Worahnik Lötzinn nach ÖNORM EN 29453

Zinngehalt %	33	40	60
Preis EH	kg	kg	kg
Preis	39,20	41,50	81,30
Karton	1 Karton 10 oder 20 kg	1 Karton 10 oder 20 kg	1 Karton 10 oder 20 kg

Worahnik Lötwasser KD für Kupfer

Inhalt g	1.000
Preis EH	Flasche à 1.000 g
Preis	18,00
Flasche	1 Flasche 1.000 g

Flussmittel für allgemeine Lötarbeiten vor allem im Dachdeckerhandwerk. Bestens geeignet für das Löten von Kupferdächern, -dachrinnen und -fallrohren. In Verbindung mit dem Lot Sn97Cu3 ist das Vorvernieten nicht erforderlich!

Worahnik Lötwasser ZD für Titan-Zink und Stahl verzinkt

Inhalt g	1.000
Preis EH	Flasche à 1.000 g
Preis	15,70
Flasche	1 Flasche 1.000 g

Flussmittel zum Weichlöten von neuem und oxidiertem Titanzink, Feinzink und verzinktem Stahlblech auf Basis von Zinkchlorid und Ammoniumchlorid, in wässriger Lösung unter Zugabe von freier Salzsäure.

Worahnik Lötwasser ZD-Pro für Titan-Zink vorbewittert und Stahl verzinkt

Inhalt g	1.000
Preis EH	Flasche à 1.000 g
Preis	21,20
Flasche	1 Flasche 1.000 g

Lötwasser auf Basis von Zinkchlorid, Ammoniumchlorid, Salzsäure und Lösemitteln. Lötwasser „ZD-Pro“ ist ein Flussmittel zum Löten von Titanzink und verzinktem Stahlblech. Besonders abgestimmt auf vorbewitterte Zink-Oberflächen.



BEFESTIGEN, VERBINDEN LÖTEN

Worahnik Lötwasser Ferrinox für Uginox und Edelstahl

Inhalt ml	1.000
Preis EH	Flasche à 1.000 g
Preis	46,20
Flasche	1 Flasche 1.000 ml

Lötwasser Ferrinox ist ein auf Phosphorsäurebasis aufgebautes Flussmittel und enthält keine Chloride. Dadurch eignet es sich speziell für Uginox und Edelstahl. Verbindung: Die Nahtüberdeckung bei Dachrinnen sollte nicht mehr als 20 mm betragen. Die Löttemperatur gering halten. Nahtverbindungen unverzinnter Edelstähle müssen zusätzlich genietet werden. Weichlöten: mit möglichst wenig Flussmittel und 30%-igem Stangenlot. Reinigung: Nach dem Lötvorgang ist das Flussmittel sofort mit reichlich sauberem Wasser abzuwaschen und mit speziellem Reiniger nachzubehandeln (hauptsächlich in der Untersicht bei Dachrinnen).

Worahnik Lötgel Allround

Inhalt g	1.000
Preis EH	Flasche à 1.000 g
Preis	14,40
Flasche	1 Flasche 1.000 g

FELDER Lötgel „Allround“ wurde speziell zum Weichlöten im Dachdeckerhandwerk, für das Löten von allen walzblanken Metallen wie Titanzink, Feinzink, verzinktem Stahlblech, Kupfer und Edelstahl entwickelt (nicht geeignet für Aluminium). Auf Basis von Zinkchlorid und Ammoniumchlorid, in wässriger Lösung.

Worahnik Salzsäure < 37%

Inhalt Liter	1
Preis EH	Liter
Preis	20,30
Flasche	1 Flasche 1 Liter





BEFESTIGEN, VERBINDEN LÖTEN

Worahnik Lötwaterflaschen blau



Volumen ml	150
Preis EH	Stk.
Preis	4,90
einzeln	1 Stk.

amasan-Montage- oder Werkstattflaschen aus Kunststoff mit Schraubverschluss

Worahnik Salzsäureflaschen gelb



Volumen ml	150
Preis EH	Stk.
Preis	4,90
einzeln	1 Stk.

amasan-Montage- oder Werkstattflaschen aus Kunststoff mit Schraubverschluss

Worahnik Lötwaterpinsel



Dimension	10x120
Preis EH	Stk.
Preis	2,19
einzeln	1 Stk.

Die Pinsel eignen sich zum Auftragen von Lötwater, Flussmitteln, Salzsäure, Lotpasten, Löt fett und Bohröl.



BEFESTIGEN, VERBINDEN LÖTEN

Worahnik Zinnsteine, salmiak- und bleifrei



Inhalt g	100
Preis EH	Metalldose á 100 g
Preis	24,70
Dose	1 Dose 100g

FELDER gepresster Zinnstein aus bleifreiem Metallpulver und chemischen Reinigungszusätzen. Zum Reinigen und Vorverzinnen von Kupferlötkolben.

- verzinnt, reinigt und pflegt Kupferstücke in einem Arbeitsgang
- salmiakfrei
- bleifrei
- keine lästigen, gesundheitsschädlichen Dämpfe
- lange Haltbarkeit
- praktisch und sauber in wiederverschließbarer Metalldose
- einfachste Anwendung ohne hohen Kraftaufwand

Worahnik Salmiakstein



Inhalt g	100
Preis EH	Dose
Preis	8,50
Dose	1 Dose 100g

Zum Reinigen von Löt kolbenspitzen, auf Basis von Ammoniumchlorid und anderen chemischen Zusätzen.

Worahnik Löt salmiak gepresst



Dimension mm	64x45x20	64x45x40
Preis EH	Stk.	Stk.
Preis	7,30	9,40
einzeln	1 Stk.	1 Stk.

amasan-Löt salmiak: Reinigungsmittel für das Kupferstück des Löt kolbens.



BEFESTIGEN, VERBINDEN LÖTEN, SCHWEISSEN



Sievert Pro 95 Titanium Weichlötgarnitur

Anschluss mm	M10 x 1
Preis EH	Set
Preis	346,50
Set	1 Set

Inhalt: LötKolben, Propanschlauch 2m, Druckregler, Sievert Kleinstflasche, Kupferstück

Sievert Kupferspitzstück

Dimension g	350
Preis EH	Stk.
Preis	40,50
einzeln	1 Stk.

Kalt geformtes Kupferstück aus hochwertigem Elektrolytkupfer

Sievert Pro 88 Kantenaufschweißbrenner

Gesamtlänge mm	400
Halsrohrlänge mm	100
Brennerkopf Ø mm	34
Leistung kW	52
Preis EH	Stk.
Preis	114,80
Stk.	1 Stk.

Das Pro 88 Brennersystem erfüllt höchste Ansprüche für professionelle Löt-, Schweiß- und Anwärarbeiten. Ob zum Löten, zum Entlacken, zum Schrumpfen, zum Aufschweißen oder für Goldschmiedearbeiten, das Pro 88 System ist die richtige Lösung.

Sievert Pro 88 komplettes Brenner Set HBS 3460

Gesamtlänge mm	850
Schlauchlänge m	10
Brennerkopf Ø mm	60
Leistung kW	110
Preis EH	Set
Preis	316,80
Set	1 Set

Inhalt: Aufschweißbrenner Pro 88, Schlauch 10 m, Druckregler 1 - 4 bar

Sievert Pro Titanium Brenner 60/600mm

Gesamtlänge mm	605
Brennerkopf Ø mm	60
Leistung kW	102
Preis EH	Set
Preis	350,00
einzeln	1 Stk.

Weitere Produkte aus dem SIEVERT Lieferprogramm auf Anfrage.



NEU



BEFESTIGEN, VERBINDEN SCHWEISSEN



PERKEO Titan Plus SET I DF+Warrior

Brennerrohrlänge mm	500 / 125
Schlauchlänge m	10
Brennerkopf Ø mm	60 / 40
Leistung kW	101 / 62
Preis EH	Stk.
Preis	451,10
einzeln	1 Stk.

Set bestehend aus Flächenbrenner TITAN mit Griffstück DRACHENFLÜGEL und Kantenaufschweißbrenner TITAN HEXE inkl. Schnellkupplung-Set, 10m Schlauch, Regler und Brenntasche Warrior

PERKEO UPSIDE Gaskartuschen-Kanten-Aufschweißbrenner-Set

Gewicht g	700
Inhalt Gaskartusche g	220
Brennerkopf Ø mm	25
Leistung kW	20
Preis EH	Stk.
Preis	273,00
einzeln	1 Stk.

Set bestehend aus UPSIDE Kartuschenbrenner, 2x UPSIDE Spezial-Gaskartuschen, GUNY Gasanzünder und Kunststoffkoffer; Besonderheit: Der Brenner ist sofort „über Kopf“ einsetzbar und kann in jeder Position verwendet werden

PERKEO UPSIDE Ersatz-Gaskartuschen

Inhalt g	220
Preis EH	Stk.
Preis	24,50
einzeln	1 Stk.



NEU



NEU



NEU

Weitere Produkte aus dem PERKEO Lieferprogramm auf Anfrage.



BEFESTIGEN, VERBINDEN SCHWEISSEN

TRIAC ST Leister Heißluft-Handgerät



Artikelnummer	144.013
Preis EH	Stk.
Preis	620,80
einzeln	1 Stk.

Zum Schweißen und Verarbeiten von Kunststoff, für den Dauerbetrieb geeignet. 40°C bis 700° C

TRIAC AT Leister Heißluft-Handgerät mit Digitalanzeige



Artikelnummer	141.314
Preis EH	Stk.
Preis	760,10
einzeln	1 Stk.

Heißluft-Handgerät zum Schweißen und Schrumpfen von Kunststoff 40°C bis 620°C

TRIAC Breitschlitzdüse abgewinkelt



Artikelnummer	107.123	107.132
Breite mm	20	40
Preis EH	Stk.	Stk.
Preis	88,30	88,30
einzeln	1 Stk.	1 Stk.

Für weite Bereiche des Kunststoffschweißens, 15° abgewinkelt
Passend für Heißluft-Handgeräte TRIAC ST und AT

TRIAC Breitschlitzdüse 40 mm gelocht oder PTFE beschichtet



Artikelnummer	107.133	107.135
Breite mm Ausführung	40 gelocht	40 PTFE beschichtet
Preis EH	Stk.	Stk.
Preis	88,30	131,70
einzeln	1 Stk.	1 Stk.

Passend für Heißluft-Handgeräte TRIAC ST und AT

TRIAC Breitschlitzdüse für Bitumen



Artikelnummer	107.129	107.131
Breite mm	60	80
Preis EH	Stk.	Stk.
Preis	151,90	139,50
einzeln	1 Stk.	1 Stk.

Passend für Heißluft-Handgeräte TRIAC ST und AT

Weitere Produkte aus dem TRIAC Lieferprogramm auf Anfrage.



BEFESTIGEN, VERBINDEN SCHWEISSEN

TRIAC Breitschlitzdüse gerade



Artikelnummer	105.475	105.485
Breite mm	20	25
Preis EH	Stk.	Stk.
Preis	109,60	259,20
einzeln	1 Stk.	1 Stk.

Passend für Heißluft-Handgeräte TRIAC ST und AT

TRIAC Breitschlitzdüse abgewinkelt, 15°



Artikelnummer	105.494
Breite mm	30
Preis EH	Stk.
Preis	109,60
einzeln	1 Stk.

Passend für Heißluft-Handgeräte TRIAC ST und AT

TRIAC Breitschlitzdüse gebogen, 60°



Artikelnummer	107.130
Breite mm	40
Preis EH	Stk.
Preis	88,30
einzeln	1 Stk.

Passend für Heißluft-Handgeräte TRIAC ST und AT

TRIAC Winkeldüse aufschiebbar, 60°



Artikelnummer	107.125
Breite mm	20
Preis EH	Stk.
Preis	88,30
einzeln	1 Stk.

Passend für Heißluft-Handgeräte TRIAC ST und AT

TRIAC Rohrdüse aufschiebbar



Artikelnummer	100.303
Ø mm	5
Preis EH	Stk.
Preis	88,30
einzeln	1 Stk.

Passend für Heißluft-Handgeräte TRIAC ST und AT

Weitere Produkte aus dem TRIAC Lieferprogramm auf Anfrage.



BEFESTIGEN, VERBINDEN SCHWEISSEN

TRIAC Rohrdüse aufschiebbar 5 x 100



Artikelnummer	105.575
Ø mm	5
Länge mm	100
Preis EH	Stk.
Preis	151,90
einzeln	1 Stk.

Passend für Heißluft-Handgeräte TRIAC ST und AT

TRIAC Verlängerungsdüse aufschiebbar 5 x 150



Artikelnummer	106.982
Ø mm	5
Länge mm	150
Preis EH	Stk.
Preis	85,00
einzeln	1 Stk.

Passend für Heißluft-Handgeräte TRIAC ST und AT

TRIAC Heftdüse für Rohrdüsen



Artikelnummer	106.996
Ø mm	5
Preis EH	Stk.
Preis	87,40
einzeln	1 Stk.

Zubehör für Leister-Heißluftgeräte
zum Aufschieben auf Düsen mit einem Durchmesser von 5 mm
Passend für Heißluft-Handgeräte TRIAC ST und AT

TRIAC Schnellschweißdüse



Artikelnummer	105.431	105.432	105.433
Ø mm	3	4	5
Preis EH	Stk.	Stk.	Stk.
Preis	88,30	88,30	87,40
einzeln	1 Stk.	1 Stk.	1 Stk.

Passend für Heißluft-Handgeräte TRIAC ST und AT

Weitere Produkte aus dem TRIAC Lieferprogramm auf Anfrage.



BEFESTIGEN, VERBINDEN SCHWEISSEN

TRIAC Andrückrolle



Artikelnummer	140.161	140.160
Breite mm	28	40
Preis EH	Stk.	Stk.
Preis	115,50	115,50
einzeln	1 Stk.	1 Stk.

als allgemeines Zubehör für die Heißluftgeräte von Leister; zum Bearbeiten von Kunststoff

TRIAC Breitband Andrückrolle PTFE



Artikelnummer	106.976
Breite mm	28
Preis EH	Stk.
Preis	117,40
einzeln	1 Stk.

als allgemeines Zubehör für die Heißluftgeräte von Leister zum Bearbeiten von Kunststoff

TRIAC Andrückrolle Messing



Artikelnummer	106.972
Ø mm	27
Preis EH	Stk.
Preis	67,40
einzeln	1 Stk.

als allgemeines Zubehör für die Heißluftgeräte von Leister zum Bearbeiten von Kunststoff

TRIAC Schweißnahtprüfer



Artikelnummer	M88105
Preis EH	Stk.
Preis	59,10
einzeln	1 Stk.

zum Kontrollieren von Überlappungsschweißungen als Zubehör für Heißluft-Handgeräte von Leister

TRIAC Kantenhobel für T-Stöße



Artikelnummer	151.188
Preis EH	Stk.
Preis	62,70
einzeln	1 Stk.

für T-Stöße bei Dichtungsbahnen als Zubehör für Heißluft-Handgeräte von Leister

Weitere Produkte aus dem TRIAC Lieferprogramm auf Anfrage.



BEFESTIGEN, VERBINDEN FALZEN



Worahnik Hosenhafter

Preis EH	Stk.
ES Edelstahl	0,25
Karton	1 Karton 500 Stk.

Worahnik Schiebehafter

Preis EH	Garnitur
ES Edelstahl	0,70
Karton	1 Karton 250 Garnituren

Worahnik Winkelstehfalz-Festhafter

Falzhöhe	25	28	32
Preis EH	Stk.	Stk.	Stk.
ES Edelstahl	0,15	0,20	0,25
Karton	1 Karton 500 Stk.	1 Karton 500 Stk.	1 Karton 500 Stk.

Für profilierte Scharen

Worahnik Winkelstehfalz-Schiebehafter

Falzhöhe	25	28	32
Preis EH	Garnitur	Garnitur	Garnitur
ES Edelstahl	0,30	0,46	0,47
Karton	1 Karton 500 Stk.	1 Karton 500 Stk.	1 Karton 500 Stk.

Für profilierte Scharen, Gleitbereich 55 mm

Mindestabnahmemenge

Zubehörprodukte



BEFESTIGEN, VERBINDEN FALZEN

Immod-Dichtungsbänder

Breite x Stärke mm	10 x 2
Preis EH	lfm
Preis	0,93
Rolle	1 Rolle = 12,5 lfm

Dauerelastisch, vorkomprimiert, einseitig selbstklebend
12 Rollen = 150 lfm im Überkarton

Sunchem Runotex Tix Falzgel

Inhalt ml	300
Preis EH	Stk.
Preis	21,00
Kartusche	1 Kartusche 300 ml

Für alle gefalzten Blechdächer, Auftrags-Temperatur -20°C bis +70°C, frostbeständig,
UV-beständig, demontierbar

Bessemer Falzversiegelung „Blue Water“

Inhalt Liter	5
Preis EH	Kübel
Preis	236,20
Kübel	1 Kübel 5 Liter

Verwendung: Falzversiegelung für die Abdichtung von gefalzten Blecheindeckungen gegen kapillaren Wassereintritt. Verbrauch: ca. 200 Linearmeter pro Liter und Anstrich auf Falzhöhe





BEFESTIGEN, VERBINDEN NIETEN

Worahnik Spenglerblindnieten Alu beschichtet/Edelstahl

Dimension	3,2x8	4,0x8	4,0x10	4,8x6
Preis EH	Stk.	Stk.	Stk.	
A Anthrazit	-	-	0,18	-
B Braun	-	-	0,18	0,21
HG Hellgrau	-	-	0,18	-
GA Graualuminium	-	-	0,18	-
GW Grauweiß	-	-	0,18	-
KB Kupferbraun	-	-	0,18	-
MG Moosgrün	-	-	0,18	-
OR Oxidrot	-	0,21	0,18	-
RG Resedagrün	0,16 ¹	-	-	-
TM Testa di Moro	0,16 ²	-	0,18	-
TS Tiefschwarz	-	-	0,18	-
W Weiß/Reinweiß	-	-	0,18	-
WA Weißaluminium	-	-	0,18	-
ZG Zinkgrau	-	-	0,18	-
AL Alu Natur	-	0,15	0,15	-
Packung	1 Packung = 500 Stk.			

¹ Ausführung verzinkt beschichtet
² 1 Packung = 1.000 Stk.

Worahnik Spenglerblindnieten weitere Metalle

Dimension	3,2x6	3,2x8	3,2x10	3,2x12	4,0x10
Preis EH	Stk.	Stk.	Stk.	Stk.	Stk.
VZ Verzinkter Stahl	0,05	0,06	0,06	0,06	-
CU Kupfer - Bronze	0,17	0,19	0,23	-	-
UX Uginox	0,33	0,37	-	-	-
ES Edelstahl	0,13	0,16	-	-	0,36
Packung	1 Packung = 500 Stk.				

Worahnik Spreiznieten Alu/Stahl

Dimension	3,2x16	4,0x16	4,0x20
Preis EH	Stk.	Stk.	Stk.
N Alu Natur	0,17	0,18	0,17
Packung	1 Packung = 500 Stk.		

Mindestabnahmemenge



BEFESTIGEN, VERBINDEN NIETEN

Worahnik Akku Nietensetzgerät QR64XL

Preis EH	Set
Preis	425,00
Set	1 Set im Koffer

Inkl. 2x Akku 20V / 2,0 Ah Li-Ion mit Ladezustandskontrolle
Inkl. Schnellladegerät 100-240V/50-60Hz
Inkl. Ausrüstung 2,4 - 6,4 mm für Blindniete UND 4,8 - 6,4 mm für Schwerbefestiger (Monobolt)
Inkl. Koffer



NEU



NEU



NEU

Worahnik Handnietzange QR50

Preis EH	Stk.
Preis	63,70
einzeln	1 Stk.

Arbeitsbereich: 2,4 - 5,0 mm alle Werkstoffe
Inkl. Mundstücke 3,0 - 5,0
Inkl. Montageschlüssel - im Gerät verstaubar

Worahnik Standard Handnietzange

Preis EH	Stk.
Preis	50,00
einzeln	1 Stk.

Arbeitsbereich: 2,4 - 4,0 mm alle Werkstoffe
Inkl. Mundstücke 2,4, 3,2 und 4,0 mm



Worahnik Hauberbuckel

Dimension	16 mm
Preis EH	Stk.
CU Kupfer	0,60
ZN Zink	0,50
Packung	1 Packung 100 Stk.

Mindestabnahmemenge



BEFESTIGEN, VERBINDEN NAGELN



Paslode Impulse Haften-Coilnagler IM45 GN Akkugerät



Artikelnummer	018 607
Preis EH	Stk.
Preis	1075,00
einzeln	1 Stk. inkl. Akku

Zur Befestigung von Haften, Abkantbleche, Scharen, Metallabdeckung und Faserzement-Dachschindeln.
Kapazität Akku: 4.200 Befestigungen, Kapazität Fuel Cell: 1.000 Befestigungen (bei 5°C),
Gewicht: 2,85 kg, Magazinkapazität: 125 Nägel

Paslode Rillennägel IM45 GN



Artikelnummer	- 142 207	142 200 142 201	- 142 202
Dimension mm	2,5 x 35	2,8 x 25	2,8 x 32
Preis EH	Packung	Packung	Packung
Verzinkter Stahl	-	107,00	-
Edelstahl	121,00	97,00	157,00
Packung	1 Pkg. = 1.000 Stk.	1 Pkg. = 1.000 Stk.	1 Pkg. = 1.000 Stk.

Paslode Fuel Cell Frisbee für IM45 GN



Artikelnummer	575 722
Preis EH	Packung
Preis	37,57
einzeln	1 Pkg. = 2 Stk.

Paslode Ersatz-Akku für IM45 GN



Artikelnummer für IM45 GN	018 880 Modelljahr 2019	018 890 Modelljahr 2020
Preis EH	Stk.	Stk.
Preis	80,00	88,70
einzeln	1 Stk.	1 Stk.



BEFESTIGEN, VERBINDEN NAGELN



Paslode Impulse Streifennagler IM90Xi Akkugerät



Artikelnummer	010 390
Preis EH	Stk.
Preis	1075,00
einzeln	1 Stk. inkl. Akku

Für 34° papiergebundene Nägel von 50 bis 90 mm
Leichtgewicht der Premiumklasse für Holz-auf-Holz-Befestigungen
Wetterunabhängig: Arbeiten auch bei Regen, Kälte und Hitze von -15° bis 49°C
Weniger Gewicht spart Kraft: 20% leichter als andere Technologien
Ohne Akkuwechsel: Nachladen erst nach 5 Dächern (160 m² pro Dach)
Multi Tool: Großes Zubehör- und Nagelsortiment für alle Anwendungen
Kein Stillstand auf Baustellen: Zuverlässige und immer weiter entwickelte Technologie seit mehr als 30 Jahren
Premiumservice: 3 Jahre Komplettgarantie - danach Reparaturkostenschutz, Express-Service

Paslode Rillennägel IM90Xi



Artikelnummer	142 017 142 019	- 142 030	142 035 142 072
Dimension mm	2,8 x 75	3,1 x 75	3,1 x 90
Preis EH	Packung	Packung	Packung
Blanker Stahl	178,00	-	194,00
Galv-Plus	180,00	274,00	208,00
Packung	1 Pkg. = 2.500 Stk.	1 Pkg. = 2.500 Stk.	1 Pkg. = 2.500 Stk.

Paslode Streifennagler PSF100 Druckluftgerät



NEU

Artikelnummer	650.444
Preis EH	Stk.
Preis	654,00
einzeln	1 Stk.

Für 34° papiergebundene Streifennägel von 50 bis 100 mm
Magazinkapazität: 77 Befestigungen
Min. Luftdruck 4,9 bar - Max. Luftdruck 8,3 bar
Einzelauslösung mit Leerschlag-Sperre
Gewicht: 3,82 kg - Maße: 500 x 360 x 115 mm

Paslode Streifennägel PSN90 und PSN98



Artikelnummer	90082	140259
Dimension mm	2,8 x 70	3,1 x 90
Preis EH	Packung	Packung
Blanker Stahl	198,80	185,10
Packung	1 Pkg. = 6.000 Stück	1 Pkg. = 4.000 Stück

Papiermagazinierte Streifennägel

Mindestabnahmemenge

BEFESTIGEN
VERBINDEN



BEFESTIGEN, VERBINDEN NAGELN



Paslode Impulse Haften-Coilnagler LCP45.1 Druckluftgerät

Artikelnummer	575 898	
Preis EH	Stk.	
Preis	919,00	
einzeln	1 Stk.	

Zur Befestigung von Gipskarton, Haftenbefestigung, Holzverpackungen, Holzbau, Schalungen etc.
Arbeitsdruck: 5,5 - 8 bar, Gewicht: 2,10 kg, Magazinkapazität: 150 Nägel

Paslode Rillennägel LCP45.1

Artikelnummer	140 611 140 612	- 140 613
Dimension mm	2,8 x 25	2,8 x 32
Preis EH	Packung	Packung
Verzinkter Stahl	64,80	-
Edelstahl	96,80	120,30
Packung	1 Pkg. = 1.200 Stk.	1 Pkg. = 1.200 Stk.



Paslode 2in1 Kombi-Nagler COMBI Xi

Artikelnummer	014 005	
Preis EH	Stk.	
Preis	1.346,00	
einzeln	1 Stk.	

Schlauchloser Kombi-Nagler für vielfältige Holz-auf-Holz und Metall-auf-Holz Verbindungen
100% autark: Kein Kompressor, Kabel oder Schläuche
Ohne Akkuwechsel: Nachladen erst nach 5 Dächern (160 m2 pro Dach)
Wetterunabhängig: Auch bei Regen, Kälte und Hitze von -15° bis 49° C



NEU

Mindestabnahmemenge



BEFESTIGEN, VERBINDEN NAGELN

Worahnik Beschlagstifte

Dimension	50 / 80	45 / 80
Preis EH	kg	Packung
Verzinkter Stahl	6,90	-
Kupfer	-	33,80
Packung	1 Packung 2,5 kg	1 Packung 25 Stk.



Worahnik Dachpapp- und Schieferstifte

Dimension	25 / 25	25 / 32	25 / 36	28 / 25	28 / 30	28 / 35
Preis EH	kg	kg	kg	Packung	Packung	Packung
Verzinkter Stahl	9,80	12,20	9,80	-	-	-
Kupfer	-	-	-	30,60	32,30	32,90
Packung	1 Packung 2,5 kg	1 Packung 2,5 kg	1 Packung 2,5 kg	1 Packung 100 Stk.	1 Packung 100 Stk.	1 Packung 100 Stk.



Worahnik Scheinhakenstifte

Dimension	36 / 32	
Preis EH	kg	
Verzinkter Stahl	7,70	
Packung	1 Packung 2,5 kg	



Worahnik SK Nageldübel

Größen mm	5 x 30	5 x 35	5 x 50	6 x 35	6 x 40	6 x 60	6 x 80	8 x 60	8 x 120
Preis EH	Stk.								
Verzinkter Stahl	0,08	0,09	0,10	0,09	0,10	0,13	0,25	0,22	0,38
Packung	1 Packung 200 Stk.				1 Packung 100 Stk.				



NEU

Worahnik Mauerhaken verzinkt

Dimension	3 x 50	
Preis EH	kg	
Preis	26,24	
Packung	1 Packung 2,5 kg	



Mindestabnahmemenge



BEFESTIGEN, VERBINDEN NAGELN



TJEP HA-35 GAS 3G Haftennagler mit Koffer

Artikelnummer	100 250
Preis EH	Stk.
Preis	805,00
einzeln	1 Stk.

Zur Befestigung von Fest- und Schiebehaften für Blechdächer, Zinkverkleidungen und Eindeckungen
Gewicht: 2,48 kg, Lithiumakku – ca. 8000 Schüsse pro Akkuladung, Akku-Indikator, No-mark Gummi-anschlag, Einstellbare Schlagtiefe, Rutschfeste Gummikappe, Gürtelhaken, Rutschfester Griff, Ladung des Magazins von oben

TJEP HA 28/25 Rillennägel

Artikelnummer	839 802
Dimension mm	2,8 x 25
Preis EH	Packung
ES Edelstahl	43,00
Packung	1 Pkg. = 900 Stk.



TJEP Gaskartusche 78 mm, gelber Ring

Artikelnummer	100 851
Preis EH	Stk.
Preis	8,82
einzeln	1 Stk.

ca. 1.000 Schüsse pro Gaskartusche



Mindestabnahmemenge



BEFESTIGEN, VERBINDEN NAGELN UND TACKERN



TJEP PC 50 Haften Coilnagler mit Koffer

Artikelnummer	100 028
Preis EH	Stk.
Preis	535,00
einzeln	1 Stk.

Zur Befestigung von Haften, Eindeckungen und Zinkbekleidungen
Gewicht: 1,93 kg, Einzel- und Kontaktauslösung, Einstellbare Ausblasöffnung, Gürtelhaken, Einstellbare Schlagtiefe, No-mark Gummianschlag für Nut und Feder, Ergonomischer Griff

TJEP PC 25/25 Rillennägel

Artikelnummer	839 807
Dimension mm	2,5 x 25
Preis EH	Packung
ES Edelstahl	143,50
Packung	1 Pkg. = 3.600 Stk.



TJEP Hammer Tacker

Artikelnummer	100 602
Preis EH	Stk.
Preis	54,00
einzeln	1 Stk.

6-10 mm



TJEP RA-11 3/8 Klammern

Artikelnummer	841 400
Preis EH	Packung
Preis	11,33
Packung	1 Pkg. = 5.000 Stück



Mindestabnahmemenge



BEFESTIGEN, VERBINDEN

DÜBELN, SCHRAUBEN

Worahnik Spiraldübel

Größen mm	60
Preis EH	Stk.
Preis	0,84
Karton	1 Karton 50 Stk.



Worahnik Isolierplattenschraubdübel

Dimension mm	80
Preis EH	Stk.
Preis	2,40
Packung	1 Packung 50 Stk.



Worahnik Isolierplattenschrauben

Dimension mm	80
Preis EH	Stk.
A Anthrazit	1,60
B Braun	1,60
HG Hellgrau	1,60
KB Kupferbraun	1,60
W Weiß	1,60
Packung	1 Packung 50 Stk.



Worahnik universal Spreiznägel

Dimension mm	40	60
Preis EH	Stk.	Stk.
A Anthrazit	0,60	0,80
B Braun	0,60	0,80
HG Hellgrau	0,60	-
KB Kupferbraun	0,60	0,80
TS Tiefschwarz	0,60	-
W Weiß	0,60	0,80
Packung	1 Packung 100 Stk.	1 Packung 75 Stk.



Mindestabnahmemenge



BEFESTIGEN, VERBINDEN

SCHRAUBEN

Worahnik Bohrschraub-Dübelssystem Teredo inkl. Dichtung

Kopf-Ø mm	15	Kopf-Ø mm	15
Länge mm	60	Länge mm	60
Preis EH	Stk.	Preis EH	Stk.
A Anthrazit	2,40	SI Silberblank	2,40
KB Kupferbraun	2,40	TG Telegrau	2,40
MG Mausgrau	2,40	VS Verk.schwarz	2,40
RB Rehbraun	2,40	W Weiß	2,40
SB Schok.braun	2,40		
Packung	50 Stk.	Packung	50 Stk.



Material: Zinkdruckguß mit Kopflackierung und EPDM Dichtscheibe, Antrieb TX 25. Zur Befestigung von WA-Schienen, Blechen, Tafeln u.v.a.m direkt auf WDVS. Bohrt selbständig durch Alu-, Blech oder Kunststoffteile direkt in den Putz.

Worahnik Spenglerschrauben Edelstahl beschichtet

Ø mm	4,5	4,5	4,5
Länge mm	25	35	45
Preis EH	Stk.	Stk.	Stk.
A Anthrazit	0,32	0,36	0,50
B Braun	0,32	0,36	0,50
HG Hellgrau	-	0,43	0,57
GA Graualuminium	-	0,56	0,70
GW Grauweiß	-	0,43	0,57
KB Kupferbraun	-	0,43	0,57
MG Moosgrün	-	0,43	0,57
OR Oxidrot	-	0,43	0,57
RG Resedagrün	-	0,56	-
TM Testa di Moro	-	0,36	0,50
RW Reinweiß	0,32	0,43	0,57
W Weiß	-	0,43	0,57
WA Weißaluminium	-	0,56	0,70
SG Staubgrau	-	0,43	0,37
ZG Zinkgrau	-	-	-
Packung	200 Stk.	200 Stk.	200 Stk.



2-teilig, A2, EPDM-Dichtung 15 mm, Linsenkopf mit Torx TX 20

Worahnik Spenglerschrauben weitere Materialien

Ø mm	4,5	4,5	4,5
Länge mm	25	35	45
Preis EH	Stk.	Stk.	Stk.
ES ES verkupfert	-	0,35	0,46
ES Edelstahl	0,22	0,25	0,30
Packung	200 Stk.	200 Stk.	200 Stk.



2-teilig, A2, EPDM-Dichtung 15 mm, Linsenkopf mit Torx TX 20



BEFESTIGEN, VERBINDEN SCHRAUBEN



Ejot Bohrschrauben SAPHIR JT2-3-4,8



Dimension mm Länge mm	4,8 19	4,8 25	4,8 38
Preis EH	Stk.	Stk.	Stk.
VZ Verzinkter Stahl	0,21	0,24	0,25
Packung	1 Packung 1.000 Stk.	1 Packung 500 Stk.	1 Packung 500 Stk.

Verschraubung von Stahlprofilblechen auf Stahl-UK 2 mm und Längsstoßverschraubung

Ejot Längsstoßschrauben SAPHIR JF3-2H-4,8



Dimension mm Länge mm	4,8 19
Preis EH	Stk.
VZ Verzinkter Stahl	0,45
Packung	1 Packung 500 Stk.

Längsstoßverschraubung von Stahl-, Aluminiumprofilblechen und Sandwichelementen

Ejot Längsstoßschrauben Halteteller HTV RU 40 W



Dimension mm Länge mm	40 25	40 35
Preis EH	Stk.	Stk.
VZ Verzinkter Stahl	0,26	0,26
Packung	1 Packung 500 Stk.	1 Packung 500 Stk.

Zur Sicherung von Dachbahnen auf Holz und Holzwerkstoffen ohne Dämmung.
Schraube: Stahl einsatzvergütet, Halteteller: Stahl aluzinkbeschichtet

Ejot Halteteller HTV



Dimension mm	82x40 F	82x40 TK
Preis EH	Stk.	Stk.
VZ Verzinkter Stahl ¹	0,30	0,27
Packung	1 Packung 500 Stk.	1 Packung 500 Stk.

¹ Material: Stahl aluzinkbeschichtet
Zur Sicherung von Dachbahnen auf Unterkonstruktionen aus Holz, Holzwerkstoffen,
Beton- und Porenbeton (Typ F) bzw. Stahltrapezprofil, Holz und Holzwerkstoffen (Typ TK).

Ejot Befestigungsschienen

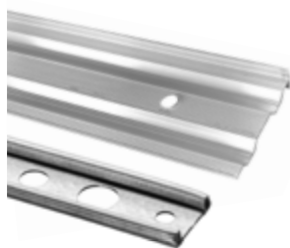

Länge m Breite mm	2,25 30	3,00 60
Preis EH	lfm	lfm
AL Alu Natur	-	4,99
VZ Verzinkter Stahl ¹	4,60	-
einzeln	1 Stk.	1 Stk.

¹ Material: Stahl aluzinkbeschichtet
Zur Sicherung von Dachbahnen auf Unterkonstruktion aus Beton, Porenbeton,
Stahl-, Aluminiumtrapezprofil, Holz und Holzwerkstoffen

Mindestabnahmemenge



BEFESTIGEN, VERBINDEN SCHRAUBEN

Worahnik Verzinkte Holzschrauben



NEU

Dimension mm Länge mm	4 20	4 25	5 50	5 70	5 80	5 100	5 120	6 120
Preis EH	Pkg	Pkg	Pkg	Pkg	Pkg	Pkg	Pkg	Pkg
Preis	19,60	20,60	19,50	16,30	18,10	19,60	16,50	19,60
einzeln	1 Pkg 1.000 Stk.	1 Pkg 1.000 Stk.	1 Pkg 300 Stk.	1 Pkg 200 Stk.	1 Pkg 200 Stk.	1 Pkg 150 Stk.	1 Pkg 100 Stk.	1 Pkg 100 Stk.

Senkkopf mit Frästaschen, Antrieb TX, Teilgewinde
Präzises Positionieren, schnelles Greifen und Einschrauben in Holz

Worahnik Flexibler Bithalter 20 Stk.



NEU

Länge mm Antrieb	25 1/4"
Preis EH	Stk.
Preis	32,40
einzeln	1 Stk.

Satz mit 20 hochwertigen Bits in einem flexiblen Kunststoffhalter
Stabiler Gürtelclip aus Metall für einfachen und platzsparenden Transport

Worahnik Qualitätsbit Box MIX 31 Stk.



NEU

Länge mm Antrieb	25 1/4"
Preis EH	Stk.
Preis	43,60
einzeln	1 Stk.

Satz mit 31 hochwertigen Bits in robuster Box zur leichten Entnahme
Stabiler Gürtelclip aus Metall für einfachen und platzsparenden Transport



BEFESTIGEN, VERBINDEN KLEBEN, DICHTEN



Enke Enkopur

Kübel kg	4	12,5	25
Preis EH	kg	kg	kg
SG Silbergrau	22,60	20,20	19,60
SZ Schwarz	-	20,60	-
Kübel	1 Kübel = 4 kg	1 Kübel = 12,5 kg	1 Kübel = 25 kg



Enke Primer 933 gelblich transparent

Kübel kg	2,5	8	20
Preis EH	kg	kg	kg
Preis	13,50	11,50	10,10
Kübel	1 Kübel = 2,5 kg	1 Kübel = 8 kg	1 Kübel = 20 kg



Enke Starterset

Preis EH	Set
Preis	246,80
Set	1 Set

2x 4 kg Enkopur, 1 kg Universal-Voranstrich VA 933, 2x3 m Polyflexvlies 0,3 m breit, 1 Anleitung, 1 Rollenhalter mit 6 Mäuschen, 6 Pa. Einweghandschuhe, 1 Zollstock, 1 Bleistift, 1 Enkonölchen

Enke Enkopur Beschleuniger 32 g

Preis EH	PE-Flasche
Preis	10,30
PE-Flasche	1 PE-Flasche = 32 g

32 g Beschleuniger für 4 kg Enkopur (Dosierung 0,8 % auf Enkopur)

Enke Vlies

Breite cm	15	20	30	50	100
Länge lfm	50	50	50	50	50
Preis EH	Rolle	Rolle	Rolle	Rolle	Rolle
Fläche m ² / Rolle	7,5	10	15	25	50
Preis	35,40	51,50	62,70	98,10	179,80
Rolle	1 Rolle = 50 lfm				

Enke Vliesschere

Preis EH	Stk.
Preis	62,20
einzeln	1 Stk.

zum Schneiden von Vlies & Gewebeeinlagen

Weitere Produkte aus dem ENKE Lieferprogramm auf Anfrage.



BEFESTIGEN, VERBINDEN KLEBEN, DICHTEN



Enke Enkolan Abdichtung 1K LF

Kübel kg	4	12,5
Preis EH	kg	kg
G Grau	27,90	24,80
Kübel	1 Kübel = 4 kg	1 Kübel = 12,5 kg

Für alle Innen - un Außenbereiche, wetterfest, geruchsneutral lösemittelfrei, kälteflexibel

Enke Enkolan Beschichtung 1K LF

Kübel kg	12,5
Preis EH	kg
G Grau	28,30
Kübel	1 Kübel = 12,5 kg

Für alle Innen - un Außenbereiche, wetterfest, geruchsneutral lösemittelfrei, kälteflexibel

Enke Enkolan Versiegelung 1LK LF

Kübel kg	3
Preis EH	kg
T Transparent	48,90
Kübel	1 Kübel = 3 kg

Versiegelung für Enkolan Abdichtung + Beschichtung, lösemittelfrei und geruchsneutral

Enke Enkolit schwarz

Gebinde	Kartusche	Kübel
Inhalt	310 ml	11 kg
Preis EH	Stk.	kg
SZ Schwarz	12,50	9,50
Kübel / Kartusche	1 Stk. = 310 ml	1 Kübel = 11 kg

Blechaltkleber für dauerhafte Verbindungen

Enke Arctic Seal

Kübel kg	3,6
Preis EH	kg
Preis	25,50
einzeln	1 Stk.

Für sichere Notabdichtungen unter Extrembedingungen, selbst bei unter 0° C



NEU

Weitere Produkte aus dem ENKE Lieferprogramm auf Anfrage.



BEFESTIGEN, VERBINDEN KLEBEN, DICHTEN



Enke Lammfellrolle mit Halter

Größe cm	18	25
Preis EH	Stk.	Stk.
Preis	21,70	25,60
einzeln	1 Stk.	1 Stk.

Zur Verarbeitung von Voranstrichen, Dachanstrichen und Dachbeschichtungen

Enke Ersatz Lammfellrolle

Größe cm	18	25
Preis EH	Stk.	Stk.
Preis	16,00	20,40
einzeln	1 Stk.	1 Stk.

Enke Veloursrolle mit Halter

Größe cm	25	
Preis EH	Stk.	
Preis	23,10	
einzeln	1 Stk.	

Enke Ersatz Veloursrolle

Größe cm	25	
Preis EH	Stk.	
Preis	17,70	
einzeln	1 Stk.	

Enke Rillenspachtel

Arbeitsbreite cm	8	25
Preis EH	Stk.	Stk.
Preis	16,20	20,00
einzeln	1 Stk.	1 Stk.



Weitere Produkte aus dem ENKE Lieferprogramm auf Anfrage.



BEFESTIGEN, VERBINDEN KLEBEN, DICHTEN



Enke Gebindeöffner

Preis EH	Stk.
Preis	42,80
einzeln	1 Stk.

Zum einfachen Öffnen der Enke Gebinde

Enke Handreiniger

Inhalt	1
Preis EH	Stk.
Preis	26,10
einzeln	1 Stk.

Entfernt Bitumen, Öle, Fette und Kunstharze



NEU



NEU

Weitere Produkte aus dem ENKE Lieferprogramm auf Anfrage.



BEFESTIGEN, VERBINDEN KLEBEN, DICHTEN



KEMPEROL 1K-PUR Hellgrau



Kübel kg	7	15
Preis EH	kg	kg
Preis	28,50	27,80
Kübel	1 Kübel = 7 kg	1 Kübel = 15 kg

KEMCO 1K Verdüner



Dose ml	500
Preis EH	Dose
Preis	9,60
einzeln	1 Dose = 500 ml

Für den Einsatz in KEMPEROL 1K-PUR Abdichtung transparent bei niedrigen Verarbeitungstemperaturen

KEMPEROL 1K-SF



Kübel kg	6,5	14
Preis EH	kg	kg
A Anthrazit	30,60	30,30
RAL 7035 Lichtgrau	30,60	30,30
Kübel	1 Kübel = 6,5 kg	1 Kübel = 14 kg

KEMPERTEC EP5-Grundierung



Kübel kg	3 x 1	10
Preis EH	kg	kg
Preis	41,20	37,60
einzeln	3 x 1 kg Knetbeutel im Kunststoffeimer	1 Kübel = 10 kg

Weitere Produkte aus dem KEMPER Lieferprogramm auf Anfrage.



BEFESTIGEN, VERBINDEN KLEBEN, DICHTEN



KEMCO MEK Reinigungsmittel



Dose Liter	2,7	10
Preis EH	Stk.	Stk.
Preis	57,70	199,40
einzeln	1 Dose = 2,7 Liter	1 Dose = 10 Liter

KEMPEROL RepairFix LF



Dose kg	1
Preis EH	kg
Preis	24,70
einzeln	1 Dose = 1 kg

Reparaturbeschichtung an der Fassade, auf dem Dach, auf Balkonen und Terrassen ebenso wie an Garagen kann sogar bei Regen verarbeitet werden

KEMPEROL Vlies 165



Breite cm	10,5	21	26,25	35	42	52,5	70	105
Länge lfm	50	50	50	50	50	50	50	50
Preis EH	Rolle	Rolle	Rolle	Rolle	Rolle	Rolle	Rolle	Rolle
Fläche m ² / Rolle	5,25	10,5	13,125	17,5	21,0	26,25	35,0	52,5
Preis	41,20	82,70	103,20	137,60	160,50	206,30	275,10	409,90
Rolle	1 Rolle = 5,25 m ²	1 Rolle = 10,5 m ²	1 Rolle = 13,125 m ²	1 Rolle = 17,5 m ²	1 Rolle = 21,0 m ²	1 Rolle = 26,25 m ²	1 Rolle = 35,0 m ²	1 Rolle = 52,5 m ²

reguliert die Schichtstärke optimal auf den Anwendungszweck abgestimmt

KEMCO NQ 0408 Naturquarz



Sack kg	25
Preis EH	kg
Preis	1,23
einzeln	1 Sack = 25 kg

Weitere Produkte aus dem KEMPER Lieferprogramm auf Anfrage.



BEFESTIGEN, VERBINDEN KLEBEN, DICHTEN



Worahnik Spezial-Rinnenkleber

Kartusche ml		290
Preis EH		Kartusche
W Weiß		39,80
HG Hellgrau		39,80
G Grau		39,80
DB Dunkelbraun		39,80
SZ Schwarz		39,80
Kartusche		1 Kartusche = 290 ml



NEU

Worahnik Seal and Bond Remover

Dose ml		500
Preis EH		Dose
Preis		27,40
Dose		1 Dose = 500 ml



NEU

Besonders hochwertiger Reiniger zum Entfetten von Kleberückständen und verschiedenen Oberflächen sowie zum Lösen von Weichmachern diverser Dicht- und Klebmassen. Schnelle und rückstandsfreie Ablüftung. Greift Lack, Glas, Alu, Gummi und die meisten Kunststoffe in keinsten Weise an. Reinigt und entfettet den Untergrund vor Abdichtungs- und Verklebungsarbeiten.

Worahnik Multi Wipes

Dimension cm		33 x 30
Preis EH		Karton
Preis		45,00
Karton		1 Karton = 90 Stk.



NEU

Reinigungstücher mit extrem hohem Schmutz-Aufnahmevermögen (1300% Wasseraufnahme in nur 2 Sekunden); Viskosefasern (Sehr weich, hinterlässt keine Kratzer); Tücher sind fest, weich und fusselfrei

Worahnik Seal Guard

Dose ml		250
Preis EH		Dose
Preis		46,40
Dose		1 Dose = 250 ml



NEU

Seal Guard ist ein transparenter Primer, der die Haftung diverser luftfeuchtigkeitshärtender Klebe- und Dichtmassen verbessert. Geeignet für Daueranwendung selbst unter Wasser. Haftverstärker für Produkte mit hoher Beanspruchung. Seal Guard reicht bei einer Auftragsbreite von 2,5cm für ca. 92 Laufmeter Verklebungsstrecke

Worahnik Wollwischer Luxury

Länge mm		105
Preis EH		Packung
Preis		10,80
Packung		1 Packung = 10 Stk

Ermöglicht einfaches tropf- und spritzfreies Auftragen von Primern usw.



BEFESTIGEN, VERBINDEN KLEBEN, DICHTEN

Worahnik Silikon

Kartusche ml		310
Preis EH		Kartusche
B Braun		10,70
G Grau		10,70
SZ Schwarz		10,70
T Transparent		10,70
W Weiß		10,70
Kartusche		1 Kartusche = 310 ml



Worahnik Domoflex transparent ehemals Sicostar

Kartusche ml		300
Preis EH		Kartusche
Preis		16,80
Kartusche		1 Kartusche = 300 ml



Worahnik Dichtkleber

Kartusche ml		310
Preis EH		Kartusche
Preis		11,80
Kartusche		1 Kartusche = 310 ml



Worahnik Kartuschenpistolen

Preis EH		Stk.
Preis		66,40
einzeln		1 Stk.



BEFESTIGEN
VERBINDEN



BEFESTIGEN, VERBINDEN KLEBEN, DICHTEN

Worahnik Montagekleber Acrylat Farbe Creme



Kübel kg	5	12
Preis EH	Kübel	Kübel
Preis	57,40	102,80
Kübel	1 Kübel = 5 kg	1 Kübel = 12 kg

Worahnik Metall-Zahnpachteln

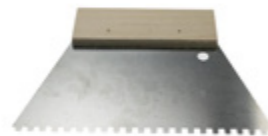

Arbeitsbreite mm	180
Preis EH	Stk.
Preis	7,80
einzeln	1 Stk.

Zahnung Rechteck 4 x 4 mm

Worahnik Reparatur-Bänder Alu



Breite mm	50	100
Länge m	10	10
Preis EH	Rolle	Rolle
Preis	19,80	33,90
Rolle	1 Rolle = 10 m	1 Rolle = 10 m

Worahnik Schaumpistole



Länge mm	280
Preis EH	Stk.
Preis	48,80
einzeln	1 Stk.

Adapter-Anschlussgewinde: M14x1,5
Kompatibel mit allen gängigen Schaumdosen

Worahnik Universalschaum PU



Inhalt ml	750
Preis EH	Stk.
Preis	9,70
einzeln	1 Stk.

Baustoffklasse: B3
Schnittzeit: 30 min
Schaumausbeute: 38 l

NEU

NEU



BEFESTIGEN, VERBINDEN KLEBEN, DICHTEN

Worahnik Farbabrollbügel



Größe cm	18	19	25	26	40
Preis EH	Stk.	Stk.	Stk.	Stk.	Stk.
Preis	7,50	6,80	8,20	7,50	8,40
einzeln	1 Stk.	1 Stk.	1 Stk.	1 Stk.	1 Stk.

ergonomischer Profigriff, verzinkt

Worahnik Beschichtungswalze



Größe cm	10	18
Preis EH	Stk.	Stk.
Preis	5,30	11,00
einzeln	1 Stk.	1 Stk.

Geeignet für zähflüssige Lacke, Beschichtungen/Versiegelungen, Bodenversiegelungen und Epoxidharz-Lacke

Worahnik Bodenbeschichtungswalze



Größe cm	10	25
Preis EH	Stk.	Stk.
Preis	5,40	13,00
einzeln	1 Stk.	1 Stk.

Geeignet für Bodenbeschichtungen hochwertige texturierte Polyamid-Endlosfaser

Worahnik Bitumenwalze



Größe cm	25
Preis EH	Stk.
Preis	8,50
einzeln	1 Stk.

Geeignet für einfache Malerarbeiten und für Kaltbitumen

Worahnik Versiegelungswalze

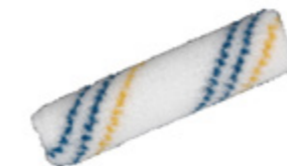

Größe cm	10	25
Preis EH	Stk.	Stk.
Preis	5,40	12,30
einzeln	1 Stk.	1 Stk.

Geeignet für Versiegelungen von Böden



BEFESTIGEN, VERBINDEN KLEBEN, DICHTEN



Worahnik Wand-/ Fassadenwalze

Größe cm	25
Preis EH	Stk.
Preis	13,80
einzeln	1 Stk.

Geeignet für Innen- und Außenarbeiten und für leicht strukturierte Untergründe



BEFESTIGEN, VERBINDEN KLEBEN, DICHTEN

Worahnik EPDM Dichtungsringe

Nennweite mm	50	70	100	110	125
Preis EH	Stk.	Stk.	Stk.	Stk.	Stk.
RAL 7035 Lichtgrau	-	8,00	-	9,00	12,70
TS Tiefschwarz	6,80	7,70	9,10	8,70	12,70
einzeln	1 Stk.	1 Stk.	1 Stk.	1 Stk.	1 Stk.

Zur Abdichtung von Rohrdurchdringungen an Lüftungsschächten, Fassaden und bei Wasserfangkästen. Sehr gute Alterungs- und Witterungsbeständigkeit sowie auch beste UV- und Ozonbeständigkeit. Bruchdehnung ~ 500 %, Temperaturbeständigkeit von -25 bis +125° C.

Worahnik EPDM Dichtungsmanschetten

Nennweite mm	75	90	110	125	160
Preis EH	Stk.	Stk.	Stk.	Stk.	Stk.
Preis	8,70	11,00	9,30	10,00	11,10
einzeln	1 Stk.	1 Stk.	1 Stk.	1 Stk.	1 Stk.

Zur Abdichtung von Rohrdurchdringungen an Lüftungsschächten, Fassaden und bei Wasserfangkästen. Sehr gute Alterungs- und Witterungsbeständigkeit sowie auch beste UV- und Ozonbeständigkeit. Bruchdehnung ~ 500 %, Temperaturbeständigkeit von -25 bis +125° C.

Worahnik Messingstutzen

Nennweite mm	80	100	120
Preis EH	Stk.	Stk.	Stk.
Preis	27,10	28,30	33,80
einzeln	1 Stk.	1 Stk.	1 Stk.





BEFESTIGEN, VERBINDEN LÜFTEN



BEFESTIGEN, VERBINDEN LÜFTEN

Worahnik Aluminium Firstlüfter W15 UNI

Länge m		1,22
Preis EH		Stk.
A Anthrazit		88,96
B Braun		88,96
GA Graualuminium		88,96
HG Hellgrau		88,96
KB Kupferbraun		88,96
MG Moosgrün		88,96
OR Oxidrot		88,96
TM Testa di Moro		88,96
TS Tiefschwarz		88,96
W Weiß		88,96
WA Weißaluminium		88,96
ZG Zinkgrau		88,96
einzeln		1 Stk.

Gefertigt aus Aluminium 1,0 mm Stärke, entspricht Hagelklasse HW 3
 Lüftungsquerschnitt 300 cm²
 Schlagregensicher durch normgerechten Hochzug von 15 cm
 Geeignet für Blech- und Flachdächer, Trapez-, Schindel- und sogar Ziegeldächer
 Durchdringungsfreie Montage, einfach und ohne zusätzliche Holzkonstruktion

Worahnik Aluminium Firstlüftervorkopf UNI W15

Preis EH		Stk.
A Anthrazit		36,38
B Braun		36,38
GA Graualuminium		36,38
HG Hellgrau		36,38
KB Kupferbraun		36,38
MG Moosgrün		36,38
OR Oxidrot		36,38
TM Testa di Moro		36,38
TS Tiefschwarz		36,38
W Weiß		36,38
WA Weißaluminium		36,38
ZG Zinkgrau		36,38
einzeln		1 Stk.

Worahnik Verzinkter First- und Gratlattenhalter

Dimension mm		50
Länge mm		230
Preis EH		Stk.
Preis		4,20
einzeln		1 Stk.

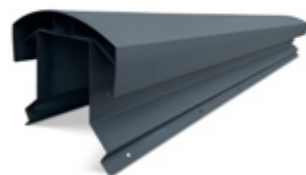

NEU

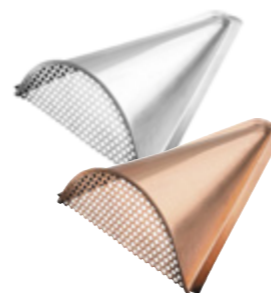

Worahnik Froschmäuler Aluminium beschichtet

Material	W.15	Polyester
Lochung mm	rund Ø 5	rund Ø 5
Preis EH	Stk.	Stk.
A Anthrazit	27,20	27,20
B Braun	27,20	27,20
HG Hellgrau	27,20	27,20
GA Graualuminium	27,20	27,20
KB Kupferbraun	27,20	27,20
MG Moosgrün	27,20	27,20
OR Oxidrot	27,20	27,20
TM Testa di Moro	27,20	27,20
TS Tiefschwarz	27,20	27,20
W Weiß	27,20	27,20
WA Weißaluminium	27,20	27,20
ZG Zinkgrau	27,20	27,20
SF Sonderfarben	-	37,63
AL Alu Natur	-	24,11
einzeln	1 Stk.	1 Stk.

Worahnik Froschmäuler weitere Metalle

Lochung mm	rund Ø 5
Preis EH	Stk.
CU Kupfer	64,50
ZN Zink	42,00
einzeln	1 Stk.

Worahnik Dunsthüte

Dimension	80	100	120
Preis EH	Stk.	Stk.	Stk.
CU Kupfer	34,10	39,40	59,50
ZN Zink	12,90	14,80	19,70
einzeln	1 Stk.	1 Stk.	1 Stk.

BEFESTIGEN
VERBINDEN



BEFESTIGEN, VERBINDEN LÜFTEN



Worahnik Aluminium Klebeeinfassung Aluminium beschichtet

Material	W.15		Polyester	
	60-100	110-125	60-100	110-125
Dimension	Stk.	Stk.	Stk.	Stk.
Preis EH				
A Anthrazit	112,30	149,70	112,30	149,70
B Braun	112,30	149,70	112,30	149,70
GA Graualuminium	112,30	149,70	112,30	149,70
HG Hellgrau	112,30	149,70	112,30	149,70
KB Kupferbraun	112,30	149,70	112,30	149,70
MG Moosgrün	112,30	149,70	112,30	149,70
OR Oxidrot	112,30	149,70	112,30	149,70
TM Testa di Moro	112,30	149,70	112,30	149,70
TS Tiefschwarz	112,30	149,70	112,30	149,70
W Weiß	112,30	149,70	112,30	149,70
WA Weißaluminium	112,30	149,70	112,30	149,70
ZG Zinkgrau	112,30	149,70	112,30	149,70
SF Sonderfarben	-	-	134,76	179,63
AL Alu Natur	-	-	101,07	134,73
einzeln	1 Stk.	1 Stk.	1 Stk.	1 Stk.



BEFESTIGEN, VERBINDEN LÜFTEN



Worahnik Aluminium Entlüftungsröhr Aluminium beschichtet mit fixer Abdeckkappe und separater Rosette

Material	W.15		Polyester	
	110	125	110	125
Dimension	Stk.	Stk.	Stk.	Stk.
Preis EH				
A Anthrazit	118,56	125,73	118,56	125,73
B Braun	118,56	125,73	118,56	125,73
GA Graualuminium	118,56	125,73	118,56	125,73
HG Hellgrau	118,56	125,73	118,56	125,73
KB Kupferbraun	118,56	125,73	118,56	125,73
MG Moosgrün	118,56	125,73	118,56	125,73
OR Oxidrot	118,56	125,73	118,56	125,73
TM Testa di Moro	118,56	125,73	118,56	125,73
TS Tiefschwarz	118,56	125,73	118,56	125,73
W Weiß	118,56	125,73	118,56	125,73
WA Weißaluminium	118,56	125,73	118,56	125,73
ZG Zinkgrau	118,56	125,73	118,56	125,73
SF Sonderfarben	-	-	142,26	150,85
AL Alu Natur	-	-	106,70	113,16
einzeln	1 Stk.	1 Stk.	1 Stk.	1 Stk.



Worahnik PVC-Lüftungsbänder Lochung rund Ø 5 mm

Breite mm	100	150
Preis EH	lfm	lfm
A Anthrazit	2,29	3,32
DB Dunkelbraun	2,29	3,32
KB Kupferbraun	2,29	3,32
W Weiß	2,29	3,32
Rolle	1 Rolle = 5 lfm	1 Rolle = 5 lfm



Zubehörprodukte

- Spezial-Rinnenkleber S. 388
- Seal and Bond Remover S. 388
- Seal Guard S. 388



BEFESTIGEN, VERBINDEN

MARKIEREN, BOHREN, SCHNEIDEN, ...

Worahnik Spenglerbleistifte mit roter Mine

Preis EH		Stk.
Preis		2,25
einzeln		1 Stk.

Schreibt deckend auf Metall, Holz, Kunststoff, Glas, Leder, Stoff bzw. auf dunklen und transparenten Flächen. Farbintensiv und lichtecht, Farbpigmente führen nicht zu Korrosion. Wasserlöslich, abwaschbar von glatten Flächen.

Worahnik Hammerbohrer

Dimension mm	5	6
Länge mm	50/110	100/100
Preis EH	Stk.	Stk.
Preis	8,70	9,90
einzeln	1 Stk.	1 Stk.

Worahnik Doppelbohrer HSS

Dimension mm	3,3	4,2
Länge mm	49	49
Preis EH	Stk.	Stk.
Preis	3,30	4,20
einzeln	1 Pkg = 10 Stk.	1 Pkg = 10 Stk.

Worahnik Zurrgurte mit Ratsche 1-teilig

Zurkraft kg	1000
Spannkraft kg	500
Breite mm	25
Länge m	6
Preis EH	Stk.
Preis	11,70
einzeln	1 Stk.

Worahnik Cutter

Klingenführung	Kunststoff	Metall
Länge Klinge mm	100	100
Höhe Klinge mm	18	18
Gesamtlänge mm	160	160
Preis EH	Stk.	Stk.
Preis	2,80	3,50
einzeln	1 Stk.	1 Stk.

Arretier- und abbrechbare Klinge



NEU



BEFESTIGEN, VERBINDEN

TAUBEN ABWEHREN

Worahnik Taubenabwehrsysteme 2-reihig komplett aus Edelstahl

Spitzenlänge mm	110
Preis EH	lfm
ES Edelstahl	21,90
einzeln	1 Stk. = 1 lfm

Worahnik Taubenabwehrsysteme 4-reihig komplett aus Edelstahl

Spitzenlänge mm	110
Preis EH	lfm
ES Edelstahl	24,10
einzeln	1 Stk. = 1 lfm

Worahnik Taubenabwehrsysteme für Dachrinnen komplett aus Edelstahl

Spitzenlänge mm	110
Preis EH	lfm
ES Edelstahl	24,90
einzeln	1 Stk. = 1 lfm

Worahnik Taubenabwehrsysteme mit Kunststoffleiste

Type	H-111	H-112	H-113	H-114	H-118	H-123	H-126
Reihen	1-reihig	2-reihig	2-reihig	2-reihig	2-reihig	4-reihig	4-reihig
Länge cm	32	32	32	32	32	32	32
Breiten mm	16	120	135	55	35	155	200
Wirkungsbreite mm	50	100	180	110	100	200	250
Spitzenlänge mm	108	108	108	108	120	115	135
Spitzen je lfm	25	25	75	50	50	100	125
Preis EH	Stk.	Stk.	Stk.	Stk.	Stk.	Stk.	Stk.
Preis	4,60	5,60	5,90	5,60	6,10	6,90	7,50
einzeln	1 Stk. = 0,32 lfm	1 Stk. = 0,32 lfm	1 Stk. = 0,32 lfm	1 Stk. = 0,32 lfm	1 Stk. = 0,32 lfm	1 Stk. = 0,32 lfm	1 Stk. = 0,32 lfm

8 Segmente zu 4 cm pro Stück, leicht teilbar, am Ende jedes einzelnen Segmentes, gut formbar.

Zubehörprodukte

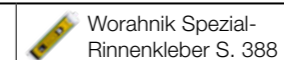

BEFESTIGEN
VERBINDEN



BEFESTIGEN, VERBINDEN

TAUBEN ABWEHREN

Worahnik Taubenabwehrnetz



NEU

Material	Kunststoff	Kunststoff	Kunststoff
Länge m	5	10	10
Breite m	5	10	20
Mascheinweite mm	50/50	50/50	50/50
Preis EH	Stk.	Stk.	Stk.
Preis	103,90	381,20	953,00
einzeln	1 Stk.	1 Stk.	1 Stk.

Worahnik Montageschiene für Taubenabwehrnetz

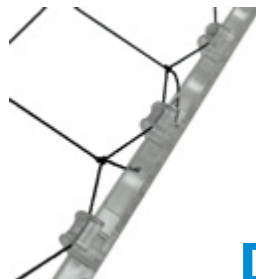

NEU

Länge mm	500
Preis EH	Pkg.
KS Kunststoff	305,60
einzeln	1 Pkg. 40 Stk.

Worahnik Stahlseil für Taubenabwehr



NEU

Länge m	100
Materialstärke	2
Preis EH	Rll.
ES Edelstahl	271,90
einzeln	1 Rll.

Worahnik Klemmhülsen Alu für Stahlseil Taubenabwehr



NEU

Materialstärke mm	2
Preis EH	Pkg.
AL Alu Natur	54,30
einzeln	1 Pkg. 100 Stk.

Worahnik Seilklemmen für Stahlseil Taubenabwehr



NEU

Materialstärke mm	2
Preis EH	Pkg.
VZ Verzinkter Stahl	15,00
ES Edelstahl	66,70
einzeln	1 Pkg. 10 Stk.



BEFESTIGEN, VERBINDEN

TAUBEN ABWEHREN

Worahnik Spanschloss für Stahlseil Taubenabwehr



NEU

Gewinde	M5
Preis EH	Pkg.
VZ Verzinkter Stahl	52,80
ES Edelstahl	60,30
einzeln	1 Pkg. 5 Stk.

Worahnik Stahldübel Ösenschraube für Stahlseil Taubenabwehr



NEU

Gewinde	M6
Preis EH	Pkg.
VZ Verzinkter Stahl	45,70
ES Edelstahl	98,00
einzeln	1 Pkg. 10 Stk.

Worahnik Spezialzange für Taubenabwehrnetz



NEU

Klammern	SR8
Preis EH	Pkg.
Preis	225,10
einzeln	1 Stk.

Worahnik Klammern für Spezialzange



NEU

Klammerntype	SR8
Preis EH	Pkg.
VZ Verzinkter Stahl	74,50
ZA Zink-Alu	89,00
einzeln	1 Pkg. 2500 Stk.



FARBEN, LACKE

Bessemer Farben	404
Verdünnung, Grundierung	405
Reiniger, Ausbesserungslacke, Pinsel	406
Farb- und Metallsprays	407



FARBEN, LACKE BESSEMER FARBEN



Bessemer VB-Super

Kübel Liter	0,75	2,5	10
Preis EH	Kübel	Kübel	Kübel
Standardfarben	Weiß, Schwarz, Ral 3009 Oxidrot, Ral 6005 Moosgrün, Ral 6011 Resedagrün, Ral 6021 Blassgrün, Ral 7001 Silbergrau, Ral 7005 Mausgrau, Ral 7016 Anthrazitgrau, Ral 7024 Graphitgrau, Ral 7035 Lichtgrau, Ral 8004 Kupferbraun, Ral 8014 Sepiabraun, Prefa-Braun, Graubraun, Testa di Moro		
Sonderfarben	37,05	92,95	336,30
Kübel	1 Kübel 0,75 Liter	1 Kübel 2,5 Liter	1 Kübel 10 Liter

Verwendung: Korrosionsschutz-Deckanstrich für Metalloberflächen (Stahlbleche, NE-Metalle), auch als Ausbesserungs- und Renovierungslack für industriell beschichtete Bandbleche geeignet.
Ergiebigkeit: ca. 8-12 m²/L (100-150 g/m²)
Verdünnung: Universal Streich- oder Spritzverdünnung

Bessemer Ambos

Kübel Liter	0,75	10
Preis EH	Kübel	Kübel
Standardfarben	Weiß, 1 Graphitgrau, 6 Braun, 9 Signalgrün, 15 Hellgrau, 27 Silbergrau, 31 Dunkelgrün, 38 Taubengrau, 41 Dachrot, 43 Mittelgrau, 59 Kupferbraun, 64 Patina	
Sonderfarben	34,53	305,50
Kübel	1 Kübel 0,75 Liter	1 Kübel 10 Liter

Verwendung: Korrosionsschutz-Dachfarbe auf Leinölbasis in Kombination mit hochpolymeren Kunststoffen.
Ergiebigkeit: ca. 10-13 m²/L (120-150 g/m²)
Verdünnung: Die Dachfarbe ist streichfertig, beim Rollen mit ca. 5% Bessemer Universal Streichverdünnung verdünnen.

Bessemer Aqua Super

Kübel Liter	2,5	10
Preis EH	Kübel	Kübel
Standardfarben	Ral 3009 Oxidrot, Ral 6005 Moosgrün, Ral 7005 Mausgrau, Ral 7035 Lichtgrau, Ral 8014 Sepiabraun	
Sonderfarben	79,65	275,10
Kübel	1 Kübel 2,5 Liter	1 Kübel 10 Liter

Verwendung: Korrosionsschutz-Dachfarbe auf Leinölbasis in Kombination mit hochpolymeren Kunststoffen.
Ergiebigkeit: ca. 10-13 m²/L (120-150 g/m²)
Verdünnung: Die Dachfarbe ist streichfertig, beim Rollen mit ca. 5% Bessemer Universal Streichverdünnung verdünnen.

Zubehörprodukte

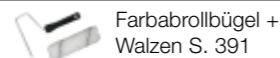

Farbabrollbügel + Walzen S. 391



FARBEN, LACKE VERDÜNNUNG, GRUNDIERUNG



Bessemer Unithin Universalverdünnung

Kübel Liter	1	5	10
Preis EH	Kübel	Kübel	Kübel
Preis	16,84	60,55	112,10
Kübel	1 Kübel 1 Liter	1 Kübel 5 Liter	1 Kübel 10 Liter

Bessemer RS Grund

Kübel Liter	0,75	2,5	10
Preis EH	Kübel	Kübel	Kübel
Preis	32,40	87,00	313,10
Standardfarben	Orangerot, Hellgrau, Grau Alle Farbtöne sind roststoppend		
Kübel	1 Kübel 0,75 Liter	1 Kübel 2,5 Liter	1 Kübel 10 Liter

Verwendung: Korrosionsschützende Spezialgrundierung für abgewitterte, verzinkte, angerostetemetallische Untergründe
Ergiebigkeit: ca. 9-14 m²/L (100-160 g/m²)
Verdünnung: Universal Streich- oder Spritzverdünnung

Bessemer Aqua R-Primer

Kübel Liter	2,5	10
Preis EH	Kübel	Kübel
Preis	74,20	251,90
Standardfarben	Orangerot, Grau, Hell Alle Farbtöne sind roststoppend	
Kübel	1 Kübel 2,5 Liter	1 Kübel 10 Liter

Verwendung: Spezialgrundierung, wasserverdünnbar, glimmerhaltig, für neue, abgewitterte oder angerostete Untergründe (Flugrost). Grundierung für Bessemer Aqua-Super.
Ergiebigkeit: ca. 6-10 m²/L (140-200 g/m²)
Verdünnung: Wasser, falls erforderlich, max. 5%





FARBEN, LACKE AUSBESSERUNGSLACKE



Bessemer Reiniger Uniclean W15



Kübel l	1	5	10
Preis EH	Kübel	Kübel	Kübel
Preis	13,33	51,15	95,60
Kübel	1 Stk.	1 Stk.	1 Stk.

Hochwirksames, lösungsmittelhaltige Reinigungs- und Entfettungsmittel, zur Entfettung und Reinigung von Metalloberflächen im Wischverfahren und zur Reinigung von verschmutzten Arbeitsgeräten wie Pinsel, Airless-Geräte etc. Verbrauch: ca. 100 ml/m²

Bessemer Ausbesserungs-Lacke



Dose kg	1/4	1
Preis EH	Dose	Dose
A Anthrazit	19,90	50,30
B Braun	19,90	50,30
HG Hellgrau	19,90	52,30
GW Grauweiß	19,90	52,80
KB Kupferbraun	19,90	52,80
MG Moosgrün	19,90	52,80
OR Oxidrot	19,90	52,80
RG Resedagrün	19,90	52,30
TM Testa di Moro	19,90	52,30
W Weiß	19,90	52,80
WA Weißaluminium	19,90	52,80
ZG Zinkgrau	19,90	52,80
einzeln	1 Dose 1/4 kg	1 Dose 1 kg

Zum Ausbessern von beschichteten Oberflächen.

¹ Unterschiedliche Farbtöne für Aluminium und verzinkt beschichtete Standardfarben, bei Bestellung geben Sie bitte den Verwendungszweck an

Worahnik Flachpinsel



NEU

Arbeitsbreite mm	50	60	70
Preis EH	Stk.	Stk.	Stk.
Preis	6,70	7,10	8,40
einzeln	1 Stk.	1 Stk.	1 Stk.



FARBEN, LACKE FARB- UND METALLSPRAYS

Worahnik Farbsprays



NEU

NEU

Typ	Premium NEU	Premium	Premium+ NEU
Oberfläche	Struktur W.15	halbmatt, glatt	halbmatt, glatt
für Material	Aluminium W.15	Aluminium Polyester	Verzinkt beschichtet
Preis EH	Spraydose	Spraydose	Spraydose
A Anthrazit	32,20	23,60	23,40
B Braun	32,20	23,60	-
HG Hellgrau	32,20	23,60	-
GA Graualuminium	32,20	23,60	-
GW Grauweiß		23,60	23,40
KB Kupferbraun	32,20	23,60	23,40
MG Moosgrün	32,20	23,60	
OR Oxidrot	32,20	23,60	23,40
RG Resedagrün	-	-	23,40
SG Staubgrau	-	23,60	-
TM Testa di Moro	32,20	23,60	23,40
TS Tiefschwarz	32,20	-	23,40
W Weiß	32,20	23,60	23,40
WA Weißaluminium	32,20	23,60	23,40
ZG Zinkgrau	32,20	23,60	-
einzeln	1 Spraydose 400 ml	1 Spraydose 400 ml	1 Spraydose 400 ml

Worahnik Premium Farbsprays abgestimmt auf die Worahnik Farbpalette.

FCKW-frei, zum Ausbessern von beschichteten Oberflächen, Inhalt reicht für ca. 4-5 m²

Worahnik Metallsprays



Inhalt ml	400
Preis EH	Spraydose
CU Kupfer	24,40
ZN Zink	18,60
einzeln	1 Spraydose 400 ml

FCKW-frei, Inhalt reicht für ca. 4-5 m²



BEKLEIDUNG, SICHERHEIT

Bekleidung	410
Schutz und Sicherheit	411



BEKLEIDUNG, SICHERHEIT BEKLEIDUNG

Worahnik Softshell-Jacken "Artefix Street" Kombi-RIP, Anthrazit/Schwarz



Größen	S, M, L, XL, XXL, XXXL
Preis EH	Stk.
Preis	81,70
einzeln	1 Stk.

96% Polyester, 4% Spandex mit TPU-Laminat und Fleece, 3-lagiges Soft Shell Material: winddicht, wasserabweisend und atmungsaktiv (8.000 mm/1.000 mvp), Brust- und Ärmeltasche, 2 Seitentaschen, alle Zipper wasserdicht, Reflexeinsätze, Handytasche innen, Ripstop-Gewebe an besonders beanspruchten Stellen

Worahnik Gürtel "Blakläder"



Preis EH	Stk.
Preis	11,40
einzeln	1 Stk.

40 mm breit, blanke Schnalle in "used-look" mit Logo Blaklader, Universallänge, einfach kürzbar

Worahnik Schutzkappen Baseballkappe mit ABS-Schale



Farbe	blau	schwarz
Preis EH	Stk.	Stk.
Preis	20,00	20,00
einzeln	1 Stk.	1 Stk.

100% Baumwolle, ABS Gehäuse mit einem EVA Polster, Baseball-Kappen-Design, gute Luftzirkulation da äußere Kappe aus Mesh, Größe mittels Klettverschluss einstellbar, Norm: EN 812



BEKLEIDUNG, SICHERHEIT SCHUTZ UND SICHERHEIT

Worahnik Sonnenbrillen "Artefix" SX-1 clear



Gläser	klar, dunkel	dunkel
Preis EH	Stk.	Stk.
Preis	7,00	7,00
einzeln	1 Stk.	1 Stk.

Sportlich designter Rahmen mit weichen Bügelenden, sehr weiche Nasenbügel für ein angenehmes Tragegefühl, kratzeste Beschichtung, Gewicht: ca. 25 g, Norm: EN 166, EN 170 Schutzstufe: 2C-1,2 FT, optische Klasse: 1, Scheibe: Polycarbonat; klar

Worahnik Strickhandschuhe Techno Star mit Nitril/PU + Noppen



Größen	9, 10, 11
Preis EH	Paar
Preis	4,00
einzeln	1 Paar

Baumwoll-/Polyester-Strickhandschuh mit Nitril-PU-Foam-Beschichtung, Nitril-Noppen auf der Handinnenfläche für besonders guten Grip, hervorragendes Tastgefühl, atmungsaktiv, Actifresh behandelt zum Schutz gegen Hautreizungen, waschbar bis 40°C; Baumwoll-Mischung für reduzierte Schweißbildung; Kategorie: II, EN 388, Prüfung: 4 1 2 1 X

Worahnik Einweghandschuhe Nitril 100 Stk



NEU

Artikelnummer	183920
Preis EH	Pkg.
Preis	22,60
Pkg.	1 Pkg. 100 Stk.

Schutz gegen Öle sowie verschiedene Chemikalien, Säuren und Lösungsmittel; Latexfrei, puderfrei, antistatisch; Geeignet für Lebensmittel; DIN-Norm: EN 420, EN 374 - Leistungsstufe K P T; Risikokategorie: Kategorie 3

Worahnik Dachdeckerschuhe Worker D, durchtrittsicher



Größen	40, 41, 42, 43, 44, 45, 46
Preis EH	Paar
Preis	131,00
einzeln	1 Paar

Schaft: 2,2 mm hydrophobiertes Veloursleder, gepolsterte Zunge, keine Seitennähte, Futter: Saugfähiges, weiches, naturbelassenes Rindsleder, Durchtritt: Stahlschienensohle Fußbett: Cambrelle-Einlegesohle; Sohle: Griffige Spezial-Gummisohle Norm: EN ISO 20347

BAUDER

macht Dächer sicher.



BAUDER

Flachdach Abdichtung Bitumen	418
Flachdach Abdichtung Kunststoff	424
Flachdach Abdichtung Flüssigkunststoff	436
Flachdach Wärmedämmung	438
BauderECO	444
Dachbegrünung	446
Photovoltaik	450
Absturzsicherung	452
Steildach Wärmedämmung	458
Steildach Bahnen und Zubehör	460
Anhang	462



BAUDER

Preisliste 2026

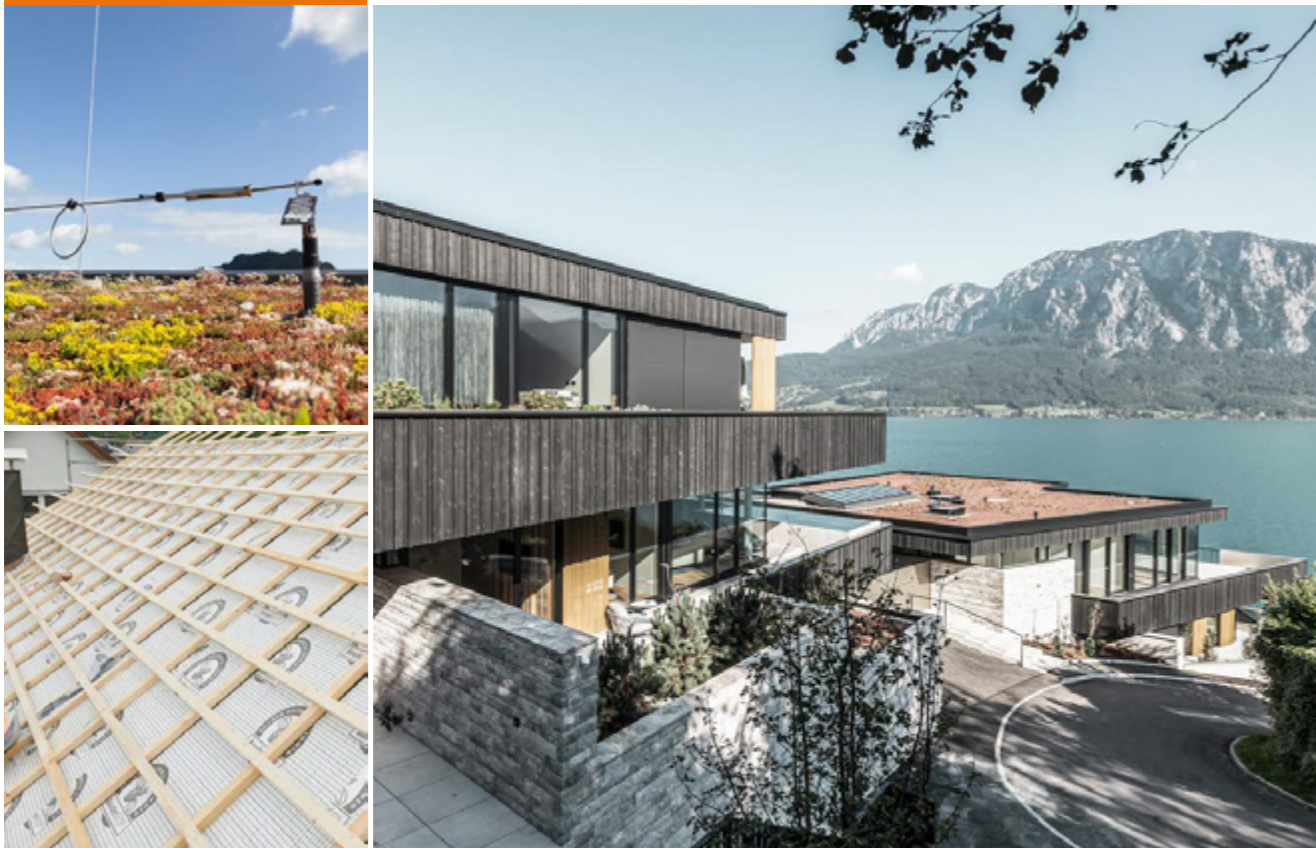

Gültig in Österreich ab 7. April 2026

Mit dem Erscheinen dieser Preisliste verlieren alle früheren Ausgaben ihre Gültigkeit. Änderungen behalten wir uns vor.

Preisliste 2026

Gültig in Österreich ab 7. April 2026

Mit dem Erscheinen dieser Preisliste verlieren alle früheren Ausgaben ihre Gültigkeit. Änderungen behalten wir uns vor.

Unverbindliche Preisempfehlung ohne Mehrwertsteuer. Nicht für den Endverbraucher.

Es gelten unsere allgemeinen Geschäftsbedingungen. Preise sind freibleibend, es werden die am Tage der Lieferung gültigen Preise berechnet.

Frachtbedingungen Österreich / Slowenien:

Dachbahnen ab 6 Paletten, PIR-Dämmstoffe ab € 3.000,- und Gründachprodukte* PG09 ab € 4.000,- Nettowarenwert.

Kunststoffbahnen ab 2 Paletten. Flüssigkunststoffprodukte in vollen Liefereinheiten und Flüssigkunststoffzubehör Nachlieferungen ab einem **Warenwert von € 600,-**.

Bauder Strukturmatte palettenweise je 300 m²/Palette Nettowarenwert franko, unabeladen.

*bei Nettowarenwert von: Beifuhrkosten (unabeladen):

	bis € 999,-	€ 200,-
1.000,-	bis € 2.499,-	€ 150,-
2.500,-	bis € 2.999,-	€ 100,-
3.000,-	bis € 3.999,-	€ 75,-

Absturzsicherungen PG 13

Absturzsicherungen PG13 ab einem **Warenwert von € 2.000,-** (ausgen. Geländersysteme), Für Terminzustellungen (tagesgenau) werden zusätzlich € 50,- pauschal verrechnet (auch für Termine mit Voravis)! **BauderSECUTEC Geländer Lieferbedingungen:**

< 15 lfm € 135,- / < 45 lfm € 200,- / < 90 lfm € 250,- / < 200 lfm € 560,- / < 500 lfm € 860,- / < 1000 lfm € 1300,- netto je Lieferung.

Seilsysteme, Stützen, Zubehör Lieferbedingungen:

Warenwert < € 500,- € 20,-/netto je Lieferung
Warenwert < € 1.000,- € 40,-/netto je Lieferung
Warenwert < € 2.000,- € 80,-/netto je Lieferung

Frachtbedingungen sind getrennt von Bitumenbahnen-/PIR-Hartschaum-Lieferungen auf das Kunststoffprogramm bzw. Flüssigkunststoff sowie PIR FA Gefälle, Geländer/Absturzsicherungen/Photovoltaik und dem System zur Dichtheitsprüfung anzuwenden.

Lieferort:

Wir bitten um die Angabe einer vollständigen Lieferadresse. Der Warenempfänger ist für die **Befahrbarkeit mit schwerem Lastzug** zur Abladestelle verantwortlich.

Verspätete Lieferungen:

Angegebene Termine und Lieferfristen werden nach Möglichkeit eingehalten, sind jedoch stets unverbindlich. Ansprüche aus verspäteter Lieferung, insbesondere die Geltendmachung von Schadenersatzansprüchen sind ausgeschlossen. Wir schließen die Haftung für Sachschäden in Fällen der leichten Fahrlässigkeit aus.

Entladung und Warenannahme:

Grundsätzlich durch den Empfänger. Mit der Unterschrift auf dem Lieferschein bestätigt der Empfänger die ordnungsgemäße Menge und Qualität.

Schneidezuschläge:

€ 0,40/m² netto. Mindestabnahme bei 1 Palette Bitumen- oder Kunststoffbahnen je Artikel und Breite.

Paletten:

Von uns gelieferte Euro-Paletten werden mit € 16,- berechnet und nach Rückgabe in einwandfreiem Zustand gutgeschrieben.

Anbruch-Paletten:

Pro angefangener Palette wird ein Mindermengen-Aufschlag von **€ 25,-** in Rechnung gestellt.

Planungsleistung BauderSOLAR FXL:

Für eine Nutzdachplanung/PV-Auslegung BauderSOLAR FXL verrechnen wir für einen Erstentwurf € 300,- netto. Dies beinhaltet eine Überarbeitung oder eine Variante Süd- bzw. Ost-Ausrichtung. Jede weitere Bearbeitung wird mit € 100,- netto verrechnet. Grundvoraussetzung ist unser ausgefülltes Abfrageformular. Die Planungskosten werden bei einer Bestellung gutgeschrieben.

Retouren:

Die Rückgabe verkaufter, mangelfreier Ware ist grundsätzlich ausgeschlossen. Darüber hinaus sind wir vor jeder Retournierung - gleichgültig ob diese berechtigt ist oder nicht - zu verständigen, und erst nach Bauder-Zusage kann eine Rücklieferung erfolgen. Wir behalten uns vor, die Annahme von nicht genehmigten Retourenlieferungen zu verweigern und unsere Kunden mit den daraus entstehenden Kosten zu belasten. Im Falle von Kulanzregelungen sind unbedingt unsere Rücknahmebedingungen und insbesondere die folgenden Punkte zu beachten.

- Es werden grundsätzlich nur Produkte in Originalverpackung (Originalrollen und Originalkarton) zurückgenommen.
- Die Transportverpackung muss den zu retournierenden Waren entsprechen (z.B. geeignete Palettengröße)
- Transportbeschädigte Waren werden von uns nicht angenommen.
- Der Rücktransport hat für uns frei Haus Werk Stuttgart (Landsberg, Bernsdorf oder Bruck) auf Kosten des Kunden zu erfolgen.
- Der ordnungsgemäße Zustand der Retourenware ist vom Spediteur bei Warenübernahme schriftlich bestätigen zu lassen.
- Manipulationskosten werden vom Gutschriftbetrag abgesetzt.

Zahlungsbedingungen:

14 Tage 2 % Skonto, 30 Tage netto.

FLACHDACH
ABDICHTUNG BITUMEN

FLACHDACH
ABDICHTUNG KUNSTSTOFF

DICHTIGKEITS-
PRÜFUNG

FLACHDACH
FLÜSSIGKUNSTSTOFF

FLACHDACH
WÄRMEDÄMMUNG

BauderECO

GRÜNDACH

PHOTOVOLTAIK

ABSTURZSICHERUNG

STELDACH
WÄRMEDÄMMUNG

STELDACH
BÄHNER UND ZUBEHÖR

3



Preisliste 2026

Inhaltsübersicht

FLACHDACH ABDICHTUNG BITUMEN

Bitumen-Dachbahnen

- Obere Abdichtungslagen, flämmbar 6
- Obere Abdichtungslagen, kaltselfstklebend 6
- Obere Abdichtungslagen, wurzelfest 6

Bitumen-Dachbahnen für Alpendächer

- Obere Abdichtungslagen für Alpendächer 7
- Erste Abdichtungslagen für Alpendächer 7
- Erste Abdichtungslagen, flämmbar 8
- Erste Abdichtungslagen, kaltselfstklebend 8
- Erste Abdichtungslagen, wurzelfest ksk 8
- Erste Abdichtungslagen, wurzelfest flämmbar 9
- Dampfsperren, flämmbar 9
- Dampfsperren, kaltselfstklebend 9
- Trenn- und Ausgleichslagen, Spezialbahnen 10
- Bitumen-Dach- und Dichtungsbahnen 10

NEU Parkdeckbahnen 10

- Bitumen-Massen/Zubehör 11
- Rohreinfassungen/Blitzdrahthalter 11
- Detail- und Anschlussbahn 11
- Schutzschichten 11
- Schneefangsystem 11

FLACHDACH ABDICHTUNG KUNSTSTOFF

Kunststoff-Dachbahnen FPO

- BauderTHERMOPLAN Dachbahnen 12
- BauderTHERMOPLAN kaltselfstklebende Bahnen 12
- BauderTHERMOFIN Dachbahnen 13
- Zubehör FPO
- Formteile, Durchführungen, Einfassungen 14
- Blitzdrahthalter 14
- PE-Dampfbremse 14
- Fixierung 14
- Wartungswege 14
- Rohreinfassung 15
- Verbundblech 15
- Entwässerung 16
- Entlüftung 16
- Kabel- und Schlauchdurchführung 16
- Reiniger, Kleber, Primer 17
- Schneefangsystem 17
- Kiesfangleiste 17
- Trenn- und Schutzlage 17
- Werkzeuge, Hilfsmittel 17

Kunststoff-Dachbahnen PVC-P

- BauderTHERMOFOL Dachbahnen 18
- Zubehörbahnen, Bänder 18
- Wartungswege 18
- Zubehör PVC
- Formteile, Durchführungen, Einfassungen 19
- PE-Dampfbremse 19
- Verbundblech 20
- Trenn- und Schutzlage 20
- Entwässerung 20
- Entlüftung 21
- Kabel- und Schlauchdurchführung 21
- Blitzdrahthalter 21
- Fixierung 21
- Reiniger, Nahtsicherungsmittel, Kleber 22
- Werkzeuge und Hilfsmittel 22
- Kiesfangleiste 22
- Schneefangsystem 22

DICHTHEITSPRÜFUNG

System zur Dichtheitsprüfung **NEU**

- Detektionsvlies unter Kunststoffbahnen 23
- Detektionsgitter unter Bitumenbahnen 23
- Kontaktplatte 23
- Durchführungen 23

FLACHDACH ABDICHTUNG FLÜSSIGKUNSTSTOFF

- BauderLIQUITEC PU (1K) Abdichtung 24
- BauderLIQUITEC Zubehör 25

FLACHDACH WÄRMEDÄMMUNG

Dämmstoffe für Flachdächer

- BauderPIR FA Gefälledämmplatten 27
- Kehl- & Gratfüllstücke 27
- BauderPIR FA Flachdachdämmplatten 28
- BauderPIR M/MF Flachdachdämmplatten 28
- BauderPIR Keile 28

Dämmstoffe für Fußboden und Terrassen

- BauderPIR FA TE Terrassen-/Fußbodendämmpl. 29
- BauderVIP TE Vakuumdämmplatten 29
- BauderVIP ST 29
- BauderPIR Ausgleichplatte 29
- Zubehör Wärmedämmung 29

Gefälledämmung

- BauderPIR T Gefälledämmplatten 30
- BauderPIR KOMPAKT Gefälledämmplatten 30
- BauderPIR KOMPAKT befahrbar 30
- BauderPIR T LES Set 31

BauderECO

Nachhaltige Dämmung für Steil- und Flachdächer

- BauderECO S 33
- BauderECO F 33
- BauderECO T Gefälledämmplatten 33
- BauderECO KOMPAKT Gefälledämmplatten 33

DACHBEGRÜNUNG

Systemkomponenten

- Faserschutzmatten 35
- Trennvlies, Schutzvliese 35
- Schutzmatten 35
- Trennfolie 35
- SDF-Matten 35
- Wasserspeicherplatten, Dränelemente 35
- Mineraldrän 35
- Filtervliese 35
- Abflussverzögerung / Retention 36

Vegetationssubstrate, Begrünung

- Vegetationssubstrate 36
- Flachballenstauden, Sedumsprossen 36
- Samenmischung 36
- Dünger 36
- Gründach-Pakete 37

Zubehör

- Dachentwässerung 37
- Kontrollschacht 37
- Kiesfangleisten 37

PHOTOVOLTAIK

BauderSOLAR

- Unterkonstruktion für Flachdächer 39
- Unterkonstruktion für Gründächer 39

ABSTURZSICHERUNG

BauderSECUTEC by INNOTECH

- Geländer für Grün-/Flachdächer 40
- Geländer für Attikamontage 40
- Anschlageinrichtungen für Flachdächer
- Universalstützen STA-10/-11/-12/-16/-17/QUAD 11 41
- Untergrund Beton 41
- Untergrund Betonhohldiele 41
- Untergrund Holz-Rauschalung 41
- Untergrund Holz-Leichtdach 41
- Untergrund OSB 41
- Untergrund Massivholzdecke 41
- Untergrund Trapezblech (Tragschale) 42
- Untergrund Trapezblech (Deckschale) 42
- Untergrund Trapezblech-/Sandwichpaneeldächer 42
- Untergrund Stehfalz-/Rundfalzdächer 42
- Untergrund Stahl – Konterplatte 43
- Auflastgehaltene Anschlageinrichtungen 43
- Seilsystem überfahrbar 43
- Schienensysteme 44
- Sicherheitsdachhaken 44
- Anschlageinrichtungen Holz-Rauschalung im Steildach ... 44
- Steildachanschlagpunkt Holz/Beton 44
- Zubehör Sicherheitsdachhaken 44
- Lichtkuppelsicherung 45
- Sicherung für Anlegeleiter 45
- Zubehör allgemein 45

STEILDACH WÄRMEDÄMMUNG

Dämmstoffe für Steildächer

- Wärmedämmung auf den Sparren 46
- Wärmedämmung für Metall-/Schieferdächer 46
- Kombidämmung 47
- Innendämmung Dach/Keller 47
- BauderPIR Dämmrahmen 47

STEILDACH BAHNEN UND ZUBEHÖR

Dachbahnen

- Unterdeckbahnen - regensicher 48
- Unterdeckbahnen - für erhöhte Regensicherheit 48
- Metalltrennlage - Bitumen 48
- Dampfbremsen 48
- Selbstklebende Kaschierlage 48

Befestigungselemente und Zubehör

- Befestigungselemente 49
- Zubehör 49

ANHANG

Tabelle: Dämmstoffdicken und U-Werte im Vergleich 50/51

FLACHDACH
ABDICHTUNG BITUMEN

FLACHDACH
ABDICHTUNG KUNSTSTOFF

DICHTIGKEITSPRÜFUNG

FLACHDACH
FLÜSSIGKUNSTSTOFF

FLACHDACH
WÄRMEDÄMMUNG

BauderECO

GRÜNDACH

PHOTOVOLTAIK

ABSTURZSICHERUNG

STEILDACH
WÄRMEDÄMMUNG

STEILDACH
BAHNEN UND ZUBEHÖR

5



Flachdach Abdichtung Bitumen-Dachbahnen

Obere Abdichtungslagen, flämmbar					
Artikel-Nr.	Oberseite/Unterseite	NORM/PLUS/MAX	m ² /Rol.	m ² /Pal.	€/m ²
BauderKARAT Top-Polymerbitumenbahn PG 01					
1717 0000	grünweiß/Folie	● ● ●	5	120	23,80
1716 3000	graphitschwarz/Folie	● ● ●	5	120	23,80
BauderKARAT Air+ Top-Polymerbitumenbahn mit stickoxidreduzierenden Eigenschaften PG 01					
1713 0000	weißgrau/Folie	● ● ●	5	120	25,80
Bauder K5P Top-Polymerbitumenbahn PG 01A					
1728 3000	graphitschwarz/Folie	● ● ●	5	120	19,90
Bauder K5K Top-Polymerbitumenbahn PG 01					
1721 4000	grauschiefer/Folie	● ● ●	5	120	18,10
BauderTHERM SL 500 Regenerationslage PG 01B					
1635 4000	grauschiefer/THERM-Streifen	● ● ●	5	120	18,50
1635 2007	graphitschwarz/THERM-Streifen	● ● ●	5	120	18,50
Bauder E-KV-5 S Elastomerbitumenbahn nach ÖNORM B 3660 PG 01C					
1773 2003	naturschiefer/Folie	● ● ●	5	120	13,20
Bauder E-KV-4 S Elastomerbitumenbahn nach ÖNORM B 3660 PG 01C					
1765 2001	naturschiefer/Folie	● ● ●	7,5	150	11,20

Obere Abdichtungslagen, kaltselbstklebend					
Artikel-Nr.	Oberseite/Unterseite	NORM/PLUS/MAX	m ² /Rol.	m ² /Pal.	€/m ²
BauderTEC KSO SN Oberlagsbahn mit Schweißnaht PG 01					
1618 4000	grauschiefer/Abziehfolie	● ● ●	5	140	19,90
BauderTEC KSO Oberlagsbahn nach ÖNORM B 3660 PG 01					
1603 4000	grauschiefer/Abziehfolie	● ● ●	5	140	19,90

Obere Abdichtungslagen, wurzelfest und flämmbar					
Artikel-Nr.	Oberseite/Unterseite	NORM/PLUS/MAX	m ² /Rol.	m ² /Pal.	€/m ²
BauderDIAMANT Top-Polymerbitumenbahn, herbizidfreie Oberlagsbahn mit Wurzelschutz nach FLL, für Flächenkategorie F1 nach ÖWAV Regelblatt 45 PG 01					
1723 0000	graphitschwarz/Folie	● ● ●	5	120	26,80
BauderSMARAGD Top-Polymerbitumenbahn; Wurzelschutzbahn nach FLL PG 01					
1715 0000	grünweiss/Folie	● ● ●	5	120	24,50
BauderPLANT E Top-Polymerbitumenbahn; Wurzelschutzbahn nach FLL PG 01					
1724 0000	grünschiefer/Folie	● ● ●	5	120	18,50
NEU Bauder EP 5 WF AF Elastomerbitumenbahn; Wurzelschutzbahn nach FLL PG 01					
1936 0000	naturschiefer/Folie	● ● ●	8	120	15,00

Hinweis (gültig für alle Bahnen mit Schiefer-Bestreuung):
Bei der Oberflächenabstreuung handelt es sich um natürlichen Schiefer. Bei diesem Naturprodukt sind rohstoffbedingte Unterschiede in den Farb-Nuancen und -Schattierungen möglich, wofür vom Hersteller keine Haftung übernommen wird. Dies gilt insbesondere auch für Farbabweichungen durch Witterungs- und Umwelteinflüsse, sowie für Farbdifferenzen zwischen unterschiedlichen Produktionschargen.



Flachdach Abdichtung / Alpendächer Bitumen-Dachbahnen

Obere Abdichtungslagen für Alpendächer					
Artikel-Nr.	Oberseite/Unterseite	NORM/PLUS/MAX	m ² /Rol.	m ² /Pal.	€/m ²
Bauder K5K Top-Polymerbitumenbahn PG 01					
1718 3008	basaltschwarz/Folie	● ● ●	5	120	18,60
1718 3009	dunkelbraun/Folie	● ● ●	5	120	18,60
1719 0000	herbstbraun/Folie	● ● ●	5	120	18,60
1720 0000	steingrau / Folie	● ● ●	5	120	18,60
BauderTEC KSO SN Oberlagsbahn mit Schweißnaht PG 01					
1618 2012	basaltschwarz/Abziehfolie	● ● ●	5	140	20,50
1618 2011	dunkelbraun/Abziehfolie	● ● ●	5	140	20,50
1618 2006	herbstbraun/Abziehfolie	● ● ●	5	140	20,50
1618 2004	steingrau/Abziehfolie	● ● ●	5	140	20,50

Erste Abdichtungslagen für Alpendächer, kaltselbstklebend					
Artikel-Nr.	Oberseite/Unterseite	m ² /Rol.	m ² /Pal.	€/m ²	
BauderTEC KSA VL 30 erste Lage mit integrierter Trennlage, nur in Kombination mit Bauder K5K zulässig PG 01C					
1594 0000	Vlies/Abziehfolie	7,5	180	15,60	
BauderTEC ELWS DUO erste Lage/Anschlussbahn mit variabler Nahtverklebung und integrierter Trennlage PG 01C					
1617 0000	Folie/Abziehfolie	7,5	180	15,40	

Hinweis: Für den Einsatz bei Alpin-Dachsystemen sind ausschließlich diese farbigen Oberlagen chargenrein zulässig.

Hinweis: Bei freibewitterten Dachflächen mit einem Gefälle $\geq 5\%$ ist die oberste Lage zusätzlich im Kopfstoßbereich zu befestigen.

NEU Qualitätsstufen für Oberlagsbahnen Einfach Entscheiden. Sicher ausführen.

- NORM** **Erfüllt die normativen Mindestanforderungen**
Diese Qualitätsstufe entspricht den geltenden ÖNORM-Vorgaben und erfüllt alle technisch geforderten Mindestkriterien. Sie stellt eine zulässige Basisausführung für Standardanforderungen dar und bildet die funktionale Grundlage für normgerechte Dachaufbauten.
- PLUS** **Über der Norm. Auf der sicheren Seite.**
PLUS-Qualität liegt deutlich über den normativen Mindestanforderungen und bietet zusätzliche Leistungs- und Sicherheitsreserven. Sie steht für Systemqualität, hohe Verarbeitungssicherheit und ein gutes Preis-Leistungs-Verhältnis.
PLUS ist die bevorzugte Wahl für wirtschaftliche und langlebige Dachlösungen.
- MAX** **Maximale Sicherheit und Leistungsreserven**
MAX steht für die höchste Qualitätsstufe im Bauder Sortiment. Sie bieten besonders hohe Leistungswerte und sind für anspruchsvolle Anwendungen ausgelegt.

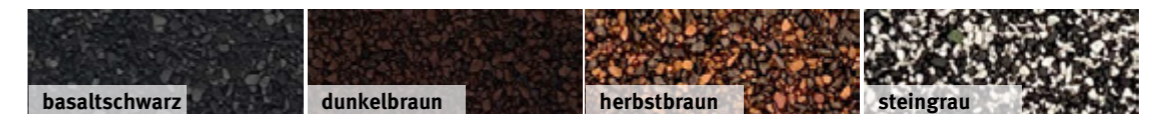

Hier abgebildeten Farben können von der natürlichen Farbwiedergabe abweichen.



Flachdach Abdichtung Bitumen-Dachbahnen

Erste Abdichtungslagen, flämmbar				
Artikel-Nr.	Oberseite/Unterseite	m ² /Rol.	m ² /Pal.	€/m ²
BauderFLEX K5E FBS	Spezial-Elastomerbitumenbahn, radondicht			PG 01A
1760 0000	feinbestreut/Folie	5	120	16,50
BauderFLEX G4E	Spezial-Elastomerbitumenbahn			PG 01A
1740 0000	feinbestreut/Folie	5	150	13,90
BauderFLEX MF 30	Spezial-Elastomerbitumenbahn			PG 01A
1751 0000	Folie/Folie	10	200	12,50
BauderKOMPAKT ULK	Spezial-Elastomerbitumenbahn			PG 01A
1785 0000	Folie/besandet	10	200	10,50
BauderTHERM UL 50				PG 01B
1633 0000	Vlies/THERM-Streifen	7,5	150	15,50
Bauder ULS 40	Elastomerbitumenbahn gemäß ÖNORM B 3660 und ÖNORM B 3665			PG 01C
1837 0015	Folie/Folie	7,5	150	12,50
Bauder ULS 50	Elastomerbitumenbahn gemäß ÖNORM B 3660 und ÖNORM B 3665			PG 01C
1837 0016	Folie/Folie	7,5	112,5	14,50
Bauder E-KV-5	Elastomerbitumenbahn nach ÖNORM B 3660			PG 01C
1762 0008	feinbestreut/Folie	5	120	13,00
Bauder E-KV-4	Elastomerbitumenbahn nach ÖNORM B 3660			PG 01C
1754 0007	feinbestreut/Folie	10	150	11,00
Bauder PYE G 200 S4	Elastomerbitumenbahn (E-GG-4) nach ÖNORM B 3660			PG 01C
1745 0000	feinbestreut/Folie	5	150	11,30
Bauder PYE PV 200 DD	Elastomerbitumenbahn			PG 01C
1783 0000	besandet/besandet	10	200	9,80
Erste Abdichtungslagen, kaltselfstklebend PG 01C				
Artikel-Nr.	Oberseite/Unterseite	m ² /Rol.	m ² /Pal.	€/m ²
BauderTEC ELWS DUO	erste Lage/Anschlussbahn mit variabler Nahtverklebung und integrierter Trennlage			
1617 0000	Folie/Abziehfolie	7,5	180	15,40
BauderTEC KSA	erste Lage bzw. Anschlussbahn nach ÖNORM B 3660			
1599 0000	Folie/Abziehfolie	10	200	12,90
BauderTEC KSA DUO	3 mm, erste Lage mit variabler Nahtverklebung			
1606 0000	Folie/Abziehfolie	7,5	180	13,20
BauderTEC KSA DUO 40	4 mm, erste Lage mit variabler Nahtverklebung			
1606 0006	Folie/Abziehfolie	7,5	150	14,90
Erste Abdichtungslagen, wurzelfest und kaltselfstklebend				
Artikel-Nr.	Oberseite/Unterseite	m ² /Rol.	m ² /Pal.	€/m ²
BauderTEC KSA DUO 40 wf	4 mm, erste Lage bzw. Anschlussbahn; (E-4 sk wf) Wurzelschutz, nach ÖNORM B 3660			PG 01C
1605 0000	Folie/Abziehfolie	7,5	150	16,20



Flachdach Abdichtung Bitumen-Dachbahnen

Erste Abdichtungslagen, wurzelfest und flämmbar				
Artikel-Nr.	Oberseite/Unterseite	m ² /Rol.	m ² /Pal.	€/m ²
Bauder EP 4 WSB TF	Elastomerbitumenbahn; (E-KV-4 wf) Wurzelschutz LDA geprüft, nach ÖNORM B 3660			PG 01C
1934 0005	feinbestreut/Folie	8	160	13,40
Bauder EP 5 WSB TF	Elastomerbitumenbahn; (E-KV-5 wf) Wurzelschutz LDA geprüft, nach ÖNORM B 3660			PG 01C
1934 0006	feinbestreut/Folie	8	120	16,40
Dampfsperren, flämmbar <small>sd ≥ 1000 m</small>				
Artikel-Nr.	Oberseite/Unterseite	m ² /Rol.	m ² /Pal.	€/m ²
BauderFLEX DNA	Spezial-Elastomerbitumenbahn Dampfsperrschweißbahn mit Notabdichtungsfunktion			PG 01A
1327 0000	feinbestreut/Folie	5	150	13,90
BauderKOMPAKT DSK	Spezial-Elastomerbitumenbahn , Dampfsperrklebebahn			PG 01A
1330 0000	feinbestreut/feinbestreut	10	240	9,80
BauderTHERM DS 2	Dampfsperrbahn, Breite 1,08 m, Reissverschlussprinzip			PG 01B
1630 0000	THERM-Streifen/THERM-Streifen	8,1	162	15,20
Bauder Super AL-E	Dampfsperrbahn, radondicht			PG 01C
1329 0000	feinbestreut/Folie	7,5	180	10,40
Bauder Super AL-E 50	Dampfsperrbahn (E-ALGV-5) nach ÖNORM B 3666, radondicht			PG 01C
1335 0000	feinbestreut/Folie	7,5	112,5	14,90
Bauder Super AL-E PLUS 40	Dampfsperrbahn (E-ALGV-4) nach ÖNORM B 3666, radondicht			PG 01C
1334 0000	naturschiefer/Folie	7,5	150	12,40
Bauder EVA 40	Dampfsperrbahn (E-ALGV-4) nach ÖNORM B 3666			PG 01C
1328 0008	feinbestreut/Folie	8	160	10,90
Dampfsperren, kaltselfstklebend <small>sd ≥ 1000 m</small> PG 01				
Artikel-Nr.	Oberseite/Unterseite	m ² /Rol.	m ² /Pal.	€/m ²
BauderTHERM DS 1 DUO	Dampfsperrbahn, Breite 1,08 m, oben Therm-Streifen, unten kaltselfstklebend			PG 01B
1661 0000	THERM-Streifen/Abziehfolie	8,1	162	15,40
BauderTEC DBR	Dampfsperrbahn brandlastreduziert, Breite 1,25 m			PG 01
1597 0000	Alu-Folie/Abziehfolie	100	1500	7,80
BauderTEC DFM	Dampfsperrbahn brandlastreduziert, Breite 1,25 m, FM-geprüft			PG 01
1596 0000	Alu-Folie/Abziehfolie	100	1500	auf Anfr.
BauderTEC KSD	Dampfsperrbahn (E-ALGV-1,5-sk), nach ÖNORM B 3666			PG 01
1601 0000	Alu-Folie/Abziehfolie	15	360	11,80
BauderTEC KSD FBS	Dampfsperrbahn mit Notabdichtungsfunktion, Breite 1,08 m			PG 01
1628 0000	feinbestreut/Abziehfolie	10,8	259,20	12,80
BauderTEC KSD FBS 38	Dampfsperrbahn mit Notabdichtungsfunktion, Breite 1,08 m			PG 01
1628 0006	feinbestreut/Abziehfolie	10,8	162	14,50

FLACHDACH ABDICHTUNG BITUMEN
FLACHDACH ABDICHTUNGSKUNSTSTOFF
DICHTIGKEITSPRÜFUNG
FLACHDACH FLÜSSIGKUNSTSTOFF
FLACHDACH WÄRMEDÄMMUNG
BauderECO
GRÜNDACH
PHOTOVOLTAIK
ABSTURZSICHERUNG
STELLDACH WÄRMEDÄMMUNG
STELLDACH BAHNEN UND ZUBEHÖR



Flachdach Abdichtung Bitumen-Dachbahnen

Trenn- und Ausgleichslagen, Spezialbahnen				
Artikel-Nr.	Oberseite/Unterseite	m ² /Rol.	m ² /Pal.	€/m ²
BauderFLEX TA 600 Trenn- und Ausgleichsbahn PG 01A				
1794 0000	Folie/Vlies	15	300	10,10
Bitumen-Dach- und Dichtungsbahnen				
Artikel-Nr.	Oberseite/Unterseite	m ² /Rol.	m ² /Pal.	€/m ²
Bauder GV B 45 (V60 S 3,5) PG 02				
1413 0000	feinbestreut/Folie	10	200	6,90
BauderBIT R 333 BS PG 03				
7831 0000	Sand / Sand	10	300	4,60
BauderBIT MSB, Mauersperrbahn PG 03				
0432 0000	Sand / Sand		Röllchenbreite 17,5 cm	5,90
0434 0000	Sand / Sand		Röllchenbreite 25,0 cm	5,90
0435 0000	Sand / Sand		Röllchenbreite 30,0 cm	5,90
0438 0000	Sand / Sand		Röllchenbreite 37,5 cm	5,90
0437 0000	Sand / Sand		Röllchenbreite 50,0 cm	5,90
NEU Parkdeckbahnen (nach RVS 15.03.12. geprüft)				
Artikel-Nr.	Oberseite/Unterseite	m ² /Rol.	m ² /Pal.	€/m ²
BauderPONT PP 5 GA Oberlage, geflämmt PG 01C				
1705 0000	feinbestreut/Folie	8	120	19,50
Bauder P-KV-4 B Oberlage, geflämmt PG 01C				
1709 0000	Sand/Folie	8	160	13,50
Bauder E-KV-5 B Untere Lage, geflämmt PG 01C				
1708 0000	Sand/Folie	8	120	14,50
Bauder E-GG B Untere Lage, gegossen PG 01C				
1706 0000	Sand/Sand	8	192	9,50
Bauder E-KV B Untere Lage, gegossen PG 01C				
1707 0000	Sand/Sand	8	192	10,50
NEU Zubehör Parkdeckbahnen				
Artikel-Nr.				
BauderLQUITEC EP-BV PG 07G				
2x Epoxidharz Versiegelung von Betonflächen unter Parkdeckbahnen Verbrauch ca. 0,4 - 0,6 kg/m ² pro Lage				€/kg
2832 0030	Set bestehend aus Komp. A + B			auf Anfr.
2832 0023	Komponente A, rotbraun, 23,5 kg/Eimer			auf Anfr.
2832 0006	Komponente B, rotbraun, 6,5 kg/Eimer			auf Anfr.
AT2832 0031	Quarzsand 0,6-1,2 mm, 25kg/Sack			1,10
BauderBIT HBU PP PG 08				
Heißbitumen auf Plastomerbitumenbasis Verbrauch ca. 2 - 3 kg/m ²				€/Karton
AT9930 0000	20kg Blöcke im Karton			auf Anfr.

Flachdach Abdichtung Bitumen-Dachbahnen, Zubehör

Bitumen-Massen / Zubehör				PG 08
Artikel-Nr.	Inhalt			€/100 l
Bauder Voranstrich Universal				
AT7504 0000	Hobbock, 30 l	360 l/Pal.		489,00
BauderBIT BU-VP				
Voranstrich Burkolit Plus schnelltrocknend, lösemittelhaltig				€/100 l
7504 0015	Hobbock, 30 l	480 l/Pal.		539,00
BauderBIT EM-VP				
Voranstrich Emulsion Plus schnelltrocknend, lösemittelfrei				€/100 l
7505 0015	Kunststoffeimer, 30 l	360 l/Pal.		379,00
Bauder Voranstrich LF lösemittelfrei				
7504 0001	Hobbock, 30 l	360 l/Pal.		359,00
BauderBIT HBU, Heißbitumen				
7992 2000		1000 kg/Pal.		330,00
BauderFLEX HBU,				
Heißbitumen auf Elastomerbitumenbasis				
7992 0000		768 kg/Pal.		auf Anfr.
BauderFLEX KL				
Randkeil aus Polymerbitumen				€/Paket
7994 0000	25 x 25 mm	Paket, 25 lfm		98,00
Bauder Thermoperl				
7055 0000	100lt./Sack inkl. Perlöl	22 Sack/Pal.		149,00
BauderBIT KTR 125				
Kontroll-Rohr mit Tablett DN 125, zweiteilig, Höhe 600 mm				€/Stk.
7891 1000	Anschluß für Bitumenbahnen			299,00
BauderFLEX DFB				
Dehnfugenband aus Polymerbitumen für Fugentyp I				€/lfm
1616 0000	8 lfm/Rolle, 192 lfm/Pal.			12,90
Rohreinfassung / Blitzdrahthalter				PG 08
Artikel-Nr.	Länge	ø außen (innen)	Stk./Karton	€/Stk.
Bauder Rohreinfassung Bitumen				
Höhe 300 bzw. 320 mm, inkl. Schrumpfschlauch Abnahme nur kartonweise				€/Stk.
AT30 3906	300 mm	für ø 10 mm	10	48,90
AT30 4903	300 mm	für ø 20 mm (20 mm)	10	51,00
AT30 5900	300 mm	für ø 30 mm (30 mm)	10	52,00
AT30 6907	300 mm	für ø 40 mm (40 mm)	10	55,00
AT30 7904	300 mm	für ø 50 mm (50 mm)	10	57,00
AT30 9601	320 mm	für ø 75 mm (68 mm)	2	72,50
AT30 9700	320 mm	für ø 90 mm (82 mm)	2	84,50
AT30 9809	320 mm	für ø 110 mm (100 mm)	2	89,00
AT30 9908	320 mm	für ø 125 mm (115 mm)	2	94,00
AT30 9526	320 mm	für ø 160 mm (150 mm)	2	92,50
BauderBIT BDH				
Blitzdrahthalter inkl. Rondell				
AT10 9102			10	21,00
Detail- und Anschlussband				PG 08
Artikel-Nr.	Rolle	m ² /Pal.		€/lfm
BauderTEC DAB NEU				
Hochelastisches Detail- und Anschlussband				€/lfm
1600 0000	7,5	180		11,80
Trenn- und Schutzlage				PG 09
Artikel-Nr.	Typ	Rolle	m ² /Pal.	€/m ²
BauderGREEN SV 200/300				
Trennvlies 200 bzw. 300 g/m ² , Breite 2 m				€/m ²
7440 0200	200 g/m ²	100 lfm	800	1,60
7440 0300	300 g/m ²	60 lfm	720	1,80
BauderGREEN SV 600				
Schutzvlies 600 g/m ² , Breite 2 m				€/m ²
7440 0600	60 m ² /Rol.	30 lfm	360	3,30
BauderGREEN FSM 600				
Faserschutzmatte 600 g/m ² , Breite 2 m				€/m ²
7450 0600	Dicke 4 mm	30 lfm	360	5,30
BauderGREEN FSM 1100				
Faserschutzmatte 1100 g/m ² , Breite 2 m				€/m ²
7450 1100	Dicke 8 mm	15 lfm	180	9,30
BauderGREEN GGM				
Gummigranulat-Schutzmatte				€/m ²
7793 0000	6 mm	(1,25 x 10 m)	137,5	10,20
7792 1000	8 mm	(1,25 x 8 m)	110,0	13,20
7794 1000	10 mm	(1,25 x 6 m)	82,5	16,20
Schneefangsystem ¹⁾				PG 07F
Artikel-Nr.				€/Stk.
BauderSYN SCF-H Schneefanghalter				
Edelstahl, inkl. Dichtung, Muttern, Schrauben u. Paste, VE 10 Stk				€/Stk.
6932 0010				70,00
BauderSYN SCF-R 34 Schneefangrohr				
Edelstahl, Länge 3000 mm, ø 34 mm				€/Stk.
6932 0003				98,00
BauderSYN SCF-RV Schneefangrohrverbinder				
Edelstahl, für ø 34 mm				€/Stk.
6932 0005				14,00
BauderSYN SCF-RS Schneefangrohr-Rohrstopfen				
Kunststoff grau, für ø 34 mm				€/Stk.
6932 0006				1,80
BauderSYN SCF-VS Verschiebesicherung				
Edelstahl, für ø 34 mm				€/Stk.
6932 0007				22,00
BauderSYN SCF-ES Eisstopper				
Edelstahl, für ø 34 mm				€/Stk.
6932 0008				32,00

¹⁾ Lieferung Schneefangsystem nach Statikempfehlung





Flachdach Abdichtung Kunststoff-Dachbahnen FPO BauderTHERMOPLAN

FPO Dachbahnen						PG 07C
Artikel-Nr.	Typ	Farbe	Dicke (mm)	m ² /Rol.	m ² /Pal.	
BauderTHERMOPLAN T 15/18/20						
FPO Dachbahn, universell einsetzbar, mechanisch befestigt oder unter Auflast, Bahnenbreite: 1500 mm						
Wurzelfest nach FLL						€/m ²
6615 0150	T 15	perlweiß	1,5	30	480	18,00
6615 1150	T 15	silbergrau	1,5	30	480	18,00
6618 0150	T 18	perlweiß	1,8	30	480	20,00
6618 1150	T 18	silbergrau	1,8	30	480	20,00
6618 4150	T 18	granitschwarz	1,8	30	480	22,00
6620 0150	T 20	perlweiß	2,0	30	420	23,00
6620 1150	T 20	silbergrau	2,0	30	420	23,00
Farbe weiß auf Anfrage						
BauderTHERMOPLAN T 15/18/20						
FPO Dachbahn, universell einsetzbar, mechanisch befestigt oder unter Auflast, Bahnenbreite: 2000 mm						
Wurzelfest nach FLL						€/m ²
6615 0200	T 15	perlweiß	1,5	40	840	18,00
6615 1200	T 15	silbergrau	1,5	40	840	18,00
6618 0200	T 18	perlweiß	1,8	30	630	20,00
6618 1200	T 18	silbergrau	1,8	30	630	20,00
6620 0200	T 20	perlweiß	2,0	30	630	23,00
6620 1200	T 20	silbergrau	2,0	30	630	23,00
BauderTHERMOPLAN T 15/18/20						
FPO Dachbahn, universell einsetzbar, mechanisch befestigt oder unter Auflast, Bahnenbreite: 1000 mm						
Wurzelfest nach FLL						€/m ²
6615 0100	T 15	perlweiß	1,5	20	400	18,00
6615 1100	T 15	silbergrau	1,5	20	400	18,00
6618 0100	T 18	perlweiß	1,8	15	300	20,00
6618 1100	T 18	silbergrau	1,8	15	300	20,00
6620 0100	T 20	perlweiß	2,0	15	225	23,00
6620 1100	T 20	silbergrau	2,0	15	225	23,00
Bahnen in den Farben weiß, granitschwarz auf Anfrage.						
BauderTHERMOPLAN T 15/18/20 Zuschnitte						
Bahnenbreite 500 mm, 20 lfm/Rolle						€/m ²
6615 0050	T 15	perlweiss	1,5	10		20,00
6615 1050	T 15	silbergrau	1,5	10		20,00
6618 0050	T 18	perlweiss	1,8	10		22,50
6618 1050	T 18	silbergrau	1,8	10		22,50
6618 4050	T 18	granitschwarz	1,8	10		24,00
6620 0050	T 20	perlweiss	2,0	10		24,50
6620 1050	T 20	silbergrau	2,0	10		24,50
Bahnenbreite 750 mm, 20 lfm/Rolle						€/m ²
6615 0075	T 15	perlweiss	1,5	15		20,00
6615 1075	T 15	silbergrau	1,5	15		20,00
6618 0075	T 18	perlweiss	1,8	15		22,50
6618 1075	T 18	silbergrau	1,8	15		22,50
6618 4075	T 18	granitschwarz	1,8	15		24,00
6620 0075	T 20	perlweiss	2,0	15		24,50
6620 1075	T 20	silbergrau	2,0	15		24,50

* Lieferzeit auf Anfrage

🚚 Frachtbedingungen auf das Kunststoffprogramm sind getrennt vom übrigen Liefersortiment anzuwenden.

FPO Dachbahnen						PG 07C
Artikel-Nr.	Typ	Farbe	Dicke (mm)	m ² /Rol.	m ² /Pal.	
BauderTHERMOPLAN T 15/18/20 V						
vlieskaschierte FPO Dachbahn, verklebt verlegbar, Wurzelfest nach FLL; Bahnenbreite: 1500 mm						€/m ²
6625 0150	T 15 V	perlweiß	1,5	30	300	23,00
6625 1150	T 15 V	silbergrau	1,5	30	300	23,00
6628 0150	T 18 V	perlweiß	1,8	30	300	26,00
6628 1150	T 18 V	silbergrau	1,8	30	300	26,00
6628 4150	T 18 V	granitschwarz	1,8	30	300	27,00
6630 0150	T 20 V	perlweiß	2,0	30	300	28,50
6630 1150	T 20 V	silbergrau	2,0	30	300	28,50
FPO Zubehörbahnen						
Artikel-Nr.	Farbe	Dicke (mm)	m ² /Rol.			
BauderTHERMOPLAN TL						
Trägerlose FPO Dachbahn für Detailausbildungen						
Bahnenbreite: 1500 mm						
Anwendbar für die Dachsysteme BauderTHERMOPLAN und BauderTHERMOFIN						€/m ²
6601 0150	perlweiß	1,8	15			29,00
6601 1150	silbergrau	1,8	15			29,00
6601 4150	granitschwarz	1,8	15			30,00
Zuschnitt 500 mm						€/m ²
6601 0050	perlweiß	1,8	5			29,00
6601 1050	silbergrau	1,8	5			29,00
6601 4050	granitschwarz	1,8	5			30,00
Farbe weiß auf Anfrage						
FPO Bänder						
Artikel-Nr.	Farbe	Dicke (mm)	m ² /Rol.			
BauderTHERMOPLAN T 18						
Bänder 200 mm für Überdeckungen der Befestigungsschiene und Kopfstöße						€/m ²
6618 0020	perlweiß	1,8	4			26,00
6618 1020	silbergrau	1,8	4			26,00
FPO Dachbahnen kaltselbstklebend						
Artikel-Nr.	Typ	Farbe	Dicke (mm)	m ² /Rol.	m ² /Pal.	
BauderTHERMOPLAN SK 18/20						
FPO Dachbahn, kaltselbstklebend						
Bahnenbreite: 1500 mm						
Wurzelfest nach FLL						€/m ²
6648 1150	SK 18	silbergrau	1,8	30	300	34,00
6648 4150	SK 18	granitschwarz	1,8	30	300	36,00
6650 1150	SK 20	silbergrau	2,0	30	300	37,00
6650 4150	SK 20	granitschwarz	2,0	30	300	39,00
BauderTHERMOPLAN SK Zuschnitte						€/m ²
Bahnenbreite: 750 mm						
6648 1075	SK 18	silbergrau	1,8	15	225	35,00
6650 1075	SK 20	silbergrau	2,0	15	225	38,00

NEU

NEU

Flachdach Abdichtung Kunststoff-Dachbahnen FPO BauderTHERMOFIN

FPO Dachbahnen						PG 07C
Artikel-Nr.	Typ	Farbe	Dicke (mm)	m ² /Rol.	m ² /Pal.	
BauderTHERMOFIN F 15/18/20						
FPO Dachbahn, mechanisch befestigt oder unter Auflast, Bahnenbreite: 1500 mm						
Wurzelfest nach FLL						€/m ²
6815 0150	F 15	silbergrau	1,5	30	480	14,50
6818 0150	F 18	silbergrau	1,8	30	480	17,00
6820 0150	F 20	silbergrau	2,0	30	420	19,50
BauderTHERMOFIN F 15/18/20*						
Verwendung unter Auflast						
Bahnenbreite: 2000 mm						
Wurzelfest nach FLL						€/m ²
6815 0200	F 15	silbergrau	1,5	40	840	14,50
6818 0200	F 18	silbergrau	1,8	30	630	17,00
6820 0200	F 20	silbergrau	2,0	30	630	19,50
BauderTHERMOFIN F 15/18/20						
FPO Dachbahn, mechanisch befestigt oder unter Auflast, Bahnenbreite: 1000 mm						
Wurzelfest nach FLL						€/m ²
6815 0100	F 15	silbergrau	1,5	20	400	14,50
6818 0100	F 18	silbergrau	1,8	15	300	17,00
6820 0100	F 20	silbergrau	2,0	15	300	19,50
Bahnen in den Farben weiß, granitschwarz auf Anfrage.						
BauderTHERMOFIN F 15/18/20 Zuschnitte						
Bahnenbreite 500 mm, 20 lfm/Rolle						€/m ²
6815 0050	F 15	silbergrau	1,5	10		17,00
6818 0050	F 18	silbergrau	1,8	10		19,50
6820 0050	F 20	silbergrau	2,0	10		22,00
Bahnenbreite 750 mm, 20 lfm/Rolle						€/m ²
6815 0075	F 15	silbergrau	1,5	15		17,00
6818 0075	F 18	silbergrau	1,8	15		19,50
6820 0075	F 20	silbergrau	2,0	15		22,00
BauderTHERMOFIN F 15/18/20 V						
vlieskaschierte FPO Dachbahn, verklebt verlegbar, Wurzelfest nach FLL; Bahnenbreite: 1500 mm						
Wurzelfest nach FLL						€/m ²
6825 0150	F 15 V	silbergrau	1,5	30	300	19,50
6828 0150	F 18 V	silbergrau	1,8	30	300	22,00
6830 0150	F 20 V	silbergrau	2,0	30	300	23,80

* Lieferzeit auf Anfrage

🚚 Frachtbedingungen auf das Kunststoffprogramm sind getrennt vom übrigen Liefersortiment anzuwenden.





Flachdach Abdichtung

Kunststoff-Dachbahnen FPO

Zubehör

Formteile		PG 07D
Artikel-Nr.	Farbe	
BauderFPO IE Innenecke		
25 Stück/Karton, Abnahme nur kartonweise		€/Stk.
6501 0000	perlweiß	5,70
6501 0003	silbergrau	5,70
6501 0004	granitschwarz	5,90
BauderFPO AE Außenecke		
25 Stück/Karton, Abnahme nur kartonweise		€/Stk.
6502 0000	perlweiß	6,70
6502 0003	silbergrau	6,70
6502 0004	granitschwarz	6,90
BauderFPO UE Universalecke		
25 Stück/Karton, Abnahme nur kartonweise		€/Stk.
6502 1000	perlweiß	5,50
6502 1003	silbergrau	5,50
BauderFPO UR Universalronde		
50 Stück/Karton, Abnahme nur kartonweise		€/Stk.
6502 2000	perlweiß ø 150 mm	2,90
6502 2003	silbergrau ø 150 mm	2,90
Farbe weiß auf Anfrage		
BauderFPO DP 25		
Dekorprofil, 3m lang, 25mm hoch		
25 Stück/Karton, Abnahme nur kartonweise		€/Stk.
6503 0003	silbergrau ø 150 mm	9,50
Blitzdrahtzubehör		
Artikel-Nr.		Farbe
BauderFPO BDH 8-10		
Blitzdrahthalter ø 8-10 mm, Ronde nach Farbauswahl		
50 Stück/Karton, Abnahme nur kartonweise		€/Karton
6502 3000	Blitzdrahthalter	399,00
6502 3001	perlweiß Ronde Ø200mm	120,00
6502 3003	silbergrau Ronde Ø200mm	120,00
Farben weiß und granitschwarz auf Anfrage		
Dampfbremse / Klebebänder		
Artikel-Nr.		Inhalt
		m ² /Pal. m ² /Rol.
BauderSYN DB-PE 220 Dampfbremse		
PE-Folie nach ÖNORM EN 13984, Breite 4 x 25 m		€/m ²
6900 0030	orange sd ≥ 220 m	5500 100 2,60
BauderSYN VK-T 38 Verbindungsklebeband		
für Anschlüsse Dampfbremse an Dampfbremse		€/lfm
6900 0003	Breite 38 mm; 50 lfm	350 lfm/VE 0,80
BauderSYN BU-T 15 Anschluss-Butylband		
für Wandanschlüsse		€/lfm
6900 0020	Breite 15 mm; 30 lfm	210 lfm/VE 1,70
BauderSYN DS 1500 SK		
Dampfsperre PET/AL, Breite 1500 mm		€/lfm
6901 1500	weiß sd ≥ 1500m	150 6,10

Frachtbedingungen auf das Kunststoffprogramm sind getrennt vom übrigen Liefersortiment anzuwenden.

Pfosten-/Flachstahleinfassung		PG 07D
Artikel-Nr.	Farbe	
BauderFPO PE-E eckig, offen		
Pfosteneinfassung, Höhe 345 mm, inkl. Streifen		€/Stk.
6508 0040	perlweiß 40 x 40 mm	67,00
6509 0040	silbergrau 40 x 40 mm	67,00
6508 0050	perlweiß 50 x 50 mm	67,50
6509 0050	silbergrau 50 x 50 mm	67,50
6508 0060	perlweiß 60 x 60 mm	74,50
6509 0060	silbergrau 60 x 60 mm	74,50
6508 0100	perlweiß 100 x 100 mm	78,00
6509 0100	silbergrau 100 x 100 mm	78,00
6508 0120	perlweiß 120 x 120 mm	88,00
6509 0120	silbergrau 120 x 120 mm	88,00
6508 0140	perlweiß 140 x 140 mm	91,00
6509 0140	silbergrau 140 x 140 mm	91,00
6508 0160	perlweiß 160 x 160 mm	94,00
6509 0160	silbergrau 160 x 160 mm	94,00
BauderFPO FSE-EG eckig, geschlossen		
Flachstahleinfassung Höhe 150 mm		€/Stk.
6508 2060	perlweiß 10 x 60 mm	51,50
6509 2060	silbergrau 10 x 60 mm	51,50
6508 2100	perlweiß 10 x 100 mm	55,00
6509 2100	silbergrau 10 x 100 mm	55,00
Farben weiß und granitschwarz und weitere Ausführungen auf Anfrage		
Fixierung		
Artikel-Nr.		PG 07F
BauderSYN BFS Befestigungsschiene		
Lochung 7/10/15 mm, Lochabstand 25 mm		
Abnahme bundweise		€/lfm
6920 0004	10 Stk./Bund 4,5 lfm	6,80
6920 0002	20 Stk./Bund 2,25 lfm	6,80
BauderFPO RDS 100		
Rundschnur		€/lfm
6500 0000	ø 4 mm 100 lfm/VE	0,80
Wartungswege		
Artikel-Nr.		Farbe
		Dicke (mm)
		m ² /Rol
BauderFPO WWB Walkwaybahn		
Schutzbahn, Oberfläche Riffelblech-strukturiert		
0,75m breit, 10 lfm / Rolle		€/m ²
6503 1075	dunkelgrau 2 mm	7,5 40,00
BauderFPO WWM Walkwaymatte		
Lieferbar ab Mai 2026		€/m ²
6503 1000	dunkelgrau 795 x 595 mm 5St./Paket	49,00

Flachdach Abdichtung

Kunststoff-Dachbahnen FPO

Zubehör

Rohreinfassung		PG 07D
Artikel-Nr.	Farbe	
BauderFPO RE-RG rund, geschlossen		
Rohreinfassung Höhe 285 mm, inkl. Schlauchschelle Edelstahl und Schrumpfschlauch		€/Stk.
6504 0010	perlweiß für ø 10 mm	28,50
6505 0010	silbergrau für ø 10 mm	26,50
6505 4010	granitschwarz für ø 20 mm	22,50
6504 0020	perlweiß für ø 20 mm	31,00
6505 0020	silbergrau für ø 20 mm	31,00
6505 4020	granitschwarz für ø 30 mm	31,00
6504 0030	perlweiß für ø 30 mm	34,00
6505 0030	silbergrau für ø 30 mm	34,00
6505 4030	granitschwarz für ø 40 mm	35,50
6504 0040	perlweiß für ø 40 mm	31,60
6505 0040	silbergrau für ø 40 mm	37,00
6505 4040	granitschwarz für ø 50 mm	31,00
6504 0050	perlweiß für ø 50 mm	58,00
6505 0050	silbergrau für ø 50 mm	58,00
6505 4050	granitschwarz für ø 60 mm	58,00
Höhe 345 mm inkl. Schlauchschelle Edelstahl und Schrumpfschlauch		
6504 0076		perlweiß für ø 76 mm 66,00
6505 0076		silbergrau für ø 76 mm 66,00
6505 4076		granitschwarz für ø 90 mm 66,00
6504 0090		perlweiß für ø 90 mm 67,00
6505 0090		silbergrau für ø 90 mm 67,00
6505 4090		granitschwarz für ø 100 mm 65,00
6504 0100		perlweiß für ø 100 mm 76,00
6505 0100		silbergrau für ø 100 mm 76,00
6505 4100		granitschwarz für ø 110 mm 76,00
6504 0110		perlweiß für ø 110 mm 76,00
6505 0110		silbergrau für ø 110 mm 76,00
6505 4110		granitschwarz für ø 125 mm 79,00
6504 0125		perlweiß für ø 125 mm 79,00
6505 0125		silbergrau für ø 125 mm 79,00
6505 4125		granitschwarz für ø 130 mm 82,00
6504 0130		perlweiß für ø 130 mm 82,00
6505 0130		silbergrau für ø 130 mm 82,00
6504 0150		perlweiß für ø 150 mm 88,90
6505 0150		silbergrau für ø 150 mm 88,90
6505 4150		granitschwarz für ø 160 mm 90,80
6504 0160		perlweiß für ø 160 mm 90,80
6505 0160		silbergrau für ø 160 mm 90,80
6505 4160		granitschwarz für ø 170 mm 92,50
6504 0170		perlweiß für ø 170 mm 92,50
6505 0170		silbergrau für ø 170 mm 92,50
6505 4180		granitschwarz für ø 180 mm 95,50
6504 0180		perlweiß für ø 180 mm 95,50
6505 0180		silbergrau für ø 180 mm 95,50
6504 0200		perlweiß für ø 200 mm 98,50
6505 0200		silbergrau für ø 200 mm 98,50

*** Achtung - wichtiger Hinweis!**
Gemäß Bundesgesetzblatt vom 26.11.2013 (369. Verordnung - UStBBKV) sind wir verpflichtet ab dem 1.1.2014 sämtliche Lieferungen (Verbundbleche) ohne gesetzliche Mehrwertsteuer zu verrechnen. Für Fragen stehen wir gerne zur Verfügung.

Frachtbedingungen auf das Kunststoffprogramm sind getrennt vom übrigen Liefersortiment anzuwenden.

Rohreinfassung		PG 07D
Artikel-Nr.	Farbe	
BauderFPO RE-RO rund, offen		
Rohreinfassung Höhe 345 mm, inkl. Schlauchschelle Edelstahl und Streifen		€/Stk.
6506 0040	perlweiß für ø 40 mm	65,70
6507 0040	silbergrau für ø 40 mm	65,70
6506 0050	perlweiß für ø 50 mm	67,10
6507 0050	silbergrau für ø 50 mm	67,10
6506 0076	perlweiß für ø 76 mm	71,20
6507 0076	silbergrau für ø 76 mm	71,20
6506 0090	perlweiß für ø 90 mm	72,30
6507 0090	silbergrau für ø 90 mm	72,30
6506 0100	perlweiß für ø 100 mm	74,00
6507 0100	silbergrau für ø 100 mm	74,00
6506 0110	perlweiß für ø 110 mm	73,70
6507 0110	silbergrau für ø 110 mm	73,70
6506 0125	perlweiß für ø 125 mm	78,90
6507 0125	silbergrau für ø 125 mm	78,90
6506 0130	perlweiß für ø 130 mm	82,00
6507 0130	silbergrau für ø 130 mm	82,00
6506 0150	perlweiß für ø 150 mm	86,70
6507 0150	silbergrau für ø 150 mm	86,70
6506 0160	perlweiß für ø 160 mm	88,50
6507 0160	silbergrau für ø 160 mm	89,50
6506 0170	perlweiß für ø 170 mm	92,50
6507 0170	silbergrau für ø 170 mm	92,50
6506 0180	perlweiß für ø 180 mm	95,60
6507 0180	silbergrau für ø 180 mm	95,60
6506 0200	perlweiß für ø 200 mm	99,50
6507 0200	silbergrau für ø 200 mm	99,50
weitere Ausführungen auf Anfrage		
Verbundblech*, Deckband		
Artikel-Nr.		PG 07D
BauderFPO VBL 14 Verbundblech Tafel		
Dicke 1,4 mm, Beschichtung 0,8 mm, Mindestabnahme 5 Tafeln, 30 Tafeln/Palette		€/m ²
6510 0014	perlweiß 1 x 2 m	46,00
6530 0014	silbergrau 1 x 2 m	46,00
BauderFPO VBL-C 14 Verbundblech Coil		
Dicke 1,4 mm, Beschichtung 0,8 mm 4 Coils/Palette		€/m ²
6511 0014	perlweiß 1 x 30 m	45,00
6531 0014	silbergrau 1 x 30 m	45,00
weitere Ausführungen auf Anfrage		
BauderFPO VBL-DB 120 Deckband		
trägerlos, für Verbundblech-Stöße, Breite 120 mm		€/Rolle
6600 0012	perlweiß 10 m/Rolle	65,00
6600 1012	silbergrau 10 m/Rolle	65,00
Farben weiß, granitschwarz auf Anfrage		



Flachdach Abdichtung

Kunststoff-Dachbahnen FPO

Zubehör

Entwässerung		PG 07D
Artikel-Nr.		
BauderFPO ABL-R		
Ablauf rund, Stutzenlänge 315 mm		€/Stk.
6542 0063	ø 63 mm	58,00
6542 0075	ø 75 mm DN 70	58,00
6542 0090	ø 90 mm DN 80	59,50
6542 0110	ø 110 mm DN 100	65,00
6542 0125	ø 125 mm DN 125	62,00
6542 0160	ø 160 mm DN 150	70,00
BauderSYN KFK-R UNI / BauderSYN KFK-HR UNI		
Kiesfangkorb-Universal für ø 63 bis 200 mm		€/Stk.
6910 0000	rund für Ablauf	33,40
6910 0001	halbrund für Dachspeier	41,30
BauderSYN LD-UNI		
Lippendichtung universal für Ablauf		€/Stk.
6910 0063	für ø 63 mm	20,00
6910 0075	für ø 75 mm DN 70	19,00
6910 0090	für ø 90 mm DN 80	21,00
6910 0110	für ø 110 mm DN 100	26,00
6910 0125	für ø 125 mm DN 125	40,00
6910 0160	für ø 160 mm DN 150	47,00
BauderFPO DSP-R		
Dachspeier rund, Stutzenlänge 480 mm, Winkel 5°		€/Stk.
6543 0050	ø 50 mm DN 50	70,00
6543 0075	ø 75 mm DN 70	70,00
6543 0090	ø 90 mm DN 80	70,00
6543 0110	ø 110 mm DN 100	70,00
6543 0125	ø 125 mm DN 125	70,00
6543 0150	ø 160 mm DN 150	149,00
BauderFPO DSP-E		
Rechteck-Dachspeier Stutzenlänge 600 mm, Winkel 5°		€/Stk.
6545 0120	120 x 60 mm	245,00
6545 0300	300 x 100 mm	319,00
6545 0500	500 x 100 mm	349,00
6545 0750	750 x 100 mm	439,00
BauderFPO NLF-R		
Notüberlauf, rund, Stutzenlänge 480 mm, Winkel 5°		€/Stk.
6544 0063	ø 63 mm	70,00
6544 0075	ø 75 mm DN 70	71,00
6544 0110	ø 110 mm DN 100	73,00
BauderFPO NLF-E		
Rechteck-Notüberlauf Stutzenlänge 600 mm, Winkel 5°		€/Stk.
6546 0120	120 x 60 mm	239,00
6546 0300	300 x 100 mm	339,00
6546 0500	500 x 100 mm	369,00
6546 0750	750 x 100 mm	569,00
weitere Ausführungen auf Anfrage		
* Bauder Laub-/Kiesfangkorb Universal und Bauder Dichtung für Ablauf sind separat zu bestellen.		

🚚 Frachtbedingungen auf das Kunststoffprogramm sind getrennt vom übrigen Liefersortiment anzuwenden.

Entlüftung		PG 07D
Artikel-Nr.		
BauderFPO DR-R		
Dunstrohr bis 200 mm Dämmstoffdicke mit Regenschutzhaube und Gleitmittel		€/Stk.
6540 0075	ø 75 mm DN 70	104,60
6540 0110	ø 110 mm DN 100	111,50
6540 0125	ø 125 mm DN 125	129,50
6540 0160	ø 160 mm DN 150	179,00
6540 0200	ø 200 mm DN 200	219,00
BauderFPO GK-R		
Grundkörper für Dunstrohr, Rohrlänge 260 mm		€/Stk.
6541 0075	ø 75 mm DN 70	64,60
6541 0110	ø 110 mm DN 100	68,80
6541 0125	ø 125 mm DN 125	77,80
6541 0160	ø 160 mm DN 150	89,00
6541 0200	ø 200 mm DN 200	129,00
BauderSYN RVL UNI		
Rohrverlängerung-Universal für Dunstrohr Rohrlänge 260 mm (für Dämmstoffdicken > 200 mm)		€/Stk.
6540 1075	ø 75 mm DN 70	25,90
6540 1110	ø 110 mm DN 100	27,10
6540 1125	ø 125 mm DN 125	31,10
6540 1160	ø 160 mm DN 150	39,00
6540 1200	ø 200 mm DN 200	79,00
Durchmesser 150 mm auf Anfrage		
Kabel- und Schlauchdurchführung		PG 07F
Artikel-Nr.		
BauderSYN MDB-UNI		
Medienbogen-Universal für Kabel- und Schlauchdurchführungen in Verbindung mit Dunstrohr (separat erhältlich)		€/Stk.
6540 2110	ø 110 mm DN 100	139,00
6540 2125	ø 125 mm DN 125	154,00
6540 2160	ø 160 mm DN 150	280,00
6540 2200	ø 200 mm DN 200	449,00
Durchführung		PG 08
Artikel-Nr.		
BauderFPO KTR 125		
Kontroll-Rohr mit Tablett DN 125, zweiteilig, Höhe 600 mm Anschluß für BauderTHERMOPLAN/THERMOFIN		€/Stk.
7891 2000	Anschluß für FPO	282,00

Flachdach Abdichtung

Kunststoff-Dachbahnen FPO

Zubehör

Reiniger, Kleber		PG 07D
Artikel-Nr.	Inhalt	
BauderFPO RG-SET Reinigungsset, Spezialleimer mit Reinigungstüchern (trocken) und 5 Liter Reiniger FPO		
6550 0000		€/Stk. 239,00
BauderSYN RET-N Reinigungstücher-Nachfüllpack		
6551 0000	1 Rolle (450 Tücher)	€/Rolle 145,00
BauderFPO RG Reiniger FPO		
6550 0005	5 Liter	€/Liter 22,00
BauderFPO AV Aktivator FPO		
6551 0025	2,5 Liter	€/Liter 16,00
BauderFPO KKL Kontaktkleber FPO		
Verbrauch ca. 200-300 g/m ²		
6560 0045	4,5 kg	€/kg 22,00
6560 0010	10 kg	€/kg 21,00
BauderSYN PR-SK LF Primer für Selbstklebebahn lösemittelfrei, Verbrauch ca. 150-200 g/m ²		
6941 0010	10 kg	€/kg 20,80
Kleber		PG 07F
Artikel-Nr.	Inhalt	
BauderSYN VKL Vlieskleber		
Verbrauch ca. 240 g/m ²		
6940 0000	6 x 2 kg/VE	€/kg 25,80
6940 0100	10 kg	€/kg 24,50
Schneefangsystem ¹⁾		PG 07F
Artikel-Nr.		
BauderSYN SCF-H Schneefanghalter		
Edelstahl, inkl. Dichtung, Muttern, Schrauben u. Paste, VE 10 Stück		€/Stk. 70,00
6932 0010		
BauderSYN SCF-R 34 Schneefangrohr		
Edelstahl, Länge 3000 mm, ø 34 mm		€/Stk. 98,00
6932 0003		
BauderSYN SCF-RV Schneefangrohrverbinder		
Edelstahl, für ø 34 mm		€/Stk. 14,00
6932 0005		
BauderSYN SCF-RS Schneefangrohr-Rohrstopfen		
Kunststoff grau, für ø 34 mm		€/Stk. 1,80
6932 0006		
BauderSYN SCF-VS Verschiebesicherung		
Edelstahl, für ø 34 mm		€/Stk. 22,00
6932 0007		
BauderSYN SCF-ES Eisstopper Edelstahl, für ø 34 mm		
6932 0008		€/Stk. 32,00
¹⁾ Lieferung Schneefangsystem nach Statikempfehlung		

🚚 Frachtbedingungen auf das Kunststoffprogramm sind getrennt vom übrigen Liefersortiment anzuwenden.

Kiesfangleiste ¹⁾		PG 09
Artikel-Nr.		
BauderGREEN KFL AL 100/80		
Kiesfangleiste Alu, Länge 2500 mm; Höhe 100/80 mm		€/lfm
7488 0100	Karton 46 Stück, 115 lfm	26,00
Zubehör Kiesfangleiste ¹⁾		PG 07F
Artikel-Nr.		
BauderGREEN SH-G¹⁾ Schubhalter		
für Schrägdachbegrünung > 10°-25° Neigung, Edelstahl, inkl. Dichtung, Muttern, Schrauben und Paste, VE 10 Stk		€/Stk.
6932 0012		75,00
¹⁾ Lieferung Kiesfangleiste und Schubhalter nach Statikempfehlung		
BauderFPO KFL-DS 25		
Streifen für Kiesfangleiste, 50 Stück/Karton, Abnahme kartonweise		€/Karton
6502 4000	perlweiß 25 x 250 mm	28,00
6502 4003	silbergrau 25 x 250 mm	28,00
BauderFPO M-SH		
Manschette für Schneefang-/Schubhalter, Farben weiß, granitschwarz auf Anfrage.		€/Karton
25 Stück/Karton,		
6502 5000	perlweiß 365 x 245 mm	9,70
6502 5003	silbergrau 365 x 245 mm	9,70
Trenn- und Schutzlage		PG 07FV
Artikel-Nr.	Typ	Rolle
BauderSYN GV 120 Glasvlies		
6098 0000	120 g/m ²	2 x 100 m 1,60 €/m ²
BauderSYN SVL-WB 300 Polyester-Schutzvlies		
bohrbar		€/m ²
6900 1310	300 g/m ²	2 x 60 m 2,50
BauderSYN Ecran M0		
Brandschutzlage auf BauderTHERMOPLAN/THERMOFIN/THERMOFOL		€/m ²
Verklebung mit BauderFPO KKL Kontaktkleber		
6900 1100	455 g/m ²	1 x 50 m (20 Ro/Pal) 21,90
Werkzeuge und Hilfsmittel		PG 07D
Artikel-Nr.	Inhalt	
BauderSYN TGH Tragehilfe für Dachbahnrollen		
Kunststoff-Griffstücke für Hülsen ø 70 - 80 mm		€/Paar
6952 2000	1 Paar	139,00
BauderSYN KFX Kehlfix mit Teflonkeil		
6952 1000		€/Stk. 135,00

FLACHDACH ABDICHTUNG BITUMEN
FLACHDACH ABDICHTUNG KUNSTSTOFF
DICHTIGKEITSPRÜFUNG
FLACHDACH FLÜSSIGKUNSTSTOFF
FLACHDACH WÄRMEDÄMMUNG
BauderECO
GRÜNDACH
PHOTOVOLTAIK
ABSTURZSICHERUNG
STELDACH WÄRMEDÄMMUNG
STELDACH BAHNEN UND ZUBEHÖR



Flachdach Abdichtung

Kunststoff-Dachbahnen PVC-P BauderTHERMOFOL

PVC-P Dachbahnen PG 07E

Artikel-Nr.	Typ	Farbe	Dicke (mm)	m ² /Rol.	m ² /Pal.	
-------------	-----	-------	------------	----------------------	----------------------	--

BauderTHERMOFOL U 15/18/20						
PVC-P Dachbahn, universell einsetzbar, mechanisch befestigt oder unter Auflast, Bahnenbreite: 1500 mm						
Wurzelfest nach FLL						€/m ²
6115 0000	U 15	lichtgrau	1,5	30	480	14,00
6115 4000	U 15	anthrazit	1,5	30	480	17,00
6115 5000	U 15	ziegelrot	1,5	30	480	17,00
6118 0000	U 18	lichtgrau	1,8	30	480	17,00
6118 4000	U 18	anthrazit	1,8	30	480	20,00
6118 5000	U 18	ziegelrot	1,8	30	480	20,00
6120 0000	U 20	lichtgrau	2,0	30	420	20,00
6120 4000	U 20	anthrazit	2,0	30	420	23,00

BauderTHERMOFOL U 15/18/20						
PVC-P Dachbahn, universell einsetzbar, mechanisch befestigt oder unter Auflast, Bahnenbreite: 2000 mm						
Wurzelfest nach FLL						€/m ²
6115 0200	U 15	lichtgrau	1,5	40	840	14,00
6118 0200	U 18	lichtgrau	1,8	30	630	17,00
6120 0200	U 20	lichtgrau	2,00	30	630	20,00

BauderTHERMOFOL U 15/18/20						
PVC-P Dachbahn, universell einsetzbar, mechanisch befestigt oder unter Auflast, Bahnenbreite: 1000 mm						
Wurzelfest nach FLL						€/m ²
6115 0100	U 15	lichtgrau	1,5	20	400	14,00
6118 0100	U 18	lichtgrau	1,8	15	300	17,00
6120 0100	U 20	lichtgrau	2,0	15	300	20,00

BauderTHERMOFOL Zuschnitte						
Breite 500 mm, 20 lfm/Rolle						
						€/m ²
6115 0050	U 15	lichtgrau	1,5	10	400	16,00
6115 4050	U 15	anthrazit	1,5	10	400	18,00
6115 5050	U 15	ziegelrot	1,5	10	400	18,00
6118 0050	U 18	lichtgrau	1,8	10	400	19,00
6118 4050	U 18	anthrazit	1,8	10	400	21,00
6120 0050	U 20	lichtgrau	2,0	10	300	23,00
6120 4050	U 20	anthrazit	2,0	10	300	25,00

BauderTHERMOFOL Zuschnitte						
Breite 750 mm, 20 lfm/Rolle						
						€/m ²
6115 0075	U 15	lichtgrau	1,5	15	400	16,00
6115 4075	U 15	anthrazit	1,5	15	400	18,00
6118 0075	U 18	lichtgrau	1,8	15	480	19,00
6120 0075	U 20	lichtgrau	2,0	15	360	23,00

BauderTHERMOFOL U 15 V/18 V						
vlieskaschierte PVC-P Dachbahn, Wurzelfest nach FLL verklebt verlegbar, Bahnenbreite: 1500 mm						
						€/m ²
6125 0150	U 15 V	lichtgrau	1,5	30	300	25,00
6125 4150	U 15 V	anthrazit	1,5	30	300	27,00
6128 0150	U 18 V	lichtgrau	1,8	22,5	225	29,00
6128 4150	U 18 V	anthrazit	1,8	22,5	225	31,00

PVC-P Bänder PG 07E

Artikel-Nr.	Typ	Farbe	Dicke (mm)	m ² /Rol.	m ² /Pal.	
-------------	-----	-------	------------	----------------------	----------------------	--

BauderTHERMOFOL U 15						
Bänder 200 mm, für Überdeckungen der Befestigungsschiene und Kopfstöße; für BauderTHERMOFOL U und M						
						€/m ²
6115 0020		lichtgrau	1,5	4		19,00
6115 4020		anthrazit	1,5	4		20,00
6115 5020		ziegelrot	1,5	4		20,00

PVC-P Dachbahnen PG 07E

Artikel-Nr.	Typ	Farbe	Dicke (mm)	m ² /Rol.	m ² /Pal.	
-------------	-----	-------	------------	----------------------	----------------------	--

BauderTHERMOFOL M 15/18/20						
PVC-P Dachbahn, ausschließlich zur mechanischen Befestigung ohne Auflast, Bahnenbreite: 1500 mm						
						€/m ²
6315 0000	M 15	lichtgrau	1,5	30	480	14,00
6318 0000	M 18	lichtgrau	1,8	30	480	17,00
6320 0000	M 20	lichtgrau	2,0	30	360	20,00

BauderTHERMOFOL M 15/18/20						
PVC-P Dachbahn, ausschließlich zur mechanischen Befestigung ohne Auflast, Bahnenbreite: 2000 mm						
						€/m ²
6315 0200	M 15	lichtgrau	1,5	40	840	14,00
6318 0200	M 18	lichtgrau	1,8	30	630	17,00
6320 0200	M 20	lichtgrau	2,0	30	630	20,00

BauderTHERMOFOL M 15/18/20						
PVC-P Dachbahn, ausschließlich zur mechanischen Befestigung ohne Auflast, Bahnenbreite: 1000 mm						
						€/m ²
6315 0100	M 15	lichtgrau	1,5	20	400	14,00
6318 0100	M 18	lichtgrau	1,8	15	300	17,00
6320 0100	M 20	lichtgrau	2,0	15	300	20,00

BauderTHERMOFOL Zuschnitte						
Breite 500 mm, 20 lfm/Rolle						
						€/m ²
6315 0050	M 15	lichtgrau	1,5	10		16,00
6318 0050	M 18	lichtgrau	1,8	10		18,50
6320 0050	M 20	lichtgrau	2,0	10		23,00

PVC-P Zubehörbahnen PG 07E

Artikel-Nr.	Typ	Farbe	Dicke (mm)	m ² /Rol.	m ² /Pal.	
-------------	-----	-------	------------	----------------------	----------------------	--

BauderTHERMOFOL D						
Trägerlose PVC-P Dachbahn zur Detailausbildung, für Durchdringungen						
Bahnenbreite: 1500 mm						€/m ²
6101 0150		lichtgrau	1,8	15		24,00
6101 4150		anthrazit	1,8	15		26,00
6101 5150		ziegelrot	1,8	15		26,00

Zuschnitt 500 mm						
						€/m ²
6101 0050		lichtgrau	1,8	5		25,00
6101 4050		anthrazit	1,8	5		27,00
6101 5050		ziegelrot	1,8	5		27,00

PVC-P Wartungswege PG 07E

Artikel-Nr.	Typ	Farbe	Dicke (mm)	m ² /Rol.	m ² /Pal.	
-------------	-----	-------	------------	----------------------	----------------------	--

BauderPVC LSF						
Laufstegfolie, Schutzbahn, Oberfläche Riffelblech-strukturiert 0,75 m breit, 20 m / Rolle; Anwendbar für BauderTHERMOFOL U und M						
						€/m ²
6003 1075		dunkelgrau	2,2	15	270	22,00

BauderPVC LSM						
Laufstegmatte. Lieferbar ab Mai 2026						
						€/Stück
6003 1000		dunkelgrau	795 x 595 mm	5St./Paket		45,00

NEU

🚚 Frachtbedingungen auf das Kunststoffprogramm sind getrennt vom übrigen Liefersortiment anzuwenden.

Flachdach Abdichtung

Kunststoff-Dachbahnen PVC-P Zubehör

Formteile PG 07F

Artikel-Nr.	Farbe		€/Stk.
-------------	-------	--	--------

BauderPVC IE, Innenecke			
25 Stück/Karton, Abnahme nur kartonweise			
6001 0000	lichtgrau		3,40
6001 4000	anthrazit		4,10
6001 3000	ziegelrot		4,10

BauderPVC AE, Außenecke			
25 Stück/Karton, Abnahme nur kartonweise			
6002 0000	lichtgrau		3,90
6002 4000	anthrazit		4,60
6002 3000	ziegelrot		4,60

BauderPVC UE, Universalecke			
25 Stück/Karton, Abnahme nur kartonweise			
6001 0001	lichtgrau		5,00
6001 0004	anthrazit		5,70

BauderPVC UR, Universalronde			
50 Stück/Karton, Abnahme nur kartonweise			
6026 0000	lichtgrau	ø 150 mm	2,40
6026 4000	anthrazit	ø 150 mm	2,90

BauderPVC DP 25, Dekorprofil			
3 m lang, 25 mm hoch			
6025 0000	lichtgrau		9,10
6025 4000	anthrazit		9,50

Farbe ziegelrot auf Anfrage

Pfosteneinfassung PG 07F

Artikel-Nr.	Größe		€/Stk.
-------------	-------	--	--------

BauderPVC PE-EO eckig offen			
Pfosteneinfassung Höhe 300 mm			
6024 0040	lichtgrau	40 x 40 mm	36,50
6024 0050	lichtgrau	50 x 50 mm	37,50
6024 0060	lichtgrau	60 x 60 mm	39,10
6024 0100	lichtgrau	100 x 100 mm	40,40

weitere Ausführungen auf Anfrage

🚚 Frachtbedingungen auf das Kunststoffprogramm sind getrennt vom übrigen Liefersortiment anzuwenden.



Flachdach Abdichtung

Kunststoff-Dachbahnen PVC-P Zubehör

Verbundblech*, Deckband				PG 07F
Artikel-Nr.				
BauderPVC VBL 12 Verbundblech, Tafel Dicke 1,2 mm, Beschichtung 0,6 mm, Mindestabnahme 5 Tafeln/30 Palette				
6010 0012	lichtgrau	1 x 2 m		€/m ² 40,00
BauderPVC VBL-C 12 Verbundblech, Coil Dicke 1,2 mm, Beschichtung 0,6 mm, 4 Coils/Pal.				
6011 0012	lichtgrau	1 x 30 m		€/m ² 40,00
BauderPVC VBL 14 Verbundblech, Tafel Dicke 1,4 mm, Beschichtung 0,8 mm, Mindestabnahme 5 Tafeln, 30 Tafeln/Pal.				
6010 0014	lichtgrau	1 x 2 m		€/m ² 42,00
6010 0019	anthrazit	1 x 2 m		€/m ² 44,00
6013 0015	ziegelrot	1 x 2 m		€/m ² 44,00
BauderPVC VBL-C 14 Verbundblech, Coil Dicke 1,4 mm, Beschichtung 0,8 mm, 4 Coils/Pal.				
6011 0019	anthrazit	1 x 30 m		€/m ² 43,00
6011 0022	ziegelrot	1 x 30 m		€/m ² 43,00
BauderPVC VBL-DB 120 Deckband trägerlos, für Verbundblech-Stöße, 12 cm				
6100 0012	lichtgrau	10 m/Rolle		€/Rolle 55,00
6100 4012	anthrazit	10 m/Rolle		€/Rolle 55,00
6100 5012	ziegelrot	10 m/Rolle		€/Rolle 55,00

Trenn- und Schutzlage				PG 07F
Artikel-Nr.	TYP	Rolle	m ² /Pal.	
BauderSYN GV 120 Glasvlies				
6098 0000	120 g/m ²	2 x 100 m	2000	€/m ² 1,60
BauderSYN SVL-WB 300 Polyester-Schutzvlies bohrrbar				
6900 1310	300 g/m ²	2 x 60 m	720	€/m ² 2,50
BauderSYN Ecran MO Brandschutzlage auf BauderTHERMOPLAN/THERMOFIN/THERMOFOL Verklebung mit BauderPVC KKL Kontaktkleber				
6900 1100	455 g/m ²	1 x 50 m (20 Ro/Pal)		€/m ² 21,90

NEU

Entwässerung				PG 07F
Artikel-Nr.				
BauderPVC ABL-R Ablauf rund, Stutzenlänge 315 mm				
6040 0075	ø 75 mm	DN 70		€/Stk. 49,20
6040 0110	ø 110 mm	DN 100		€/Stk. 50,30
6040 0125	ø 125 mm	DN 125		€/Stk. 53,40
6040 0160	ø 160 mm	DN 150		€/Stk. 56,40
BauderPVC DSP-R Dachspeier, rund Stutzenlänge 500 mm, mit Manschette				
6041 0075	ø 75 mm	DN 70		€/Stk. 67,10
6041 0090	ø 90 mm	DN 80		€/Stk. 73,90
6041 0110	ø 110 mm	DN 100		€/Stk. 76,40
6041 0125	ø 125 mm	DN 125		€/Stk. 85,80
BauderPVC DSP-E Rechteck-Dachspeier, Stutzenlänge 600 mm, mit Tablett, Winkel 5°				
6043 1120	120 x 60 mm			€/Stk. 188,50
6043 1300	300 x 100 mm			€/Stk. 236,20
6043 1400	400 x 100 mm			€/Stk. 257,00
6043 1500	500 x 100 mm			€/Stk. 278,50
6043 1750	750 x 100 mm			€/Stk. 369,00
BauderPVC NLF-R Notüberlauf, rund Stutzenlänge 500 mm, mit Manschette				
6042 0050	ø 50 mm			€/Stk. 70,50
6042 0075	ø 75 mm	DN 70		€/Stk. 75,70
6042 0110	ø 110 mm	DN 100		€/Stk. 79,70
BauderPVC NLF-E Rechteck-Notüberlauf Stutzenlänge 600 mm, mit Tablett, Winkel 5°				
6044 1120	120 x 60 mm			€/Stk. 180,50
6044 1300	300 x 100 mm			€/Stk. 232,50
6044 1400	400 x 100 mm			€/Stk. 248,50
6044 1500	500 x 100 mm			€/Stk. 268,50
6044 1750	750 x 100 mm			€/Stk. 360,00
Entwässerungszubehör				
BauderSYN KFK-R UNI / BauderSYN KFK-HR UNI Laub-/Kiesfangkorb-Universal für ø 63 -200 mm				
6910 0000	rund für Ablauf			€/Stk. 33,30
6910 0001	halbrund für Dachspeier			€/Stk. 41,30
BauderSYN LD-UNI Lippendichtung universal für Ablauf				
6910 0075	für ø 75 mm	DN 70		€/Stk. 18,40
6910 0110	für ø 110 mm	DN 100		€/Stk. 26,10
6910 0125	für ø 125 mm	DN 125		€/Stk. 39,90
6910 0160	für ø 160 mm	DN 150		€/Stk. 47,40

*** Achtung - wichtiger Hinweis!**

Gemäß Bundesgesetzblatt vom 26.11.2013 (369. Verordnung - UStBBKV) sind wir verpflichtet ab dem 1.1.2014 sämtliche Lieferungen (Verbundbleche) ohne gesetzliche Mehrwertsteuer zu verrechnen. Für Fragen stehen wir gerne zur Verfügung.

Flachdach Abdichtung

Kunststoff-Dachbahnen PVC-P Zubehör

Entlüftung				PG 07F
Artikel-Nr.	Größe			
BauderPVC DR-R Dunstrohr mit Manschette, bis 200 mm Dämmstoffdicke				
6030 0075	ø 75 mm	DN 70		€/Stück 44,60
6030 0110	ø 110 mm	DN 100		€/Stück 61,60
6030 0125	ø 125 mm	DN 125		€/Stück 66,80
6030 0160	ø 160 mm	DN 150		€/Stück 71,00
BauderPVC DH-R Dunsthaube für Dunstrohr				
6031 0075	für ø 75 mm	DN 70		€/Stück 45,80
6031 0110	für ø 110 mm	DN 100		€/Stück 60,40
6031 0125	für ø 125 mm	DN 125		€/Stück 74,80
6031 0160	für ø 160 mm	DN 150		€/Stück 88,00
BauderPVC GK-R Grundkörper für Dunstrohr, Rohrlänge 300 mm				
6032 0075	ø 75 mm	DN 70		€/Stück 47,30
6032 0110	ø 110 mm	DN 100		€/Stück 63,20
6032 0125	ø 125 mm	DN 125		€/Stück 73,60
6032 0160	ø 160 mm	DN 150		€/Stück 82,60
BauderSYN RVL UNI Rohrverlängerung universal für Dunstrohr Rohrlänge 260 mm (für Wärmedämmung > 200 mm)				
6540 1075	ø 75 mm	DN 70		€/Stück 25,90
6540 1110	ø 110 mm	DN 100		€/Stück 27,10
6540 1125	ø 125 mm	DN 125		€/Stück 31,10
6540 1160	ø 160 mm	DN 150		€/Stück 39,00

Kabel- und Schlauchdurchführung				PG 07F
Artikel-Nr.				
BauderSYN MDB-UNI Medienbogen-Universal für Kabel- und Schlauchdurchführungen in Verbindung mit Dunstrohr (separat erhältlich)				
6540 2110	ø 110 mm	DN 100		€/Stk. 139,00
6540 2125	ø 125 mm	DN 125		€/Stk. 154,00
Durchführung				
BauderPVC KTR 125 Kontroll-Rohr mit Tablett DN 125, zweiteilig, Höhe 600 mm Anschluß für BauderTHERMOFOL				
7891 3000	Anschluß für PVC			€/Stk. 282,00

Blitzdrahtzubehör				PG 07F
Artikel-Nr.				
BauderPVC BDH 8-10 Blitzdrahthalter ø 8-10 mm, Ronde nach Farbauswahl, 50 Stück/Karton, Abnahme nur kartonweise				
6020 0000	Blitzdrahthalter			€/Karton 399,00
6020 0001	lichtgrau Ronde ø 200 mm			€/Stk. 115,00
6020 0004	anthrazit Ronde ø 200 mm			€/Stk. 120,00

Fixierung				PG 07F
Artikel-Nr.				
BauderSYN BFS Befestigungsschiene Lochung 7/10/15 mm, Lochabstand 25 mm Abnahme bundweise				
6920 0004	10 Stk./Bund	4,5 lfm		€/lfm 6,80
6920 0002	20 Stk./Bund	2,25 lfm		€/lfm 6,80
BauderPVC RDS 100 Rundschnur, PVC				
6000 0000	ø 4 mm	100 lfm		€/lfm 0,80

Frachtbedingungen auf das Kunststoffprogramm sind getrennt vom übrigen Liefersortiment anzuwenden.



Flachdach Abdichtung

Kunststoff-Dachbahnen PVC-P

Zubehör

Reiniger, Nahtsicherungsmittel, Kleber		PG 07f
Artikel-Nr.	Inhalt	
BauderPVC REG-SET Reinigungsset Spezialeimer mit Reinigungstüchern (trocken) und 5 Liter Reiniger PVC		
6050 0000		€/Stk. 229,00
BauderPVC RG Reiniger PVC		
6050 0001	6x1 Liter/VE	€/Liter 21,00
6050 0005	5 Liter	20,50
6050 0010	10 Liter	19,70
BauderPVC NSM Nahtsicherungsmittel Verbrauch ca. 30 g/lfm		
6056 0001	6x1 Liter/VE lichtgrau	€/Liter 36,50
6056 0005	5 Liter lichtgrau	31,80
6056 0010	10 Liter lichtgrau	27,80
BauderPVC NA Nahtaktivierer PVC für Altdachbahnen Verbrauch abhängig von Verschmutzung bis 30 g/lfm		
6051 0025	2,5 Liter	€/Liter 27,80
BauderPVC KKL Kontaktkleber PVC Verbrauch ca. 200-300 g/m ²		
6057 0045	4,5 kg	€/kg 18,50
6057 0010	10 kg	16,90
BauderSYN VKL Vlieskleber, Verbrauch ca. 240 g/m ²		
6940 0000	6 x 2 kg/VE	€/kg 25,80
6940 0100	10 kg	24,50

Reiniger		PG 07D
Artikel-Nr.	Inhalt	
BauderSYN RET-N Reinigungstücher Nachfüllpack		
6551 0000	1 Rolle (450 Tücher)	€/Stk. 145,00

Werkzeuge und Hilfsmittel		PG 07D
Artikel-Nr.	Inhalt	
BauderSYN TGH Tragehilfe für Dachbahnrollen Kunststoff-Griffstücke für Hülsen ø 70 - 80 mm		
6952 2000	1 Paar	€/Paar 139,00
BauderSYN KFX Kehlfix mit Teflonkeil		
6952 1000		€/Stk. 135,00
BauderPVC PE-FL PE-Dosierflasche mit Düse für Nahtsicherungsmittel PVC		
6056 0000		€/Stk. 5,30

Kiesfangleiste		PG 09
Artikel-Nr.		
BauderGREEN KFL AL 100/80 Kiesfangleiste Alu, Länge 2500 mm; Höhe 100/80 mm		
7488 0100	Karton 46 Stück, 115 lfm	€/lfm 26,00

Zubehör Kiesfangleiste		PG 07f
Artikel-Nr.	Farbe	Größe
BauderGREEN SH-G Schubhalter für Schrägdachbegrünung > 10°-25° Neigung, Edelstahl, inkl. Dichtung, Muttern, Schrauben Lieferung Schubhalter und Kiesfangleiste nach Statikempfehlung und Paste, VE 10 Stk		
6932 0012		€/Stück 75,00
BauderPVC KFL-DS 25 Streifen für Kiesfangleiste, 50 Stück/Karton, Abnahme kartonweise		
6027 0000	lichtgrau	25 x 250 mm 24,50
6027 4000	anthrazit	25 x 250 mm 27,50

Schneefangsystem ²⁾		PG 07f
Artikel-Nr.		
BauderSYN SCF-H Schneefanghalter Edelstahl, inkl. Dichtung, Muttern, Schrauben u. Paste, VE 10 Stk.		
6932 0010		€/Stück 70,00
BauderSYN SCF-R 34 Schneefangrohr Edelstahl, Länge 3000 mm, ø 34 mm		
6932 0003		€/Stück 98,00
BauderSYN SCF-RV Rohrverbinder Edelstahl, für ø 34 mm		
6932 0005		€/Stück 14,00
BauderSYN SCF-RS Rohrabschlussstopfen Kunststoff grau, für ø 34 mm		
6932 0006		€/Stück 1,80
BauderSYN SCF-VS Verschiebesicherung Edelstahl, für ø 34 mm		
6932 0007		€/Stück 22,00
BauderSYN SCF-ES Eisstopper Edelstahl, für ø 34 mm		
6932 0008		€/Stück 32,00

²⁾ Lieferung Schneefangsystem nach Statikempfehlung

*** Achtung - wichtiger Hinweis!**

Gemäß Bundesgesetzblatt vom 26.11.2013 (369. Verordnung - UStBBKV) sind wir verpflichtet ab dem 1.1.2014 sämtliche Lieferungen (Verbundbleche) ohne gesetzliche Mehrwertsteuer zu verrechnen. Für Fragen stehen wir gerne zur Verfügung.

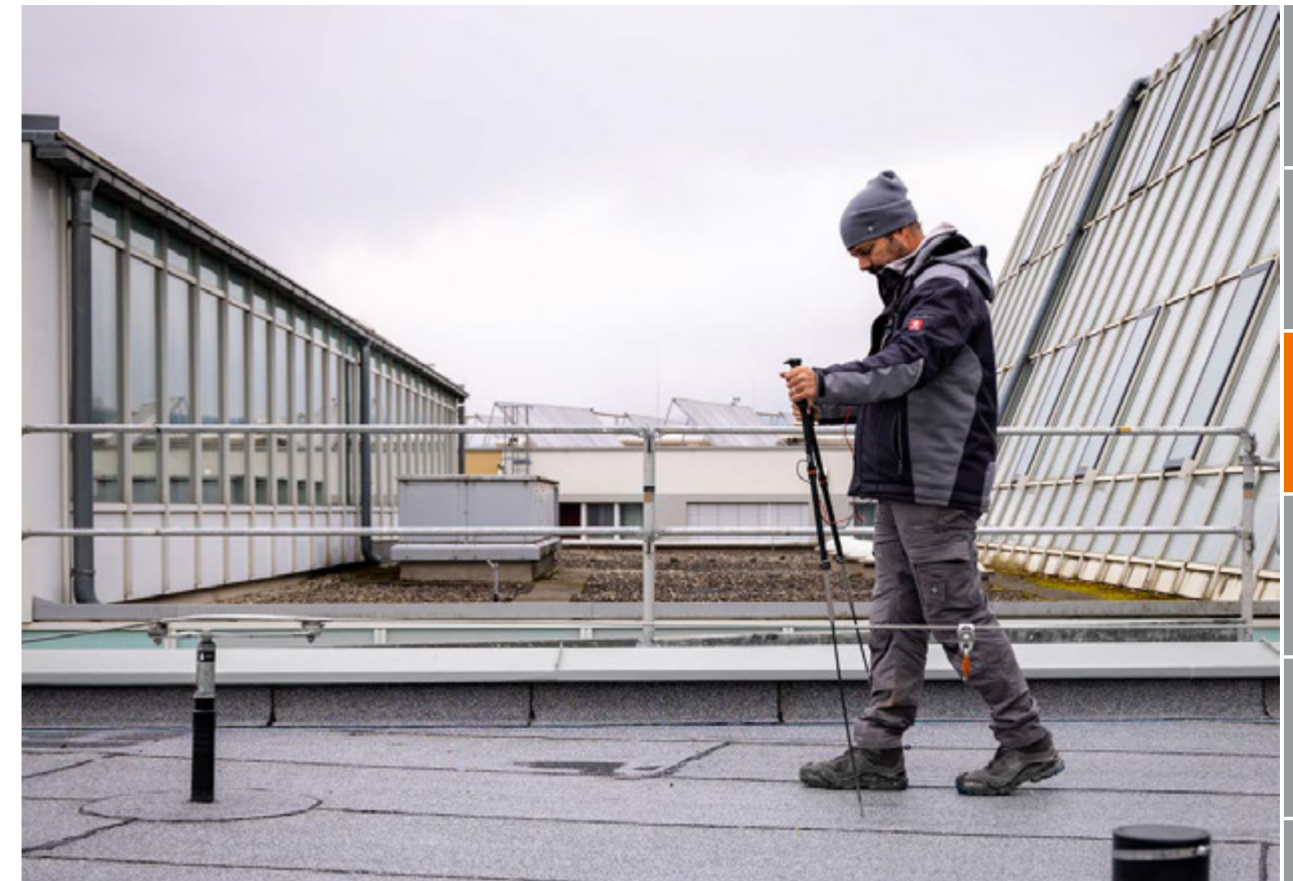

System zur Dichtheitsprüfung für Flachdächer

Dichtheitsprüfung		PG 08
Artikel-Nr.		
BauderSYN DTV Detektionsvlies Elektrisch leitfähige Trenn- und Brandschutzlage unter Kunststoffbahnen BauderTHERMOPLAN/THERMOFOL Glasvlies aus textilen Glasfasern, Klasse A2-s1,d0, Breite 2 m; Länge 50 lfm		
AT5500 0001		€/m ² 6,90
BauderBIT DTG Detektionsgitter Elektrisch leitfähiges Messgitter aus Edelstahl für die Verlegung unter Bitumenbahnen. Maschenweite 50 x 50 mm Abmessung: 0,6 mm x 1,5 m x 40 m		
AT5500 0003		€/m ² 7,90
Bauder KTP Kontaktplatte Kontaktplatte mit Verbindungskabel (2m, ø 5 mm) Als Zubehör für BauderSYN DTV und BauderBIT DTG Abmessung: 240 x 240 x 1 mm		
AT5500 0002	VE: 2 Stück	€/VE 390,00

Durchführungen		PG 08
Artikel-Nr.		
BauderFPO KTR 125 Kontroll-Rohr mit Tablett DN 125, zweiteilig, Höhe 600 mm Anschluß für BauderTHERMOPLAN/THERMOFIN		
7891 2000	Anschluß für FPO	€/Stk. 282,00
BauderPVC KTR 125 Kontroll-Rohr mit Tablett DN 125, zweiteilig, Höhe 600 mm Anschluß für BauderTHERMOFOL		
7891 3000	Anschluß für PVC	€/Stk. 282,00
BauderBIT KTR 125 Kontroll-Rohr mit Tablett DN 125, zweiteilig, Höhe 600 mm Anschluß für Bitumenbahnen		
7891 1000	Anschluß für Bitumenbahnen	€/Stk. 299,00

Frachtbedingungen auf das Kunststoffprogramm sind getrennt vom übrigen Liefersortiment anzuwenden.

FLACHDACH ABDICHTUNG BITUMEN
FLACHDACH ABDICHTUNG KUNSTSTOFF
DICHTIGKEITS-PRÜFUNG
FLACHDACH FLÜSSIGKUNSTSTOFF
FLACHDACH WÄRMEDÄMMUNG
Bauder-ECO
GRÜNDACH
PHOTOVOLTAIK
ABSTURZSICHERUNG
STELDACH WÄRMEDÄMMUNG
STELDACH BAHNEN UND ZUBEHÖR



Wir feiern
10 Jahre
BauderLIQUITEC
Flüssigkunststoff



BauderLIQUITEC PU

„Der Einfache“, selbst für komplizierte Abdichtungen

Deckel auf, aufrühren und loslegen – mit unserem Flüssigkunststoff BauderLIQUITEC PU entfällt das Anmischen. Stattdessen starten Sie direkt aus dem Eimer mit Verarbeiten und sparen damit wertvolle Zeit im eng getakteten Alltag auf dem Dach. Und wenn Sie nicht alles verbrauchen, sind auch Reste bei geschlossenem Deckel noch lange verwendbar.

Ihre Vorteile auf einen Blick:

- 1-komponentig, kein Mischen erforderlich
- geeignet für die Abdichtung von Details und kleinen Flächen
- kein Primer auf den meisten Untergründen erforderlich
- leicht zu öffnende und wiederverschließbare Kunststoffgebinde aus 50 % Recyclingmaterial in neuem Design
- geruchsarm, lösemittel- & diisocyanatfrei
- regenfest nach ca. 30 Minuten

BauderLIQUITEC PU Abdichtung PG 07G

Artikel-Nr.		€/kg
BauderLIQUITEC PU-D, Detail		
1K-System für Anschlüsse mit Polyestervlieseinlage, Verbrauch ca. 3,1 kg/m ²		
Liefereinheit: volle Paletten		
Die angegebenen Farben sind Richtwerte. Produktionsbedingt kann es zu leichten Farbabweichungen kommen.		
6 kg/Eimer, 60 Eimer/Palette		
2110 0006	schiefergrau (ähnlich RAL 7015)	31,00
2111 0006	fenstergrau (ähnlich RAL 7040)	31,00
2118 0006	signalschwarz (ähnlich RAL 9004)	31,00
14 KG/Eimer, 33 Eimer/Palette		
2110 0014	schiefergrau (ähnlich RAL 7015)	30,50
2111 0014	fenstergrau (ähnlich RAL 7040)	30,50
2118 0014	signalschwarz (ähnlich RAL 9004)	30,50
BauderLIQUITEC PU-V, PU-Verdünner		
Verbrauch: 0,25 Liter / 6 kg Gebinde LIQUITEC PU-D 0,5 Liter / 14 kg Gebinde LIQUITEC PU-D nur für Flächenanwendung		
Liefereinheit: Karton		
2116 0000	0,25 Liter/Dose 6 Dosen/Karton	12,90

BauderLIQUITEC Vlies für PU PG 07H

Artikel-Nr.		€/m ²
BauderLIQUITEC VL SP - 50 m/Rolle		
Polyestervlies als Einlage in Flüssigabdichtung		
Liefereinheit: Beutel		
2325 0015	15 cm breit 7 Stück/Beutel	9,80
2325 0021	21 cm breit 5 Stück/Beutel	9,60
2325 0026	26 cm breit 4 Stück/Beutel	9,50
2325 0035	35 cm breit 3 Stück/Beutel	9,30
2325 0050	50 cm breit 2 Stück/Beutel	9,10
2325 0105	105 cm breit 1 Stück/Beutel	9,10

BauderLIQUITEC PU Systemergänzungen PG 07H

Artikel-Nr.		€/Stk.
BauderLIQUITEC PU-KIT, PU-Starterset		
2,5 kg PU-D, (4x0,25) m Polyestervlies, Pinsel, Datenblätter, Verlegeanleitung, Primer Kunststoff 0,25l		
2115 0000		195,00
BauderLIQUITEC PU-V, PU-Verdünner		
Verbrauch: 0,25 Liter / 6 kg Gebinde LIQUITEC PU-D 0,5 Liter / 14 kg Gebinde LIQUITEC PU-D nur für Flächenanwendung		
Liefereinheit: Karton		
2116 0000	0,25 Liter/Dose 6 Dosen/Karton	12,90

Flachdach Abdichtung

BauderLIQUITEC Zubehör

BauderLIQUITEC Vlies Formteile PG 07H

Artikel-Nr.		€/Stück
BauderLIQUITEC VL IE		
Innenecke für LIQUITEC PU		
Liefereinheit: Karton		
2320 0001	20 Stück/Karton	6,20
BauderLIQUITEC VL AE		
Aussenecke für LIQUITEC PU		
Liefereinheit: Karton		
2320 0002	20 Stück/Karton	6,20
BauderLIQUITEC VL R80		
Rohrmanschette 80 mm für LIQUITEC PU		
Liefereinheit: Karton		
2320 0003	10 Paar/Karton	21,50
BauderLIQUITEC VL R110		
Rohrmanschette 110 mm für LIQUITEC PU		
Liefereinheit: Karton		
2320 0004	10 Paar/Karton	21,50
BauderLIQUITEC VL R135		
Rohrmanschette 135 mm für LIQUITEC PU		
Liefereinheit: Karton		
2320 0005	10 Paar/Karton	21,50

BauderLIQUITEC Zubehör PG 07H

Artikel-Nr.		€/Stück
BauderLIQUITEC TOOL-BOX Werkzeugkiste		
2340 0000		495,00
BauderLIQUITEC ME		
Mischeimer, Liefereinheit: Beutel		
2341 0005	20 Stück/Beutel	4,30
BauderLIQUITEC TA 50 Gewebband		
für PU, Zum Abkleben von Untergründen, Breite 50 mm, Farbe orange, Liefereinheit: Karton		
2343 0000	50 m/Rolle 24 Rollen/Karton	16,70
BauderLIQUITEC NQ0712		
feuertrockneter Naturquarz, Körnung 0,7 - 1,2 mm. z.B. zum Abstreuen von BauderLIQUITEC PMMA-BV		
2242 0003	1 Sack (25 kg)	1,90

BauderLIQUITEC Zubehör allgemein PG 07H

Artikel-Nr.		€/Liter
BauderLIQUITEC RG für PU		
Reiniger zum entfetten von z.B. Hart-Kunststoffen, Metallen, Verbrauch ca. 0,15 l/m ²		
Liefereinheit: Karton (6 x 1l), Gebinde (5l)		
2310 0001	1 Liter/Gebinde 6 Gebinde/Karton	26,10
2310 0005	5 Liter/Gebinde 1 Gebinde	18,40
BauderLIQUITEC PR-K		
Primer Kunststoff für PU		
Haftvermittler auf vielen handelsüblichen Thermoplast-Kunststoffen z.B. FPO, PVC		
Verbrauch ca. 0,03 - 0,05 kg/m ²		
Liefereinheit: Karton		
2311 0000	0,4 kg/Gebinde 6 Gebinde/Karton	37,20
BauderLIQUITEC PR-MS		
Primer Metall Spray für PU		
Haftvermittler auf Metallen, Verbrauch ca. 0,1 l/m ² , Farbe lichtgrau, Liefereinheit: Karton		
2312 0002	0,5 kg/Dose 6 Dosen/Karton	47,30
BauderLIQUITEC PR-EPDM		
Primer EPDM für PU		
Haftvermittler auf EPDM, Verbrauch ca.0,03-0,05 kg/m ²		
Liefereinheit: Karton		
2313 0000	0,4 kg/Gebinde 6 Gebinde/Karton	21,30

Befahrbare Betonflächen PG 07G

Artikel-Nr.		€/kg
BauderLIQUITEC PMMA-BV Betonversiegelung		
2K Versiegelung von Betonflächen unter Bitumenbahnen		
Verbrauch ca. 0,4-0,6 kg/m ² pro Lage		
2830 0010	orange, 10 kg Eimer	46,00
BauderLIQUITEC PMMA-KR Kratzspachtelung		
2K Versiegelung von Betonflächen unter Bitumenbahnen, Verbrauch ca. 1,7 kg/m ²		
2831 0010	orange, 10 kg Eimer	23,00
Beide Produkte inkl. 2 Beutel Katalysator je Eimer		
Liefereinheit: 5 Eimer		
BauderLIQUITEC EP-BV		
2K Epoxidharz, Versiegelung von Betonflächen unter Bitumenbahnen		
Verbrauch ca. 0,4 - 0,6 kg / m ² pro Lage		
2832 0023	Komponente A, rotbraun, 23,5 kg/Eimer	auf Anfr.
2832 0006	Komponente B, rotbraun, 6,5 kg/Eimer	auf Anfr.
2832 0030	Set bestehend aus Komp. A + B	auf Anfr.

Frachtbedingungen auf das Flüssigkunststoffprogramm sind getrennt vom übrigen Liefersortiment anzuwenden.



Immer die beste Wahl: BauderPIR

Beste Dämmung im System

Wenn Dämmleistung zählt, ist BauderPIR die Lösung. Der Hochleistungs-Dämmstoff von Bauder überzeugt in allen Dachaufbauten – egal ob Nacktdach, Gründach oder Nutzdach. BauderPIR sorgt für beste Dämmleistung unter dem Dach – vor allem unter PV.



PIR ist bei geringster Dicke der Dämmstoff mit der besten Dämmleistung.



PIR ist leicht. Das schont den Rücken der Mitarbeiter und die Statik des Daches.



PIR ist sehr hitzebeständig. Es glimmt nicht, tropft nicht brennend ab und verhindert damit eine schnelle Brandausbreitung.



PIR ist dauerhaft druckfest und bleibt über Jahrzehnte dimensionsstabil.



PIR spart über seinen Lebenszyklus Energie und CO₂ ein – und trägt damit zum Umweltschutz bei.



PIR ist einfach und angenehm zu verarbeiten – ohne störendes Jucken und Kratzen.



PIR spart Transportkosten. Die Platten sind leicht und dünn – und benötigen deshalb weniger Platz im LKW und weniger Kranhübe.



PIR passt ideal ins BauderSYSTEM



Flachdach Wärmedämmung

Dämmstoffe für Flachdächer

Gefälledämmplatten mit Aluminium-Deckschicht PG 05H

Artikel-Nr.	Anfangs-/Endhöhe	Inhalt/Paket (m ²)	€/m ²
BauderPIR FA G20 Standardgefälledämmplatten ohne Falz. Gefälle 2%. Kann mit Grundplatten BauderPIR FA bzw. BauderPIR FA TE unterlegt werden. PIR Index > 250; Brandklasse E Plattenformat: 1200 x 1200 mm			
BauderPIR FA G20 - 1 mit beidseitiger Aluminiumdeckschicht, λ=0,022 W/(m·K), 7 Pakete/Pal.			
4700 2001	30/55 mm	8 Platten (11,52 m ²)	28,00
BauderPIR FA G20 - 2 mit beidseitiger Aluminiumdeckschicht, λ=0,022 W/(m·K), 6 Pakete/Pal.			
4700 2002	55/80 mm	6 Platten (8,64 m ²)	40,00
BauderPIR FA G20 - 3 mit beidseitiger Aluminiumdeckschicht, λ=0,022 W/(m·K), 7 Pakete/Pal.			
4700 2003	80/105 mm	4 Platten (5,76 m ²)	52,00
BauderPIR FA G20 - 4 mit beidseitiger Aluminiumdeckschicht, λ=0,022 W/(m·K), 5 Pakete/Pal.			
4700 2004	105/130 mm	4 Platten (5,76 m ²)	66,00
BauderPIR FA G20 - 5 mit beidseitiger Aluminiumdeckschicht, λ=0,022 W/(m·K), 8 Pakete/Pal.			
4700 2005	130/155 mm	2 Platten (2,88 m ²)	80,00
BauderPIR FA G20 - 6 mit beidseitiger Aluminiumdeckschicht, λ=0,022 W/(m·K), 7 Pakete/Pal.			
4700 2006	155/180 mm	2 Platten (2,88 m ²)	94,00
BauderPIR FA G20 - 7 mit beidseitiger Aluminiumdeckschicht, λ=0,022 W/(m·K), 6 Pakete/Pal.			
4700 2007	180/205 mm	2 Platten (2,88 m ²)	108,00
BauderPIR FA G20 - 8 mit beidseitiger Aluminiumdeckschicht, λ=0,022 W/(m·K), 6 Pakete/Pal.			
4700 2008	205/230 mm	2 Platten (2,88 m ²)	122,00

Kehlfüllstück für BauderPIR FA G20 PG 05H

Artikel-Nr.	Anfangs-/Endhöhe	Inhalt/Paket (m ²)	€/Stk.
BauderPIR KFS G20 Füllstück zur Auffüllung des Versatzes in der Kehle zur Erzielung der gewohnten Kehlsymmetrie und -kontur. Hergestellt aus flexiblem Polypropylen mit besonders hoher Druckfestigkeit und abgestimmt auf das Anwendungsgebiet. Plattenformat: Dreieck, kurze Seiten 1200 x 1200 mm ohne Deckschicht,			
7200 2000	5/23 mm	8 Platten	49,00

Gratfüllstück für BauderPIR FA G20 PG 05H

Artikel-Nr.	Anfangs-/Endhöhe	Inhalt/Paket (m ²)	€/Stk.
BauderPIR GFS G20 Füllstück zur Auffüllung des Versatzes im Grat zur Erzielung der gewohnten Gratsymmetrie und -kontur. Hergestellt aus flexiblem Polypropylen mit besonders hoher Druckfestigkeit und abgestimmt auf das Anwendungsgebiet. Plattenformat: 1200 x 1200 mm ohne Deckschicht,			
7200 2001	5/25 mm	8 Platten	97,00

Sonderplatte BauderPIR FA G20 PG 05H

Artikel-Nr.	Anfangs-/Endhöhe	Inhalt/Paket (m ²)	€/Stk.
BauderPIR FA G20 - 0 Sonderplatte aus PU-Blockschaum mit erhöhtem Raumgewicht zur Herstellung besonders flacher Gefälle. Plattenformat: 1200 x 1200 mm ohne Deckschicht, λ=0,027 W/(m·K)			
9615 9260	5/30 mm	10 Platten (14,40 m ²)	46,00

Lieferungen erfolgen in ganzen Verpackungseinheiten.

Frachtbedingungen für BauderPIR FA Gefälle 2.0% sind getrennt vom übrigen Liefersortiment anzuwenden.

FLACHDACH ABDICHTUNG BITUMEN
FLACHDACH ABDICHTUNG KUNSTSTOFF
DICHTIGKEITSPRÜFUNG
FLACHDACH FLÜSSIGKUNSTSTOFF
FLACHDACH WÄRMEDÄMMUNG
BauderECO
GRÜNDACH
PHOTOVOLTAIK
ABSTURZSICHERUNG
STELDACH WÄRMEDÄMMUNG
STELDACH BAHNEN UND ZUBEHÖR



Flachdach Wärmedämmung

Dämmstoffe für Flachdach, Fussboden und Terrassen

Dämmplatten mit Aluminium-Deckschicht PG 05G			
Artikel-Nr.	Dicke	λ (W/mK)	Inhalt/Paket
BauderPIR FA			
Flachdachdämmplatten, beidseitige Deckschicht aus Aluminium, mit Stufenfalz, PIR Index > 250, Klasse E $\lambda=0,022$ W/(m·K), Plattenformat: 2400 x 1200 mm** Einbaumaß: 2385 x 1185 mm			
4519 0060	60 mm	$\lambda=0,022$	14,40 m ² 26,30 €/m ²
4519 0080	80 mm	$\lambda=0,022$	11,52 m ² 32,30
4519 0100	100 mm	$\lambda=0,022$	8,64 m ² 37,40
4519 0120	120 mm	$\lambda=0,022$	8,64 m ² 44,80
4519 0140	140 mm	$\lambda=0,022$	8,64 m ² 51,60
4519 0160	160 mm	$\lambda=0,022$	8,64 m ² 57,90
4519 0180	180 mm	$\lambda=0,022$	5,76 m ² 65,60
4519 0200	200 mm*	$\lambda=0,022$	5,76 m ² 71,80
4519 0220	220 mm*	$\lambda=0,022$	5,76 m ² 78,50
4519 0240	240 mm*	$\lambda=0,022$	5,76 m ² 85,40
Andere Dicken auf Anfrage			
BauderPIR FA fp*			
Flachdachdämmplatten mit Stufenfalz, FM-geprüft PIR Index > 250; Brandklasse E; $\lambda=0,022$ W/(m·K) Plattenformat: 2400 x 1200 mm** Einbaumaß: 2385 x 1185 mm			
auf Anfr.			
Dämmplatten mit Mineralvlies-Deckschicht PG 05B			
Artikel-Nr.	Dicke	λ (W/mK)	Inhalt/Paket
BauderPIR M			
Flachdachdämmplatten, beidseitige Deckschicht aus Mineralvlies, PIR Index > 250, Brandklasse E, Plattenformat: 1200 x 600 mm** $\lambda=0,025$ W/(m·K) ≥ 120 mm; $\lambda=0,026$ W/(m·K) ≥ 80 mm $\lambda=0,027$ W/(m·K) < 80 mm			
Dämmplatten ohne Stufenfalz (BauderPIR M)			
4800 0020	20 mm	$\lambda=0,027$	16,56 m ² 13,40 €/m ²
4800 0030	30 mm	$\lambda=0,027$	11,52 m ² 16,80
4800 0040	40 mm	$\lambda=0,027$	8,64 m ² 19,90
4800 0050	50 mm	$\lambda=0,027$	7,20 m ² 23,00
4800 0060	60 mm	$\lambda=0,027$	5,76 m ² 25,60
4800 0080	80 mm	$\lambda=0,026$	4,32 m ² 32,00
4800 0100	100 mm	$\lambda=0,026$	3,60 m ² 37,10
4800 0120	120 mm	$\lambda=0,025$	2,88 m ² 44,50
4800 0140	140 mm	$\lambda=0,025$	2,16 m ² 51,30
4800 0160	160 mm*	$\lambda=0,025$	2,16 m ² 57,60

* Lieferzeit auf Anfrage
** Plattenformat = Verrechnungsmaß

Dämmplatten mit Mineralvlies-Deckschicht PG 05B			
Artikel-Nr.	Dicke	λ (W/mK)	Inhalt/Paket
BauderPIR MF			
Flachdachdämmplatten, beidseitige Deckschicht aus Mineralvlies, PIR Index > 250, Brandklasse E, Plattenformat: 1200 x 600 mm** Einbaumaß: 1185 x 585 mm $\lambda=0,025$ W/(m·K) ≥ 120 mm; $\lambda=0,026$ W/(m·K) ≥ 80 mm $\lambda=0,027$ W/(m·K) < 80 mm			
Dämmplatten mit Stufenfalz (BauderPIR MF)			
4810 0040	40 mm	$\lambda=0,027$	8,64 m ² 20,00 €/m ²
4810 0050	50 mm	$\lambda=0,027$	7,20 m ² 23,10
4810 0060	60 mm	$\lambda=0,027$	5,76 m ² 26,10
4810 0080	80 mm	$\lambda=0,026$	4,32 m ² 32,10
4810 0100	100 mm	$\lambda=0,026$	3,60 m ² 37,20
4810 0120	120 mm	$\lambda=0,025$	2,88 m ² 44,60
4810 0140	140 mm	$\lambda=0,025$	2,16 m ² 51,40
4810 0160	160 mm	$\lambda=0,025$	2,16 m ² 57,70
4810 0180	180 mm	$\lambda=0,025$	2,16 m ² 65,10
4810 0200	200 mm	$\lambda=0,025$	1,44 m ² 72,50
4810 0220	220 mm*	$\lambda=0,025$	1,44 m ² 79,20
4810 0240	240 mm*	$\lambda=0,025$	1,44 m ² 86,40
Keile mit Kaschierung PG 05D			
Artikel-Nr.	Abmessungen	Inhalt/Paket	
BauderPIR M TKL 60 / BauderPIR M TKL 100			
Keile mit Mineralvlieskaschierung in Trapezform, Brandklasse E, Abnahme nur paketweise			
4801 0060	60/60 mm	194,4 lfm	2,70 €/lfm
4801 0100	100/100 mm	66 lfm	3,90

Flachdach Wärmedämmung

Dämmstoffe für Flachdach, Fussboden und Terrassen

Terrassendämmplatten mit Vakuum-Kern PG 12			
Artikel-Nr.	Dicke	λ (W/mK)	Inhalt/Paket
BauderVIP TE-SP			
Terrassendämmsystem bestehend aus auftragsbezogen gefertigten Dämmplatten , an die Terrasse angepasst. Mit Kern aus Vakuum-Isolier-Paneel, $\lambda=0,0063$ W/(m·K) Plattenformate: Sonderabmessungen nach Belegungsplan 40 mm PIR Streifen an zwei Kanten, ohne Stufenfalz			
Deckschicht oben 17 mm Bauder PIR, $\lambda=0,030$ W/(m·K) Deckschicht unten 3 mm Gummigranulatmatte			
7781 0000	40 mm mit 20 mm VIP Kern		369,00 €/m ²
7782 0000	50 mm mit 30 mm VIP Kern		429,00
7784 0000	60 mm mit 40 mm VIP Kern		469,00
Achtung: Mindestverrechnungsmaß 0,4 m ² pro Platte. Endgültiges Angebot erst nach Planerstellung möglich.			
BauderVIP TE-ST (auf Mass)			
λ_0 0,007 W/mK beidseitig Deckschicht 1 mm Schutzbahn FPO			
AT77 0022	22 mm mit 20 mm VIP-Kern		319,00 €/m ²
AT77 0032	32 mm mit 30 mm VIP-Kern		369,00
AT77 0042	42 mm mit 40 mm VIP-Kern		399,00
AT77 0052	52 mm mit 50 mm VIP-Kern		429,00
Lieferzeit 4-5 Wochen			
Achtung: Mindestverrechnungsmaß 0,4 m ² pro Platte. Endgültiges Angebot erst nach Planerstellung möglich.			
BauderVIP ST ist auch in den Plattenformaten 1000 x 1000 mm / 1000 x 500 mm / 1000 x 250 mm 500 x 500 mm / 500 x 250 mm erhältlich.			
auf Anfr.			
BauderPIR Ausgleichplatte			
Format: 1200 x 600 mm, für Verlegezuschnitte			
AT77 1922	22 mm		109,00 €/Stk.
AT77 2932	32 mm		119,00
AT77 3942	42 mm		129,00
AT77 4952	52 mm		139,00
Durchdringungen für Gullys			
7788 0000			34,00 €/Stk.
Fußbodendämmplatten PG 05G			
Artikel-Nr.	Dicke	λ (W/mK)	Inhalt/Paket
BauderPIR B			
Fußbodendämmplatten mit beidseitiger Deckschicht aus diffusionsdichter Aluverbundfolie; PIR Index > 250, Brandklasse E; $\lambda=0,022$ W/(m·K) Plattenformat: 1200 x 600 mm** mit gerader Kante Unter Fußbodenheizung geeignet und alkalibeständig			
4400 0020	20 mm	$\lambda=0,022$	16,56 m ² 14,90 €/m ²
4400 0030	30 mm	$\lambda=0,022$	11,52 m ² 17,90
4400 0040	40 mm	$\lambda=0,022$	8,64 m ² 20,50
4400 0050	50 mm	$\lambda=0,022$	7,20 m ² 24,50
4400 0060	60 mm	$\lambda=0,022$	5,76 m ² 26,90
4400 0070	70 mm	$\lambda=0,022$	5,04 m ² 29,50
4400 0080	80 mm	$\lambda=0,022$	4,32 m ² 34,50

* Lieferzeit auf Anfrage
** Plattenformat = Verrechnungsmaß

Terrassen-/Fußbodendämmplatten PG 05G			
Artikel-Nr.	Dicke	λ (W/mK)	Inhalt/Paket
BauderPIR FA TE / BauderPIR FA TE F			
Terrassendämmplatten mit beidseitiger Deckschicht aus Aluminium; PIR Index > 250; Brandklasse E; $\lambda=0,022$ W/(m·K) Plattenformat: 1200 x 600 mm**			
Dämmplatten ohne Stufenfalz (BauderPIR FA TE)			
Plattenformat/Einbaumaß: 1200 x 600 mm			
4400 4020	20 mm	$\lambda=0,022$	16,56 m ² 14,90 €/m ²
4400 4030	30 mm	$\lambda=0,022$	11,52 m ² 18,20
4400 4040	40 mm	$\lambda=0,022$	8,64 m ² 21,30
4400 4050	50 mm	$\lambda=0,022$	7,20 m ² 24,30
4400 4060	60 mm	$\lambda=0,022$	5,76 m ² 26,90
4400 4070	70 mm	$\lambda=0,022$	5,04 m ² 30,40
4400 4080	80 mm	$\lambda=0,022$	4,32 m ² 32,90
4400 4100	100 mm	$\lambda=0,022$	3,60 m ² 39,30
4400 4120	120 mm	$\lambda=0,022$	2,88 m ² 45,40
4400 4140	140 mm	$\lambda=0,022$	2,16 m ² 52,20
4400 4160	160 mm	$\lambda=0,022$	2,16 m ² 58,50
Dämmplatten mit Stufenfalz (BauderPIR FA TE F)			
Plattenformat: 1200 x 600 mm** Einbaumaß: 1185 x 585 mm			
4410 4060	60 mm	$\lambda=0,022$	5,76 m ² 27,20 €/m ²
4410 4080	80 mm	$\lambda=0,022$	4,32 m ² 33,20
4410 4100	100 mm	$\lambda=0,022$	3,60 m ² 39,60
4410 4120	120 mm	$\lambda=0,022$	2,88 m ² 45,70
4410 4140	140 mm	$\lambda=0,022$	2,16 m ² 52,50
4410 4160	160 mm	$\lambda=0,022$	2,16 m ² 58,80
4410 4180	180 mm*	$\lambda=0,022$	2,16 m ² 66,60
4410 4200	200 mm*	$\lambda=0,022$	1,44 m ² 73,50
Zubehör PG 08			
Artikel-Nr.			
BauderPIR SKL			
Dose à 750 ml; 12 Dosen/Karton (≈12 kg)			
7536 0000	Schaumkleber		17,60 €/Dose
BauderPIR SP-L 80			
7536 0080	Schaumpistole		119,00 €/Stück
BauderPIR P-RG			
7536 0001	Pistolenreiniger, 12 Stück/Karton		12,20 €/Stk.
Zubehör Vlieskleber PG 07F			
Artikel-Nr.			
BauderSYN VKL			
Dämmstoffkleber Verbrauch ca. 240 g/m ²			
6940 0000	6 x 2 kg/VE		22,20 €/kg
6940 0100	10 kg		21,90

Frachtbedingungen für BauderVIP sind getrennt vom übrigen Liefersortiment anzuwenden.



Flachdach Wärmedämmung

Dämmstoffe für Flachdach, Fussboden und Terrassen

BauderPIR

Gefälledämmplatten ohne Deckschicht* PG 05C		Kompaktdach ohne Deckschicht* PG 05C	
Artikel-Nr.		Artikel-Nr.	
BauderPIR T G / P / KLP / GRP Plan- oder Gefälledämmplatten ohne Deckschicht $\lambda=0,024 \text{ W}/(\text{m}\cdot\text{K}) \geq 120 \text{ mm}$; $\lambda=0,025 \text{ W}/(\text{m}\cdot\text{K}) \geq 80 \text{ mm}$ $\lambda=0,026 \text{ W}/(\text{m}\cdot\text{K}) < 80 \text{ mm}$ PIR Index > 250, Brandklasse E, Dicke max. 400 mm Plattenformat: 800 x 1200 mm, Dicken ab 20 mm		BauderPIR KOMPAKT Gefälle Plan- oder Gefälledämmplatten ohne Deckschicht erhöhtes Raumgewicht $\lambda=0,024 \text{ W}/(\text{m}\cdot\text{K}) \geq 120 \text{ mm}$; $\lambda=0,025 \text{ W}/(\text{m}\cdot\text{K}) \geq 80 \text{ mm}$ $\lambda=0,026 \text{ W}/(\text{m}\cdot\text{K}) < 80 \text{ mm}$ PIR Index > 250, Brandklasse E, Dicke max. 400 mm Plattenformat: 600 x 600 mm, Dicken ab 20 mm	
	€/m³		€/m³
9611 0033	PIR T G, Gefälleplatte	9612 0040	PIR Kompakt Gefälleplatte
9611 2033	PIR T P, Planplatte	9612 2040	PIR Kompakt Plandämmplatte
9613 3033	PIR T KLP, Kehlplatte	9612 3040	PIR Kompakt Kehlplatte
9613 5033	PIR T GRP, Gratplatte	9612 5040	PIR Kompakt Gratplatte
	635,00		859,00
	635,00		895,00
	635,00		895,00
	635,00		
Kompaktdach befahrbar PG 05C		Kompaktdach befahrbar PG 05C	
Artikel-Nr.		Artikel-Nr.	
Planplatten ohne Deckschicht für den Einsatz unter befahrbaren Verkehrsflächen		Planplatten ohne Deckschicht für den Einsatz unter befahrbaren Verkehrsflächen	
BauderPIR KOMPAKT $\lambda=0,024 \text{ W}/(\text{m}\cdot\text{K}) \geq 120 \text{ mm}$; $\lambda=0,025 \text{ W}/(\text{m}\cdot\text{K}) \geq 80 \text{ mm}$ $\lambda=0,026 \text{ W}/(\text{m}\cdot\text{K}) < 80 \text{ mm}$ Druckfestigkeit 150 kPa – im Bauder-System für Fahrzeugbelastung bis 10 kN; PIR Index > 250; Brandklasse E; Plattenformat: 600 x 600 mm		BauderPIR KOMPAKT 300 $\lambda=0,026 \text{ W}/(\text{m}\cdot\text{K}) \geq 120 \text{ mm}$ Druckfestigkeit 300 kPa – im Bauder-System für Fahrzeugbelastung bis 40 kN PIR Index > 250; Brandklasse E Plattenformat: 600 x 600 mm,	
	€/m³		€/m³
9612 2040	6 – 16 cm in 1 cm Schritten	9612 2050	14 – 16 cm in 1 cm Schritten
	auf Anfr.		auf Anfr.
BauderPIR KOMPAKT 620 $\lambda=0,026 \text{ W}/(\text{m}\cdot\text{K}) \geq 120 \text{ mm}$ Druckfestigkeit 620 kPa – im Bauder-System für Fahrzeugbelastung bis 50 kN PIR Index > 250; Brandklasse E Plattenformat: 900 x 1000 mm,			
	€/m³		
9612 2070	6 – 16 cm in 1 cm Schritten		
	auf Anfr.		

* Lieferzeit auf Anfrage
 ** Plattenformat = Verrechnungsmaß

Flachdach Wärmedämmung

Linienentwässerungssystem LES

Linienentwässerung* PG 05C	
Artikel-Nr.	
BauderPIR T LES Set Linienentwässerungssystem aus PU-Blockschaum mit erhöhtem Raumgewicht. Sets sind ggfs. zu kombinieren, um ein komplettes Linienentwässerungssystem herstellen zu können. Brandklasse E Druckfestigkeit $\geq 120 \text{ kPa}$ ($\geq 0,12 \text{ N}/\text{mm}^2$) Gefälle Längsrichtung 1%, Gefälle Querrichtung 4%	
	€/Karton
9610 8140	Set 1
9610 8240	Set 2
9610 8340	Set 3
9610 8440	Set 4
9610 8540	Set 5
	47,00
	105,00
	168,00
	229,00
	279,00
LES	Benötigte Sets/Kombinationen
LES 1	Set 1
LES 2	
LES 3	Set 1 + Set 2
LES 4	
LES 5	Set 1 + Set 2 + Set 3
LES 6	
LES 7	Set 1 + Set 2 + Set 3 + Set 4
LES 8	
LES 9	Set 1 + Set 2 + Set 3 + Set 4 + Set 5
LES 10	

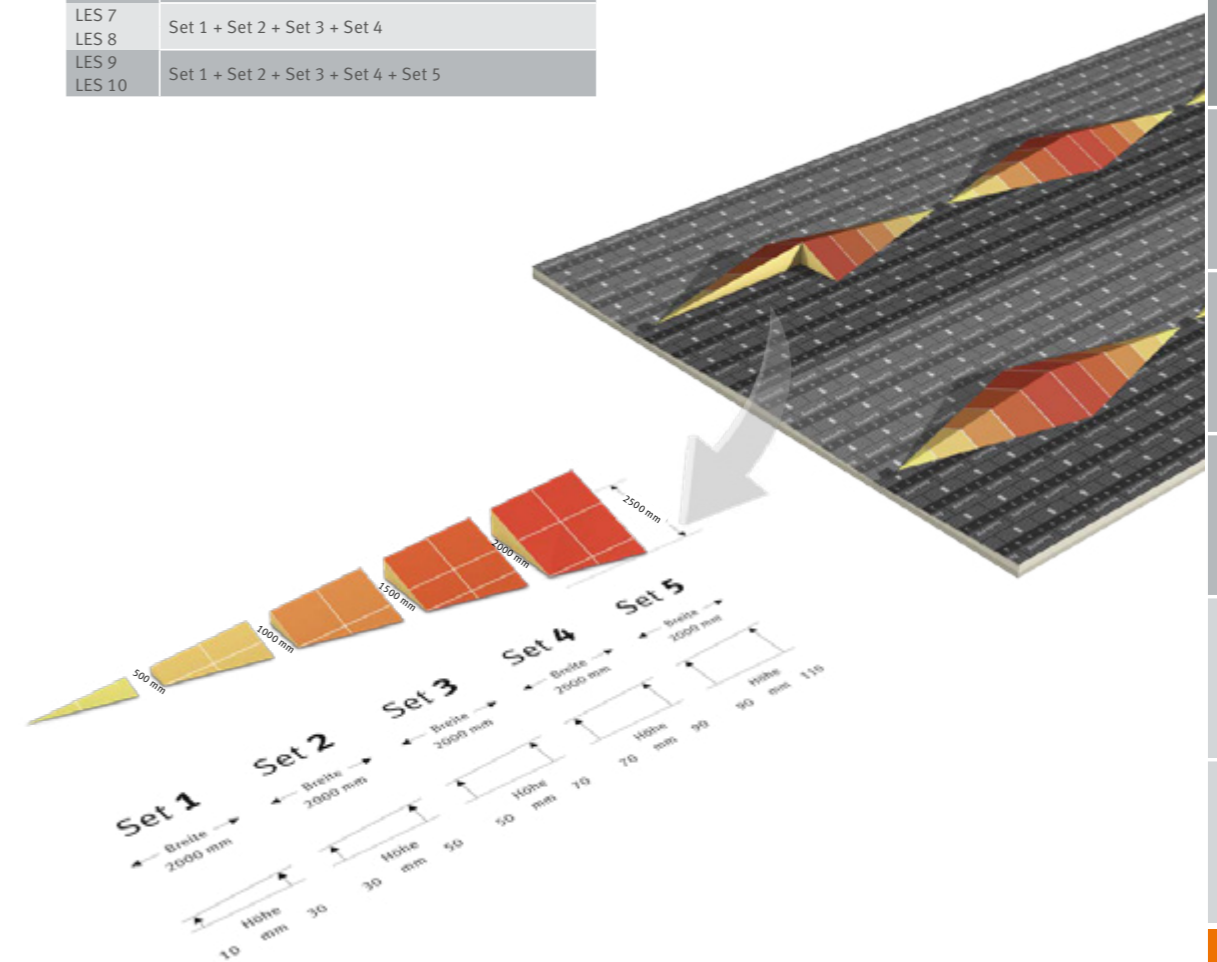

FLACHDACH ABDICHTUNG BITUMEN
 FLACHDACH ABDICHTUNG KUNSTSTOFF
 DICHTIGKEITSPRÜFUNG
 FLACHDACH FLÜSSIGKUNSTSTOFF
 FLACHDACH WÄRMEDÄMMUNG
 Bauder-ECO
 GRÜNDACH
 PHOTOVOLTAIK
 ABSTURZSICHERUNG
 STEILDACH WÄRMEDÄMMUNG
 STEILDACH BAHNEN UND ZUBEHÖR



BauderECO

Nachhaltig dämmen, CO₂ reduzieren, Zukunft sichern

Unsere Gebäude sind für rund 37 Prozent der EU-weiten energiebedingten CO₂-Emissionen verantwortlich – fast doppelt so viel wie der Verkehr¹. Hier liegt unsere Chance: Mit hochwertiger Dämmung reduzieren wir gemeinsam diesen CO₂-Fußabdruck. BauderECO macht Gebäude energieeffizient. Wir verwenden in der Herstellung von BauderECO 80 % Biomasse und anorganische Rohstoffe² gemäß Massenbilanzverfahren. Damit ersetzen wir den fossilen Rohstoffanteil fast vollständig.

Ökologisch

BauderECO ist dämmstark und ressourcenschonend – und spart mit seiner schlanken Dämmstoffhöhe gleichzeitig Material, Heizkosten und CO₂.

Sozial

BauderECO ist durch natürliche Materialien wie Muschelkalk, einem Recyclinganteil und weniger fossilen Rohstoffen eine leistungsstarke, atmungsaktive und wohngesunde Dämmstofflösung.

Ökonomisch

BauderECO ist besonders druckfest und belastet die Statik nur wenig, die perfekte Grundlage für Dachaufbauten mit Photovoltaikanlagen und Gründächern.

Ihre Vorteile auf einen Blick:

- im Bauder-System geprüft
- Wärmeleitfähigkeit $\lambda=0,023 - 0,027 \text{ W/(m}\cdot\text{k)}$
- dimensionsstabil
- druckfest
- ökobilanziert (ÖNORM EN 15804)
- pure life-zertifiziert

¹ Quelle: Bericht der EU-Kommission „Energy Efficiency in Buildings 2020“
² wie Sauerstoff oder Stickstoff



BauderECO

Nachhaltige Dämmung für Steil- und Flachdächer

Aufsparrendämmung / Kombidämmung PG 10G				
Artikel-Nr.	Dicke	Inhalt/Paket Außenmaß	Inhalt/Paket Einbaumaß	
BauderECO S				
Deckschichten beidseitig Muschelkalkvlies				
Zusätzlich oberseitig sortenreine, diffusionsoffene und blendfreie Spezialbahn.				
Außenmaß: 1800 x 1200 mm*				
Einbaumaß: 1780 x 1180 mm				
$\lambda=0,023 \text{ W/(m}\cdot\text{K)}$ – 125, 160 und 180 mm				
$\lambda=0,024 \text{ W/(m}\cdot\text{K)}$ – 80, 105 mm				
$\lambda=0,027 \text{ W/(m}\cdot\text{K)}$ – 60 mm				
				€/m ²
4066 0060	60 mm	17,28 m ²	16,80 m ²	48,00
4066 0080	80 mm	10,80 m ²	10,50 m ²	55,00
4066 0105	105 mm	8,64 m ²	8,40 m ²	65,00
4066 0125	125 mm	8,64 m ²	8,40 m ²	74,00
4066 0160	160 mm	6,48 m ²	6,30 m ²	89,00
4066 0180	180 mm	4,32 m ²	4,20 m ²	98,00

Nachhaltige Dämmung für Flachdächer PG 5M				
Artikel-Nr.	Dicke	Inhalt/Paket Außenmaß	Inhalt/Paket Einbaumaß	
BauderECO FF				
Nach aktuellem Stand bieten wir den neuen ECO-Dämmstoff im Flachdachbereich mit umlaufendem Stufenfalz an.				
Zusatz F beim Produktname = Umlaufender Stufenfalz.				
Deckschichten beidseitig Muschelkalkvlies.				
Außenmaß: 1200 x 600 mm*				
Einbaumaß: 1185 x 585 mm				
$\lambda=0,024 \text{ W/(m}\cdot\text{K)}$: 80 – 119 mm				
$\lambda=0,023 \text{ W/(m}\cdot\text{K)}$: 120 – 160 mm				
				€/m ²
4891 0080	80mm	4,32 m ²	4,16 m ²	49,00
4891 0125	125 mm	2,88 m ²	2,77 m ²	63,00
4891 0160	160 mm	2,16 m ²	2,08 m ²	77,00

Nachhaltige Gefälledämmplatte* PG 05C		
Artikel-Nr.		€/m ³
BauderECO TG / BauderECO TP		
Gefälle- oder Plandämmplatten ohne Deckschicht		
$\lambda=0,024 \geq 120 \text{ mm}$; $\lambda=0,025 \geq 80 \text{ mm}$; $\lambda=0,026 < 80 \text{ mm}$		
PIR Index > 250; Brandklasse E, Dicke max. 400 mm		
Plattenformat: 800 x 1200 mm, Dicken ab 20 mm		
9611 0533	Gefälledämmplatte	709,00
9611 2533	Plandämmplatte	709,00

Nachhaltige Dämmplatten fürs Kompaktdach* PG 05C		
Artikel-Nr.		€/m ³
BauderECO KOMPAKT G / BauderECO KOMPAKT P		
Hochdruckfeste Gefälle- oder Plandämmplatten ohne Deckschicht, erhöhtes Raumgewicht		
$\lambda=0,024 \geq 120 \text{ mm}$; $\lambda=0,025 \geq 80 \text{ mm}$; $\lambda=0,026 < 80 \text{ mm}$		
PIR Index > 250; Brandklasse E, Dicke max. 400 mm		
Plattenformat: 600 x 600 mm, Dicken ab 20 mm		
9612 0540	Gefälledämmplatte	869,00
9612 2540	Plandämmplatte	869,00

* Außenmaß = Verrechnungsmaß

FLACHDACH ABDICHTUNG BITUMEN
 FLACHDACH ABDICHTUNGSKUNSTSTOFF
 DICHTIGKEITSPRÜFUNG
 FLACHDACH FLÜSSIGKUNSTSTOFF
 FLACHDACH WÄRMEDÄMMUNG
 BauderECO
 GRÜNDACH
 PHOTOVOLTAIK
 ABSTURZSICHERUNG
 STEILDACH WÄRMEDÄMMUNG
 STEILDACH BAHNEN UND ZUBEHÖR



BauderGREEN Retention

Für klimaoptimierte Dachbegrünungen

Dachbegrünungen speichern Wasser und reduzieren Abflussspitzen. Diese Retentionswirkung kann durch entsprechende Aufbauten gezielt verstärkt werden. Vor allem in Städten und urbanen Räumen werden wir vor zwei besondere Herausforderungen gestellt: plötzliche Wassermassen bei Starkregen einerseits, enorme Hitze und Trockenheit andererseits. Dachbegrünungen sind ein wichtiger Baustein zur wassersensiblen und hitzeangepassten Stadtentwicklung, da sie geradezu prädestiniert sind, Wasser temporär aufzunehmen und es zwischenspeichern.

Das Gründach wird gerade in Ballungszentren besonders favorisiert. Denn hier, in diesen stark versiegelten Gebieten, ist das Risiko von überlasteten Abwasserkanälen bei Starkregen besonders groß. Begrünte Dachflächen mit integrierter Retention sorgen für eine Wasserspeicherung sowie eine verzögerte Abgabe des Überschusswassers. Die Menge des zurückgehaltenen Wassers hängt sowohl vom verwendeten Speicherelement als auch von der eingebauten Substratstärke ab. Je nach kommunalen Vorgaben und Kundenwünschen kann man durch abgestimmte Systemaufbauten bestmögliche Ergebnisse hinsichtlich Wasserrückhalt, Begrünung und Biodiversität erzielen.

Ihre Vorteile auf einen Blick:

- ✓ Wasserrückhaltung und Entlastung der Kanalisation (Schwammprinzip)
- ✓ Rückführung des Regenwassers in den natürlichen Kreislauf (Verdunstung)
- ✓ Reduzierung der Aufheizung in Ballungsräumen
- ✓ Reduzierung der Flächenversiegelung
- ✓ Erhöhung der Biodiversität und Schaffung von Ersatzlebensräumen



Dachbegrünung

Systemkomponenten

Trenn- und Schutzschicht				PG 09
Artikel-Nr.	Dicke	Abmessungen	m ² /Pal.	€/m ²
BauderGREEN FSM 600 (GRK 3)				
Faserschutzmatte 600 g/m ² , Breite 2 m				
7450 0600	Dicke 4 mm	30 lfm	360	5,30
BauderGREEN FSM 1100 (GRK 5)				
Faserschutzmatte 1100 g/m ² , Breite 2 m				
7450 1100	Dicke 8 mm	15 lfm	180	9,30
BauderGREEN SV 200				
Trennvlies 200 g/m ² , Rolle: 200 m ²				
7440 0200		2 x 100 m	800	1,60
BauderGREEN SV 300 (GRK 2)				
Trennvlies 300 g/m ² , Rolle: 120 m ²				
7440 0300		2 x 60 m	720	1,80
BauderGREEN SV 500				
Schutzvlies 500 g/m ² , Rolle: 80 m ²				
7440 0500		2 x 40 m	480	2,80
BauderGREEN SV 600 (GRK 3)				
Schutzvlies 600 g/m ² , Rolle: 60 m ²				
7440 0600		2 x 30 m	360	3,30
BauderGREEN SV 1000 (GRK 4)				
Schutzvlies 1000 g/m ² , Rolle: 50 m ²				
7440 1000		2 x 25 m	300	5,60
BauderGREEN GGM				
Gummigranulat-Schutzmatte				
7793 0000	6 mm	1,25 x 10 m	137,5	10,20
7792 1000	8 mm	1,25 x 8 m	110	13,20
7794 1000	10 mm	1,25 x 6 m	82,5	16,20
BauderGREEN PE 02 Rolle 200 m ²				
7444 0000	0,2 mm	4 x 50 m	6600	1,15

Drän- und Wasserspeicherschicht				PG 09
Artikel-Nr.	Inhalt/Paket	m ² /Pal.	€/m ²	€/m ²
BauderGREEN SDF				
Schutz-, Drän- und Filtermatte				
7427 0000	20 mm dick Rolle: 50 m ²			14,80
7427 0001	20 mm dick Rolle: 20 m ²			16,40
BauderGREEN WSP 50				
Wasserspeicherplatte 1298 x 795 x 50 mm				
7448 1050	Paket 10 m ²			18,20
BauderGREEN WSP 75				
Wasserspeicherplatte 1298 x 795 x 75 mm				
7448 1075	Paket 5 m ²			27,20
BauderGREEN DE NF 10				
Dränelement Noppenhöhe 10 mm				
7468 0015	Rolle 15 m ² , (1,25 x 12 m)			11,20
BauderGREEN DE NF 10 BV				
beidseitig vlieskaschiert, Noppenhöhe 10 mm,				
AT7468 1015	Rolle 15 m ² , (1,25 x 12 m)			11,90
BauderGREEN DE NF 15				
Dränelement Noppenhöhe 15 mm				
7469 0015	Rolle 37,5 m ² , (1,25 x 30 m)			21,50
BauderGREEN DSE 20/1				
Drän- und Speicherelement 2360 x 1060 x 20 mm				
7468 0025	Bund 50 m ²			12,00
BauderGREEN DSE 20 FV				
Drän- und Speicherelement mit Filtervlies als Rollenware				
7468 2020	Rolle 15,7 m ²			14,90
BauderGREEN DSE 40				
Drän- und Speicherelement 2030 x 1040 x 40 mm				
7468 0040	Bund 21 m ²	504		19,00
BauderGREEN DSE 60				
Drän- und Speicherelement 2000 x 1000 x 60 mm				
7468 0061	Bund 20 m ²	360		34,00

Filterschicht				PG 09
Artikel-Nr.	m ² /Rol.	m ² /Pal.	€/m ²	€/m ²
BauderGREEN FV 125				
Filtervlies 125 g/m ²				
7423 0200	2 x 100	2000		1,75
7423 0100	1 x 100	2000		1,85
BauderGREEN FV 300				
Filtervlies 315 g/m ²				
7423 0300	2 x 50	800		4,50

FLACHDACH ABDICHTUNG BITUMEN
FLACHDACH ABDICHTUNG KUNSTSTOFF
DICHTIGKEITSPRÜFUNG
FLACHDACH FLÜSSIGKUNSTSTOFF
FLACHDACH WÄRMEDÄMMUNG
BauderECO
GRÜNDACH
PHOTOVOLTAIK
ABSTURZSICHERUNG
STELDACH WÄRMEDÄMMUNG
STELDACH BAHNEN UND ZUBEHÖR



Dachbegrünung

Systemkomponenten, Vegetationssubstrate, Begrünung

Retention		PG 09
Artikel-Nr.	Abmessungen	
BauderGREEN RE 30		
Retentionselement für Dachbegrünungen mit temporärer Wasserspeicherfunktion zur Abflussverzögerung in Elementebene mit Cs < 0,1		
7468 1030	1970 x 1050 x 30 mm	18,60 €/m²
BauderGREEN RE 40		
Retentionselement für Dachbegrünungen mit temporärer Wasserspeicherfunktion zur Abflussverzögerung in Elementebene		
7468 1040	2030 x 1040 x 40 mm	21,20 €/m²
BauderGREEN RE D-40		
Retentionselement druckfest unter Dachbegrünungen: auf gefällelosen Dachflächen doppellagig zum Wasseranstaue; im flach geneigten Dach einlagig zur Abflussverzögerung in Elementebene		
7468 1045	2030x1040x40 mm	27,40 €/m²
BauderGREEN RWR		
Regenwasserrückhalte-Element für gefällelose Flächen; Druckfestigkeit ca. 400 kPa; Hohlraumvolumen ca. 90%		
7469 0050	600 x 600 x 50 mm	55,00 €/m²
7469 0065	600 x 600 x 65 mm	65,00 €/m²
7469 0080	600 x 600 x 80 mm	59,00 €/m²
7469 0100	600 x 600 x 100 mm	61,50 €/m²
7469 0150	600 x 600 x 150 mm	79,00 €/m²
NEU	BauderGREEN RWR D	
	mit erhöhter Druckfestigkeit	
7469 1050	600 x 600 x 50 mm	65,00 €/m²
7469 1065	600 x 600 x 65 mm	71,00 €/m²
7469 1080	600 x 600 x 80 mm	78,00 €/m²
7469 0110	600 x 600 x 100 mm	84,00 €/m²
7469 1150	600 x 600 x 150 mm	95,00 €/m²
BauderGREEN RWR-FV		
Flügelverbinder für BauderGREEN RWR 100 Regenwasserrückhalte-Elemente.		
7469 0120	VPE 50 Stk. im Folienbeutel	0,60 €/Stück
NEU	BauderGREEN RWR-KV 100 Keilverbinder	
	Keilverbinder für BauderGREEN RWR 100 Regenwasserrückhalte-Elemente, unter Fahrbelägen	
7469 0125	VPE 100 Stk. im Folienbeutel	0,90 €/Stück
NEU	BauderGREEN FV 110 KH Kapillarlvlies	
	Filtervlies kapillar horizontal, 110 g/m², für Bauder-Regenwasserrückhalteelemente zur gleichmäßigen Verteilung des Wassers	
7424 0110	2,0 x 100 m	4,90 €/Stück
NEU	BauderGREEN KV 240 V Vliesstreifen	
	Vliesstreifen kapillar vertikal, 240 g/m², für Bauder-Regenwasserrückhalteelemente zum Transport des Wassers aus Daueranstaue zum Substrat	
7424 1240	0,04 x 300 m	2,10 €/Stück

Vegetationssubstrate/ -erden		PG 09
Artikel-Nr.		
BauderGREEN SUB-EM 1250		
EM = extensiv Mehrschicht; 40 Liter Sack		
8420 1250-S40	25 Sack/Pal.	23,00 €/Sack
BauderGREEN SUB-IM RA		
IM = intensiv Mehrschicht; 40 Liter Sack		
8450 0010-S40	25 Sack/Pal.	23,00 €/Sack
Bauder Vegetationssubstrate		
im Big Bag, Silo oder Kipper		
auf Anfr.		
Zusätzlich zu unserem Standardsortiment bieten wir österreichische Natursubstrate aus regionaler Produktion: Claylith CL Fohnsdorf, Lavabasis-Substrate vom Pauliberg sowie regionale Recyclingsubstrate auf Ziegelbasis. Alle Varianten sind extensiv oder intensiv, als Rasen-, Unter- oder Tiefgaragensubstrat erhältlich.		
Begrünung		PG 09
Artikel-Nr.		
BauderGREEN FBS		
Flachballenstauden in Multitopfplatten		
	Ballendurchmesser: 3 cm	auf Anfr.
	Ballendurchmesser: 5-6 cm	auf Anfr.
BauderGREEN Sedum S		
Sedumsprossen Standardsortiment gemischt;		
Standardsortiment gemischt, Mindestbestellmenge 5 kg		
auf Anfr.		
BauderGREEN SEDUM VM		
Vorkultivierte Sedum-Vegetationsmatten.		
7455 0060		auf Anfr.
Bauder Anspritzbegrünung oder Normalsaat		
Standardsortiment gemischt, Mindestbestellmenge 5 kg		
auf Anfr.		
Bauder Anwuchspflege		
auf Anfr.		
Bauder Entwicklungs- und Unterhaltungspflege		
auf Anfr.		
BauderGREEN Seed Mix		
Samenmischung bestehend aus Kräutern und Sedumanteilen. Neue insektenfreundliche Artenzusammenstellung. Verbrauch ca. 100 g/m²		
7460 0002	2 kg Sack	66,00 €/kg
7460 0005	5 kg Sack	59,00 €/kg
BauderGREEN Seed Mix PV		
Samenmischung bestehend aus flachwüchsigen Stauden und Gräsern für extensive Dachbegrünungen in der Kombination mit PV-Unterkonstruktionen. Verbrauch ca. 100 g/m².		
7460 1005	5 kg Sack	69,00 €/kg
BauderGREEN DU, Langzeitdünger		
auf Anfr.		

Dachbegrünung

Zubehör, Gründachpakete

Dachentwässerung		PG 09
Artikel-Nr.	Abmessungen	
BauderGREEN ER MR 150/60		
Entwässerungsrinne, Stahl verzinkt, Maschenrost		
7432 0000	1000 x 150 x 60 mm	115,00 €/Stk.
BauderGREEN ER EA 150/60		
Entwässerungsrinne, Langlochrost aus Edelstahl, Unterteil aus Aluminium		
7432 0010	1000 x 150 x 60 mm	175,00 €/Stk.
BauderGREEN ER Z-K		
Kupplungsblech für Entwässerungsrinnen		
7432 0100		11,50 €/Stk.
BauderGREEN ER Z-E		
Endkappe für Entwässerungsrinnen		
7432 0101		15,90 €/Stk.
BauderGREEN ER Z-HVS		
Höhenverstellset für Entwässerungsrinnen		
7432 0110	75/120 mm	79,80 €/Stk.
BauderGREEN ER Z-SK		
Stichkanal		
7432 0120	1000 x 100 x 30 mm	29,50 €/Stk.
BauderGREEN ER Z-RSK		
Rinneneinsatz Stichkanal		
7432 0130		24,50 €/Stk.
BauderGREEN GA MR 250		
Gullyaufsatz über Dachabläufen in Belagflächen		
7432 0250	250 x 250 x 80 - 125 mm	163,50 €/Stk.
BauderGREEN GA MR 400		
Gullyaufsatz über Dachabläufen in Belagflächen		
7432 0400	400 x 400 x 80 - 125 mm	198,00 €/Stk.
Kontrollschacht		PG 09
Artikel-Nr.	Höhe	Abmessungen
BauderGREEN KS ALU 250		
Kontrollschacht mit arretierbarem Deckel, auch als Randkontrollschacht einsetzbar		
7438 1000	100 mm	250 x 250 mm
7438 1005	50 mm	250 x 250 mm
7438 1010	100 mm	250 x 250 mm
BauderGREEN KS-AE 50 / 100		
Aufstockelement für Kontrollschacht		
7438 1005	50 mm	250 x 250 mm
7438 1010	100 mm	250 x 250 mm
BauderGREEN KS ALU 400		
Kontrollschacht mit arretierbarem Deckel, auch als Randkontrollschacht einsetzbar		
7439 1000	120 mm	400 x 400 mm
BauderGREEN ASE 100		
Aufstockelement für Kontrollschacht		
7439 1010	100 mm	400 x 400 mm

Kiesfangleiste		PG 09
Artikel-Nr.		
BauderGREEN KFL AL 100/80		
Kiesfangleiste Alu, Länge 2500 mm; Höhe 100/80 mm		
7488 0100	Karton 46 Stück, 115 lfm	26,00 €/lfm
BauderGREEN TEL 100/80		
Teleskop-Kiesfangleiste, Länge 5000 mm (2 x 2500 mm); Höhe 100/80 mm		
7488 0201	Karton 40 Stück, 200 lfm	30,00 €/lfm
BauderGREEN TEL 120/100		
Teleskop-Kiesfangleiste, Länge 5000 mm (2 x 2500 mm); Höhe 120/100 mm		
7488 0300	Karton 30 Stück, 150 lfm	41,00 €/lfm
BauderGREEN TEL 160/140		
Kiesfangleiste Teleskop, Länge 5000 mm (2 x 2500 mm); Höhe: 160/140 mm		
7488 0400	Karton 15 Stück, 75 lfm	64,00 €/lfm
BauderGREEN EV		
Eckverbinder für Kiesfangleister		
7488 5005	80 mm	Karton 100 Stück
7488 5010	100 mm	Karton 100 Stück
		4,90 €/Stk.
		5,90 €/Stk.
Gründachpakete		PG 09
Artikel-Nr.		
BauderGREEN GDP-E (100 kg-Standard Paket)		
Gründachpaket Extensiv, 100 kg/m² wassergesättigt, ca. 8 cm Substrat-Einbauhöhe, SDF-Matte, BauderGREEN SUB-EM 1250, Gutschein Flachballenstauden und Startdünger für 10 m² Gründach		
7496 0000		920,00 €/Stk.
BauderGREEN GDP-L (80 kg-Leichtvariante)		
Gründachpaket light 80 kg/m² wassergesättigt, ca. 5 cm Substrat-Einbauhöhe, Wasserspeicherplatte, BauderGREEN SUB-EM 1250, Filtervlies, Gutschein Flachballenstauden und Startdünger für 18 m² Gründach		
7495 0000		1290,00 €/Stk.
BauderGREEN GDP-B (Biotop-Paket für mehr Biodiversität)		
Gründachpaket Biotop, 100 - 180 kg/m² wassergesättigt, Substrat-Einbauhöhen ca. 5 bis 12 cm, Retentionselement, Faserschutzmatte, Filtervlies, BauderGREEN Substrat und Mineraldrän, Gutschein für Flachballenstauden, Samenmischung und Startdünger für 18 m² Gründach		
7494 0000		2090,00 €/Stk.

FLACHDACH ABDICHTUNG BITUMEN
FLACHDACH ABDICHTUNG KUNSTSTOFF
DICHTIGKEITSPRÜFUNG
FLACHDACH FLÜSSIGKUNSTSTOFF
FLACHDACH WÄRMEDÄMMUNG
Bauder-ECO
GRÜNDACH
PHOTOVOLTAIK
ABSTURZSICHERUNG
STELLDACH WÄRMEDÄMMUNG
STELLDACH BAHNEN UND ZUBEHÖR

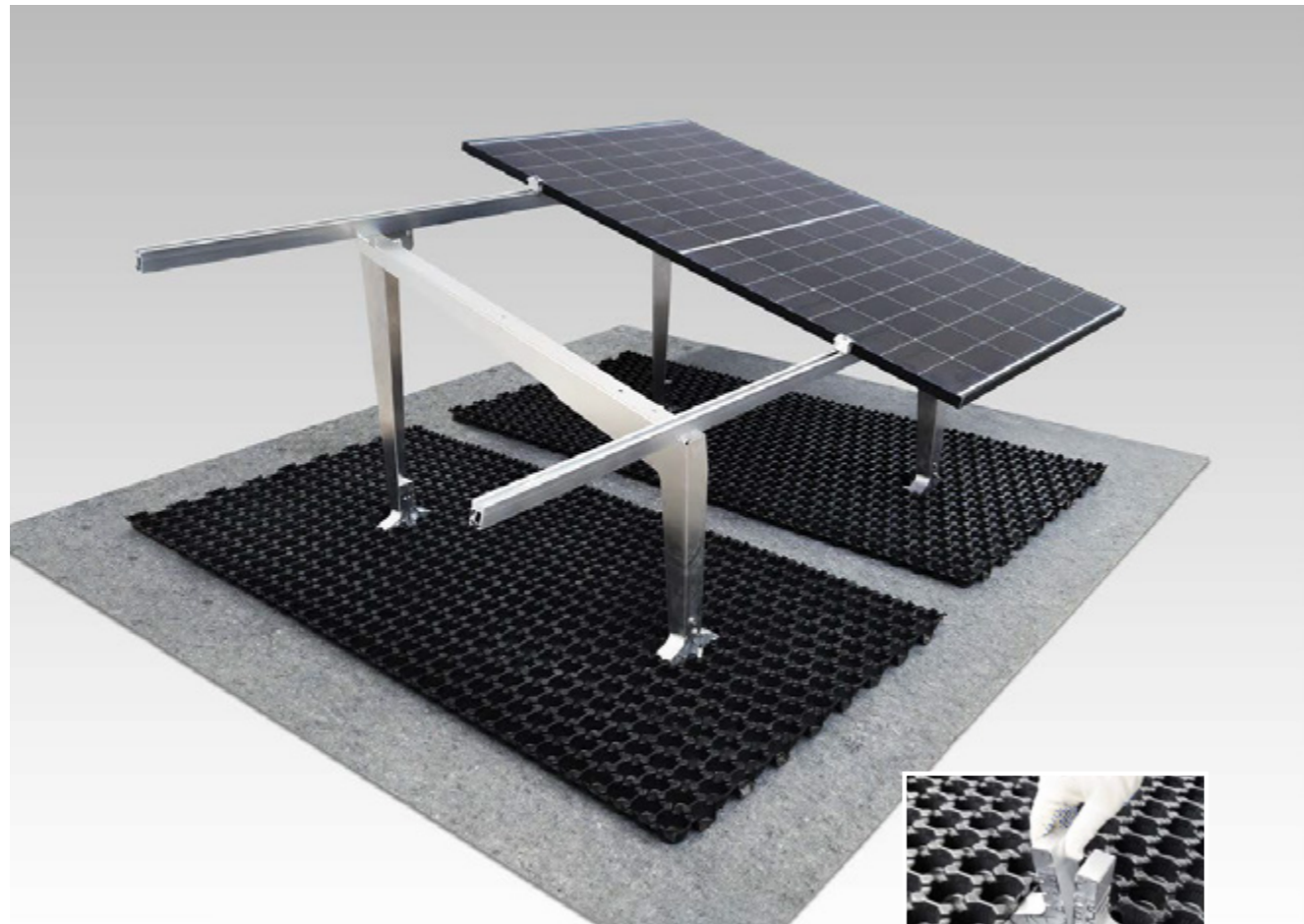

BauderSOLAR G EASY

Die neue Generation der Gründach-PV-Unterkonstruktionen

Die neue Generation der Gründach-PV-Unterkonstruktionen. Einfach montiert, flexibel geplant und sicher im Betrieb. Das innovative Klicksystem ermöglicht eine schnelle, intuitive Montage – sogar durch nur eine Person. Das spart Zeit, reduziert Personalaufwand und erhöht die Effizienz auf dem Dach.

Mit Aufständigungswinkeln von 10° und 15° sowie frei wählbarer Modulorientierung passt sich das System jeder Dachsituation an.

Die variable Höhenverstellung gleicht Unebenheiten auf dem Dach zuverlässig aus – ohne Zusatzteile. Gefertigt aus Aluminium überzeugt BauderSOLAR G EASY durch Stabilität,

Korrosionsbeständigkeit und geprüfte Sicherheit. Stapelbare Komponenten und eine reduzierte Teilevielfalt erleichtern Logistik und Planung.

Ihre Vorteile auf einen Blick:

- innovatives Klicksystem für schnelle und sichere Montage
- Montage durch nur eine Person möglich
- zwei Aufständigungswinkel: 10° und 15°
- in der Höhe einstellbar – gleicht kleinere Unebenheiten zuverlässig aus.
- leichte, stabile Aluminiumkonstruktion – stapelbar und effizient



Photovoltaik

BauderSOLAR

BauderSOLAR für Flachdächer		PG 11
Artikel-Nr.		
BauderSOLAR F XL		
Hauptstruktur inkl. 2x Bajonett und 4x Sicherheitsstift		€/Stk.
7772 1000	75 Stück / Palette	90,00
BauderSOLAR GF		
Grundfuß für BauderSOLAR F XL		€/Stk.
7772 0010		5,00
BauderSOLAR MST-BIT		
Manschette Bitumen für BauderSOLAR F XL		€/Stk.
7772 0040		16,00
BauderSOLAR MST-FPO		
Manschette FPO für BauderSOLAR F XL		€/Stk.
7772 0050		15,00
BauderSOLAR MST-PVC		
Manschette PVC für BauderSOLAR F XL		€/Paket
7772 0060		15,00
BauderSOLAR MDS		
Sicherheitsstift zur Modulsicherung		€/Paket
7772 0020	Paket je 30 Stück	16,00
BauderSOLAR BJT, Bajonett		
		€/Paket
7772 0030	Paket je 75 Stück	162,00
NEU	BauderSOLAR EC, Erdungsclip	€/Stk.
7772 0070	Paket je 75 Stück	4,50

BauderSOLAR für Gründächer (Aluminium Unterkonstruktion)		PG 11
Artikel-Nr.		
BauderSOLAR G		
1 Grundplatte, 1 Knick-Fix-Winkel, 2 Montageschienen, 4 Modulklemmen		€/Stk.
7773 0000		auf Anfr.
BauderSOLAR für Gründächer (Aluminium Unterkonstruktion für Retention und extensive Dachbegrünung)		
Artikel-Nr.		
BauderSOLAR G EASY S 10		
7773 3310	Inkl. DSE 40	€/Stk. NEU auf Anfr.
7773 3320	Inkl. RE D 40	auf Anfr.
BauderSOLAR G EASY S 15		
7773 3312	Inkl. DSE 40	€/Stk. NEU auf Anfr.
7773 3322	Inkl. RE D 40	auf Anfr.
BauderSOLAR G EASY O/W 10		
7773 3311	Inkl. DSE 40	€/Stk. NEU auf Anfr.
7773 3321	Inkl. RE D 40	auf Anfr.
BauderSOLAR G EASY O/W 15		
7773 3313	Inkl. DSE 40	€/Stk. NEU auf Anfr.
7773 3323	Inkl. RE D 40	auf Anfr.
BauderSOLAR für Gründächer (Projektsystem mit Stahlunterkonstruktion für Retention und extensive Dachbegrünung)		
Artikel-Nr.		
BauderSOLAR G LIGHT-S		
Extensiv/Retention Süd-Ausrichtung		€/Stk.
7773 2010	Inkl. DSE 40 gelocht	auf Anfr.
7773 2030	Inkl. RE 30 gelocht	auf Anfr.
7773 2040	Inkl. RE D-40 gelocht	auf Anfr.
7773 2050	Inkl. RE D-40 gelocht, doppelt verlegt	auf Anfr.
BauderSOLAR G LIGHT-OW		
Extensiv/Retention Ost-West-Ausrichtung		€/Stk.
7773 2011	Inkl. DSE 40 gelocht	auf Anfr.
7773 2031	Inkl. RE 30 gelocht	auf Anfr.
7773 2041	Inkl. RE D-40 gelocht	auf Anfr.
7773 2051	Inkl. RE D-40 gelocht, doppelt verlegt	auf Anfr.
BauderSOLAR für bestehende Gründächer		
Artikel-Nr.		
BauderSOLAR G ON TOP-S		
zum nachträglichen Aufbau auf bestehenden Gründächern, Süd-Ausrichtung		
Auflast: Betonplatten (nicht im Lieferumfang enthalten)		€/Stk.
AT7773 3010		auf Anfr.
BauderSOLAR G ON TOP-OW		
zum nachträglichen Aufbau auf bestehenden Gründächern, Ost-West-Ausrichtung		
Auflast: Betonplatten (nicht im Lieferumfang enthalten)		€/Stk.
AT7773 3011		auf Anfr.

🚚 Frachtbedingungen auf das Photovoltaikprogramm sind getrennt vom übrigen Liefersortiment anzuwenden.

FLACHDACH ABDICHTUNG BITUMEN
FLACHDACH ABDICHTUNG KUNSTSTOFF
DICHTIGKEITSPRÜFUNG
FLACHDACH FLÜSSIGKUNSTSTOFF
FLACHDACH WÄRMEDÄMMUNG
BauderECO
GRÜNDACH
PHOTOVOLTAIK
ABSTURZSICHERUNG
STELDACH WÄRMEDÄMMUNG
STELDACH BAHNEN UND ZUBEHÖR



BauderSECUTE^C by INNOTECH

Absturzsicherungen für Flachdächer

BauderSECUTE^C steht für die Sicherheit auf dem Dach. Dazu gehören Flachdachgeländer, Anschlagseinrichtungen und Seilsysteme. Nach Flachdachrichtlinie sollen für Pflege, Wartung und Instandsetzungsarbeiten Maßnahmen zur Absturzsicherung vorgesehen werden. Gemäß Arbeitsschutzgesetz sind Gefahren für Sicherheit und Gesundheit zu vermeiden.

Ihre Vorteile auf einen Blick:

- Einfache Montage
- Einfache und günstige Wartung, somit geringe Folgekosten
- Personen die nicht im Umgang mit Anseilschutz geschult sind können sich frei auf der Dachfläche bewegen (Ausstattungsstufe 3)
- Auch für Gründächer einsetzbar
- Erfüllung verschiedenster Regelwerke, z. B. AUVA, ÖNORM B 3417, D-A-CH-S



BauderSECUTE^C by INNOTECH

Geländer

Flachdachgeländer (EN 13374) PG 13D		Artikel-Nr.	€/l/m bzw. €/Stk.
BauderSECUTE^C Geländer für Grün-/Flachdächer			
AT4600 1000	BauderSECUTE ^C BARRIER F 90		109,00
AT4600 2000	BauderSECUTE ^C BARRIER F 75		109,00
AT4500 1000	BauderSECUTE ^C BARRIER G 90		115,00
AT4500 2000	BauderSECUTE ^C BARRIER G 75		115,00
AT4500 5000	BauderSECUTE ^C BARRIER PV 90		129,00
AT4500 6000	BauderSECUTE ^C BARRIER PV 75		129,00
AT4500 3000	BauderSECUTE ^C BARRIER FSM 90		99,00
AT4500 4000	BauderSECUTE ^C BARRIER FSM 75		99,00
AT4610 0000	BauderSECUTE ^C BARRIER Lichtkuppel	auf Anfr.	
BauderSECUTE^C Geländer für Attikamontage			
AT4670 0000	BauderSECUTE ^C BARRIER A90 Geländer für Attikamontage		115,00
AT4660 0000	BauderSECUTE ^C BARRIER A75 Geländer für Attikamontage		115,00

*Preis gültig ab 12 lfm

Geländer Zubehör (EN 13374) PG 13D		Artikel-Nr.	€/l/m bzw. €/Stk.
BauderSECUTE^C Geländer Zubehör			
AT1001 3030	Türelement		579,00
AT4580 0000	Fußeiste (Bordbrett)		49,00
AT4620 0000	Aufpreis RAL-Farbbeschichtung	auf Anfr.	
AT1000 6465	Aufflämmwinkel (für Dächer ohne Attika)	auf Anfr.	
AT4650 0000	Aufpreis Geländer klappbar		39,00
AT1001 6985	Aufpreis Vario-Fuss V15		119,00
BauderSECUTE^C Z35-500 Unterlegsmatte für Barrier Gewichte			
AT1001 6129	Unterlegsmatte aus FSM 600		5,95



BauderSECUTE^C by INNOTECH

Anschlagseinrichtungen

Universalstützen PG 13A		Artikel-Nr.	Höhe	€/Stk.
BauderSECUTE^C Universalstütze STA 10				
Grundplatte: 150 x 150 x 8 mm, Ø48 mm, verzinkter Stahl				
AT1000 3517	400 mm			155,60
AT1000 3521	600 mm			155,60
AT1000 3524	800 mm			155,60
BauderSECUTE^C Universalstütze STA 11				
Grundplatte: 150 x 150 x 8 mm, Ø48 mm, verzinkter Stahl, Neigungswinkel 68°				
AT1000 3526	340 mm			176,30
AT1000 3527	470 mm			185,30
BauderSECUTE^C Universalstütze STA 12				
Grundplatte: 300 x 300 x 8 mm, Ø48 mm, verzinkter Stahl				
AT1000 3534	400 mm			174,70
AT1000 3537	600 mm			174,70
AT1000 5403	800 mm			196,90
BauderSECUTE^C Universalstütze STA 16				
Grundplatte: 150 x 192 x 8 mm, Ø48 mm, verzinkter Stahl				
AT1000 3545	200 mm			185,30
AT1000 3547	500 mm			209,50
BauderSECUTE^C Universalstütze STA-17				
Grundplatte: 240 x 240 x 6 mm, Ø42,4 mm, Edelstahl				
AT1001 7107	400 mm			222,00
AT1001 7109	600 mm			222,00
BauderSECUTE^C Zwischenstütze QUAD 11				
Grundplatte: 235 x 235 x 4 mm, Ø16, Edelstahl V2A				
AT1001 4234	400 mm			119,30
AT1001 4197	600 mm			119,30
Anschlagöse				
AT1001 3383	UNI-EAP-10-25, Edelstahl			25,00
Beton C20/25 ≥ 140 mm PG 13A		Artikel-Nr.	Höhe	€/Set
Befestigungsset Beton				
AT1000 3647	BEF-104-A4 für STA 10 / STA12			35,70
4x Ankerbolzen, Ø12 mm				
AT1001 6467	BEF-111-A4 für STA 10			73,50
4x Schraubanker, Ø10 mm				
AT1001 6431	BEF-103-A4 für STA 17 / QUAD 11			50,90
4x Schraubanker, Ø8 mm				
AT1001 6433	BEF-109-A4 für QUAD 11			19,60
4x Ankerbolzen, Ø10 mm				
Betonhohldiele (EN 795) C50/60 ≥ 30 mm PG 13A		Artikel-Nr.	Höhe	€/Set
Befestigungsset Betonhohldiele				
AT1000 3649	BEF-107 für STA12			76,00
8x Hohldeckenanker, 8x Sechskantschr. 8x Beilagscheibe				
AT1000 3645	BEF-103 für STA 17 / QUAD 11			26,70
4x Schraubanker, Ø 8 mm				

Frachtbedingungen auf das Absturzsicherungsprogramm sind getrennt vom übrigen Liefersortiment anzuwenden.

FLACHDACH ABDICHTUNG BITUMEN
FLACHDACH ABDICHTUNG KUNSTSTOFF
DICHTIGKEITSPRÜFUNG
FLACHDACH FLÜSSIGKUNSTSTOFF
FLACHDACH WÄRMEDÄMMUNG
BauderECO
GRÜNDACH
PHOTOVOLTAIK
ABSTURZSICHERUNG
STELLDACH WÄRMEDÄMMUNG
STELLDACH BAHNEN UND ZUBEHÖR



BauderSECUTEC by INNOTECH

Anschlageinrichtungen Metaldach

Trapez Tragschale ≥ 0,75mm		PG 13A
Artikel-Nr.	Höhe	
Befestigungsset Trapez Tragschale		
AT1001 7186	BEF-307-4 für STA 17 2x Auslegeleisten, 8x Bohrbefestiger	€/Set 80,60
AT1000 9336	BEF-307 für STA 17 / QUAD 11 4x Spezialdübel	€/Stk. 49,40
Zugehörige Universalstütze auf S. 41		
Trapez Deckschale ≥ 0,5mm		PG 13A
Artikel-Nr.	Profilbreite	Sickenabstand
BauderSECUTEC SYST 20		
Eck- und Endstütze, Seilzwischenhalter		
Untergrund: Stahl, Aluminium		€/Stk.
AT1000 3073	475-695 mm	383,70
Trapez Deckschale Stahl ≥ 0,6 mm/Aluminium ≥ 0,7 mm		PG 13A
Artikel-Nr.		
BauderSECUTEC SAND 01		
Eck-, End-, Zwischenpunkt, Einzelanschlagpunkt		
Untergrund: Stahl (≥ 0,6mm) / Aluminium (≥ 0,7mm)		€/Stk.
AT1001 4230	Edelstahl 250-414 mm	101,70
Befestigung		
AT1001 4238	BEF-309 SAND 01 auf Stahl	€/Stk. 45,00
AT1000 3662	BEF-306 SAND 01 auf Aluminium	€/Stk. 49,40
BauderSECUTEC UNI EAP 10-25		
Universelle Anschlagöse		
AT1001 3383		€/Stk. 25,00
Trapezblech- und Sandwichpaneeldächer		PG 13A
Artikel-Nr.	Sickenabstand	
BauderSECUTEC SAND 02		
Eck-, End-, Zwischenpunkt, Einzelanschlagpunkt		
Edelstahl, Grundplattengröße 300 x 350 x 2 mm		€/Stk.
Ausführung zwischen den Hochsicken		€/Stk.
AT1001 7789		180,20
Befestigung		
AT1000 3662	BEF-306 für SAND 02	€/Stk. 49,40
BauderSECUTEC UNI EAP 10-25		
Universelle Anschlagöse		
AT1001 3383		€/Stk. 25,00

Stehfalzdächer Stahl/Aluminium/Titanzink		PG 13A
Artikel-Nr.	Profilbreite	
BauderSECUTEC SYST 01		
Eck- End- und Zwischenstütze, Aluminium/Edelstahl		
Untergrund: Stahl/Edelstahl ≥ 0,5 mm		€/Stk.
Aluminium/Titanzink ≥ 0,7 mm		€/Stk.
AT1000 3554	410-610 mm	316,20
BauderSECUTEC SZH/EAP		
Aluminium/Edelstahl		
AT1000 9320	SZH-INDUSTRY-31	€/Stk. 150,00
AT1000 9312	EAP-INDUSTRY-31 (inkl. Öse)	€/Stk. 152,60
Rundfalzdächer Stahl/Aluminium/Titanzink		PG 13A
Artikel-Nr.	Profilbreite	
BauderSECUTEC SYST 04		
Eck- End- und Zwischenstütze, Aluminium/Edelstahl		
Untergrund: Stahl/Edelstahl ≥ 0,5 mm		€/Stk.
Aluminium/Titanzink ≥ 0,7 mm		€/Stk.
AT1000 3560	305 - 333 mm	357,60
AT1000 3562	400 - 500 mm	316,20
BauderSECUTEC UNI EAP 10-25		
Universelle Anschlagöse		
AT1001 3383		€/Stk. 25,00
Stehfalzdächer Kupfer		PG 13A
Artikel-Nr.	Profilbreite	
BauderSECUTEC FALZ 45		
Eck-, End- und Zwischenstütze, Edelstahl		
Untergrund: Kupfer ≥ 0,6 mm		€/Stk.
AT1000 3493	370-640 mm	521,10
AT1000 3494	520-790 mm	554,10
BauderSECUTEC SZH/EAP		
Alu eloxiert/Edelstahl		
Untergrund: Kupfer ≥ 0,6 mm		€/Stk.
AT1000 9846	SZH-INDUSTRY-31-CU	€/Stk. 250,70
AT1000 9842	EAP-INDUSTRY-31-CU (inkl. Öse)	€/Stk. 264,80
BauderSECUTEC FALZ 25		
Seilzwischenhalter, Edelstahl		
Untergrund: Kupfer ≥ 0,6 mm		€/Stk.
AT1000 3490	370-640 mm	216,50
AT1000 3491	520-790 mm	248,00

🚚 Frachtbedingungen auf das Flüssigkunststoffprogramm sind getrennt vom übrigen Liefersortiment anzuwenden.

BauderSECUTEC by INNOTECH

Anschlageinrichtungen Stahl-Unterkonstruktion, Auflast, Seilsystem überfahrbar

Stahl-Unterkonstruktion		PG 13A
Artikel-Nr.		
BauderSECUTEC Konterplatte		
Befestiger/Gewindestangen nicht im Lieferumfang		
AT1000 5067	BEF-401-10 für STA-10/STA-11/STA-16 Grundplatte: 150 x 150 x 8 mm	€/Stk. 28,70
AT1000 6341	BEF-401-12 für STA-12 Grundplatte: 300 x 300 x 8 mm	€/Stk. 64,00
AT1001 7403	BEF-401-17 für STA-17 Grundplatte: 240 x 240 x 6 mm	€/Stk. 57,50
Befestigungsset		
AT1001 3456	BEF-308 für STA-10/STA-11/STA-16 4x Gewindeform-Befestiger	€/Stk. 24,70
BauderSECUTEC POINT 15, ZST & EAP		
AT1001 4456	400 mm	€/Set 60,00
AT1001 4242	600 mm	€/Set 60,00
AT1001 3383	UNI-EAP-10-25, Anschlagöse	€/Set 25,00
Auflast (EN 795)		PG 13G
Artikel-Nr.		
BauderSECUTEC, VARIO-45 für Seilsysteme		
Eck-, End-, Zwischenstütze		
Auflast: Betonplatten (nicht Teil des Lieferumfangs)		€/Stk.
AT1000 8648		813,70
BauderSECUTEC STA 17		
Grundplatte: 240 x 240 x 6 mm, Ø 42,4 mm, Edelstahl		
AT1001 7106	300 mm	€/Stk. 222,00
AT1001 7107	400 mm	€/Stk. 222,00
AT1001 7109	600 mm	€/Stk. 222,00
Befestigung		
AT1000 3662	BEF-601 für STA-17	€/Stk. 555,50
BauderSECUTEC UNI EAP 10-25		
Universelle Anschlagöse		
AT1001 3383		€/Stk. 24,20

Seilsystem überfahrbar		PG 13B
Artikel-Nr.		
BauderSECUTEC SEIL-30		
AT1000 3072	Ø 8 mm, 7x7	€/lfm 11,00
BauderSECUTEC TYP		
Typenschilder		
AT1000 3580	Typ-20 überfahrbar	€/Stk. 42,80
AT1000 3596	Typ-21 überfahrbar/Auflast	€/Stk. 42,80
BauderSECUTEC SHOCK-10		
Dämpfungselement		
AT1000 3802		€/Stk. 61,60
BauderSECUTEC Seilgleiter		
AT1000 3495	GLEIT-10 abnehmbar	€/Stk. 560,70
AT1000 3499	GLEIT-13 nicht abnehmbar	€/Stk. 485,90
AT1001 0042	GLEIT-20 abnehmbar	€/Stk. 447,40
BauderSECUTEC EB		
Endschlossbefestigung (2 Stück pro Seilstrecke)		
AT1000 3459	EB-10	€/Stk. 33,00
AT1000 3466	EB-15	€/Stk. 55,80
BauderSECUTEC ENDS-10		
Endschloss-Set		
AT1000 3487		€/Stk. 579,30
BauderSECUTEC EDLE		
Eckdurchlaufelemente		
AT1000 3475	EDLE-11 45°, überfahrbar	€/Stk. 205,50
AT1001 0741	EDLE-50 90°, überfahrbar	€/Stk. 236,30
AT1001 5581	EDLE-50-O 90°, außen überfahrbar	€/Stk. 295,70
AT1001 5583	EDLE-50-I 90°, innen überfahrbar	€/Stk. 295,70
AT1000 3485	EDLE-19 variabel bis 135°	€/Stk. 99,00
AT1001 2488	RB 80 Rohrbogen 80°	€/Stk. 67,50
AT1001 2487	RB 105 Rohrbogen 105°	€/Stk. 67,50
AT1001 2489	RB 120 Rohrbogen 120°	€/Stk. 67,50
BauderSECUTEC SZH-10		
Seilzwischenhalter		
AT1000 3570		€/Stk. 78,00
Prüfplakette für Seilsysteme		PG 13B
Artikel-Nr.		
BauderSECUTEC Prüfplakette		
rund, für Typenschilder (Bogen mit 10 Stück)		
AT1000 3452		€/Bogen 26,40

🚚 Frachtbedingungen auf das Absturzschutzprogramm sind getrennt vom übrigen Liefersortiment anzuwenden.

FLACHDACH ABDICHTUNG BITUMEN
FLACHDACH ABDICHTUNG KUNSTSTOFF
DICHTIGKEITSPRÜFUNG
FLACHDACH FLÜSSIGKUNSTSTOFF
FLACHDACH WÄRMEDÄMMUNG
BAUDER-ECO
GRÜNDACH
PHOTOVOLTAIK
ABSTURZSICHERUNG
STELDACH WÄRMEDÄMMUNG
STELDACH BAHNEN UND ZUBEHÖR



BauderSECUTEC by INNOTECH

Schienensysteme, Sicherheitsdachhaken

Schienensystem für G Light PG 13H

Artikel-Nr.		€/l/m
BauderSECUTEC PV		
Schienensystem für BauderSOLAR G LIGHT		
AT4700 1000	Schienensystem	147,60
AT4700 2000	Eckaufpreis (Preis per Stück)	384,20

TAURUS Schienensystem PG 13H

Artikel-Nr.		€/Stk.
BauderSECUTEC TAURUS		
AT1000 6672	RAIL-10 Schiene 3 m	144,00
AT1000 6671	RAIL-10 Schiene 6 m	289,10
AT1000 5991	RAIL-20 Schienenkurve 90°*	164,90
AT1000 3832	BEF-30 Befestigungswinkel	73,60
AT1000 3835	EA-10 Schienenabschluss fix	27,40
AT1000 3836	EA-11 Schienenabschluss variabel	147,30
AT1000 3841	VB-10 Schienenverbinder	82,40
AT1000 8649	VB-11 Schienenverbinder	130,80
AT1001 4348	TYP-11 Typenschild auflastgehalten	56,00
AT1000 3838	GLEIT-H-11 Schienengleiter horizontal	656,30
AT1001 3052	GLEIT-A-31 Schienengleiter horizontal/vertikal	1046,50

*weitere Schienenkurven 15°/30°/45°/60°/75° preisgleich erhältlich.

Sicherheitsdachhaken Stehfalzdächer PG 13A

Artikel-Nr.	Profilbreite	€/Stk.
BauderSECUTEC SDH INDUSTRY 31		
Einzelanschlagpunkt Aluminium/Edelstahl		
Untergrund: Stahl ≥ 0,5 mm		
Aluminium/Titanzink ≥ 0,7 mm		
AT1000 9323		183,50

BauderSECUTEC SDH INDUSTRY 31 CU

Artikel-Nr.	€/Stk.
AT1000 9845	264,80

Holz - Rauschalung im Steildach PG 13A

Artikel-Nr.	Höhe	€/Set
Befestigungsset Holz-Rauschalung		
AT1000 3650	BEF-201 für STA-10/STA-11 8x Holzbauschraube, 8x Unterlegschr.	24,70
AT1001 7590	BEF-203 für STA-10/STA-11 1x Steildachschiene, 8x Holzbauschr.	241,00
AT1000 3655	BEF-206 für STA-10/STA-11	124,50

Sicherheitsdachhaken Holz PG 13F

Artikel-Nr.	Farbe	Inhalt/Paket	€/Stk.
BauderSECUTEC SDH 31			
Sicherheitsdachhaken, Einzelanschlagpunkt verzinkter Stahl (beschichtet)			
AT1001 3673	grau	1 Stück	58,20
AT1001 3550	grau	10 Stück	555,10
AT1001 3674	anthrazit	1 Stück	58,20
AT1001 3551	anthrazit	10 Stück	555,10
AT1001 3675	braun	1 Stück	58,20
AT1001 3553	braun	10 Stück	555,10
AT1001 3676	rot	1 Stück	58,20
AT1001 3552	rot	10 Stück	555,10

BauderSECUTEC SDH 32

Artikel-Nr.	Farbe	Inhalt/Paket	€/Stk.
Sicherheitsdachhaken, Einzelanschlagpunkt verzinkter Stahl (beschichtet)			
AT1001 3678	grau	1 Stück	52,80
AT1001 3554	grau	10 Stück	494,70
AT1001 3679	anthrazit	1 Stück	52,80
AT1001 3555	anthrazit	10 Stück	494,70
AT1001 3680	braun	1 Stück	52,80
AT1001 3557	braun	10 Stück	494,70
AT1001 3681	rot	1 Stück	52,80
AT1001 3556	rot	10 Stück	494,70

BauderSECUTEC SDA HOLZ

Artikel-Nr.	Edelstahl	€/Stk.
Einzelanschlagpunkt		
AT1001 3672	1 Stück	44,00
AT1001 3558	10 Stück	405,60

Steildachanschlagpunkt Holz/Beton PG 13A

Artikel-Nr.	Farbe	Inhalt/Paket	€/Stk.
BauderSECUTEC Sling 11			
Einzelanschlagpunkt, Aluminium/Edelstahl			
Untergrund:			
Holz (mind. 10/12 bzw. 8/8 cm + 2 cm Holzschalung)			
Beton (mind. 10 cm)			
AT1001 4032		1 Stück	69,20
AT1001 4767		10 Stück	646,40

Zubehör Sicherheitsdachhaken PG 13F

Artikel-Nr.	Länge	Bezeichnung	€/Stk.
Holzbauschraube			
Zur Befestigung von SDA / SDH / Sling 11			
AT1000 0984	120 mm	HBS-08-120-T40-VZ	2,70
AT1000 0985	140 mm	HBS-08-140-T40-VZ	3,10
AT1000 5523	160 mm	HBS-08-160-T40-VZ	3,40
AT1000 5334	180 mm	HBS-08-180-T40-VZ	3,50
AT1000 6317	200 mm	HBS-08-200-T40-VZ	3,90
AT1000 0986	220 mm	HBS-08-220-T40-VZ	4,30

Frachtbedingungen auf das Flüssigkunststoffprogramm sind getrennt vom übrigen Liefersortiment anzuwenden.

BauderSECUTEC by INNOTECH

Lichtkuppelsicherung, Zubehör

Lichtkuppelsicherung PG 13C

Artikel-Nr.		€/m ²
BauderSECUTEC LIGHT-FLEX		
Lichtkuppelsicherung, Untergrund: GFK-Kranz		
AT1000 9540		226,50

Kleinste Länge 800 mm. Ggf. Mehrkosten für Befestigungsmaterial bei anderen Untergründen.

BauderSECUTEC Aussteifungsschienen für RWA-Unterbrechungen / Lichtkuppelsicherungen

Artikel-Nr.		€/Stk.
AT1001 0705	800 - 1165 mm	80,20
AT1001 0706	1150 - 1525 mm	87,90
AT1001 0704	1525 - 1900 mm	98,90
AT1000 3695	BauderSECUTEC MOBI 2 x 2 m	446,00
AT1000 3696	BauderSECUTEC MOBI 3 x 3 m	581,50

BauderSECUTEC LIGHT

Artikel-Nr.		€/m ²
Lichtkuppel-Sicherung		
auftragsbezogene Anfertigung		
AT4630 0000		auf Anfr.

Zubehör PSA PG 13C

Artikel-Nr.		€/Stk.
AUFFANGGURT (EN 361)		
PSA-STRING 1		
AT1001 4274	Basic	284,70
AT1001 4275	Comfort	374,70
AT1001 4276	Pro	877,30
AT1001 6079	Easy	145,50

PSA-SET

Artikel-Nr.		€/Stk.
Set im Beutel für Tätigkeiten am Dach		
AT1001 4987	Basic	527,00
AT1001 4988	Roof	809,10

Kernmantelseil mit mitlaufendem Auffanggerät

Artikel-Nr.		€/Stk.
Bandfalldämpfer (BRAKE)		
zur Bohrlochreinigung		
AT1000 5038	2 m (ohne Bandfalldämpfer)	178,10
AT1000 5063	5 m	217,70
AT1000 5041	10 m	261,60
AT1000 5059	15 m	288,00
AT1000 5069	20 m	322,10
AT1000 5074	25 m	355,00

Aufbewahrungsschrank

Artikel-Nr.		€/Stk.
PSA-SCHRANK-W		
AT1000 5962	600x400x250 mm	275,90

Abgrenzungskette PG 13C

Artikel-Nr.		€/l/m
BauderSECUTEC LIMIT		
als Abgrenzung (keine Absturzsicherung)		
		auf Anfr.

Frachtbedingungen auf das Absturzsicherungsprogramm sind getrennt vom übrigen Liefersortiment anzuwenden.

Zubehör Produkte PG 13C

Artikel-Nr.		€/Stk.
Einzelanschlagpunkt / Abseilpunkt für STA		
AT1001 3383	UNI-EAP-10-25 (PG 13A)	25,00
AT1000 3333	ABP-10-30-A4	91,20

BauderSECUTEC Manschette BIT

Artikel-Nr.		€/Stk.
Bitumen, inkl. Schrumpfschlauch		
AT1001 3971	Ø 22 mm	68,20
AT1001 2301	Ø 50 mm	69,20

Weitere zur Abdichtung passende Rohreinfassungen finden Sie bei FPO-/PVC-Zubehör auf den Seiten 15 und 19.

Wärmedämmhaube

Artikel-Nr.		€/Stk.
Für STA/QUAD, Höhe 300 mm		
AT1000 5790	D16 ISOL-16-300	37,40
AT1000 6687	D50 ISOL-50-300	37,40

Zubehör Montage PG 13C

Artikel-Nr.		€/Stk.
Trommelabwickler für Seiltrommel		
Max. Breite 520 mm		
AT1001 0310	Ø 150 - 700 mm	618,80

Montagewerkzeugset

Artikel-Nr.		€/Stk.
AT1001 0289	MONT-START	2238,50

Ratschenzug

Artikel-Nr.		€/Stk.
zum Seilspannen		
AT1000 5081	Ratschenzug	566,40
AT1000 5089	Parallelspannklemme	277,50
AT1000 6115	Bandschlinge 60 cm	17,60

Bohrlochausbläser und Bürstenset

Artikel-Nr.		€/Stk.
zur Bohrlochreinigung		
AT1000 6564	MONT-BB	277,00

Auspresspistole

Artikel-Nr.		€/Stk.
zum Einbringen des Injektionsmörtels		
AT1000 4875	MONT-APP	129,70

Sicherung für Anlegeleiter PG 13C

Artikel-Nr.		€/Stk.
BauderSECUTEC SAL		
Leitersicherung für das Flach- bzw. Steildach; gegen seitliches und rückwärtiges Wegkippen, zur Befestigung auf versch. Untergründen		
AT1001 6413	SAL-01 für Attika-Blech	115,20
AT1001 6414	SAL-02 für Attika (Holz-/Stahlbetonkonstr.)	145,50
AT1001 6415	SAL-03 für Sandwichfassade	210,40
AT1001 6412	SAL-04 im Sparren	176,90



Steildach Wärmedämmung

Wärmedämmung auf den Sparren

Wärmedämmung auf den Sparren				PG 10C
Artikel-Nr.	Dicke	Inhalt/Paket Außenmaß	Inhalt/Paket Einbaumaß	
BauderPIR PLUS				
Robustes Wärmedämmelement. Mit neuer Kaschierlage. PIR: $\lambda=0,022$ W/(m·K) Auf erhöhte Regensicherheit geprüft. Deckschichten: beidseitig Aluminium; zusätzlich mit oberseitiger Polymerbitumenbahn. Außenmaß: 1800 x 1200 mm** Einbaumaß: 1780 x 1180 mm				
				€/m ²
4038 0080	80 mm	10,80 m ²	10,50 m ²	48,00
4038 0100	100 mm	8,64 m ²	8,40 m ²	56,00
4038 0120	120 mm	8,64 m ²	8,40 m ²	63,00
4038 0140	140 mm	6,48 m ²	6,30 m ²	72,00
4038 0160	160 mm	6,48 m ²	6,30 m ²	78,00
4038 0180	180 mm	4,32 m ²	4,20 m ²	87,00
4038 0200	200 mm*	4,32 m ²	4,20 m ²	94,00
BauderPIR SF				
Bewährtes Wärmedämmelement. Mit neuer, verbesserter Überlappungsverklebung. PIR: $\lambda=0,022$ W/(m·K) Deckschichten: beidseitig Aluminium; zusätzlich oberseitig diffusionsoffene und blendfreie Spezialbahn. Außenmaß: 1800 x 1200 mm** Einbaumaß: 1780 x 1180 mm				
				€/m ²
4019 0080	80 mm	10,80 m ²	10,50 m ²	44,00
4019 0100	100 mm	8,64 m ²	8,40 m ²	51,00
4019 0120	120 mm	8,64 m ²	8,40 m ²	59,00
4019 0140	140 mm	6,48 m ²	6,30 m ²	66,00
4019 0160	160 mm	6,48 m ²	6,30 m ²	74,00
4019 0180	180 mm*	4,32 m ²	4,20 m ²	82,00
4019 0200	200 mm*	4,32 m ²	4,20 m ²	90,00
4019 0220	220 mm*	4,32 m ²	4,20 m ²	98,00
4019 0240	240 mm*	4,32 m ²	4,20 m ²	105,00
BauderPIR SDS				
Diffusionsfähiges Wärmedämmelement. Mit neuer, verbesserter Überlappungsverklebung. $\lambda=0,025$ W/(m·K) ≥ 120 mm; $\lambda=0,026$ W/(m·K) ≥ 80 mm Deckschichten: beidseitig Mineralvlies; zusätzlich oberseitig diffusionsoffene und blendfreie Spezialbahn. Außenmaß: 1800 x 1200 mm** Einbaumaß: 1780 x 1180 mm				
				€/m ²
4068 0080	80 mm*	10,80 m ²	10,50 m ²	49,00
4068 0100	100 mm	8,64 m ²	8,40 m ²	55,00
4068 0120	120 mm	8,64 m ²	8,40 m ²	62,00
4068 0140	140 mm	6,48 m ²	6,30 m ²	69,00
4068 0160	160 mm	6,48 m ²	6,30 m ²	75,00
4068 0180	180 mm*	4,32 m ²	4,20 m ²	82,00
4068 0200	200 mm*	4,32 m ²	4,20 m ²	89,00

* Lieferzeit auf Anfrage
** Außenmaß = Verrechnungsmaß

Wärmedämmung auf den Sparren				PG 10F
Artikel-Nr.	Dicke	Inhalt/Paket Außenmaß	Inhalt/Paket Einbaumaß	
BauderPIR SWE*				
Schalldämmendes Wärmedämmelement. Mit neuer Kaschierlage. PIR: $\lambda=0,022$ W/(m·K) Auf erhöhte Regensicherheit geprüft. Deckschichten: beidseitig Aluminium; zusätzlich mit oberseitiger Polymerbitumenbahn. Unterseitig 40/35 mm Schallschutzplatte $\lambda=0,035$ W/(m·K) Angegeben ist jeweils die Gesamtdicke. Außenmaß: 1800 x 1200 mm** Einbaumaß: 1780 x 1180 mm				
				€/m ²
4129 0120	120 mm	2,16 m ²	2,10 m ²	79,00
4129 0140	140 mm	2,16 m ²	2,10 m ²	88,00
4129 0160	160 mm	2,16 m ²	2,10 m ²	96,00
4129 0180	180 mm	2,16 m ²	2,10 m ²	104,00

Wärmedämmung für Metall-/Schieferdächer				PG 10F
Artikel-Nr.	Dicke	Inhalt/Paket Außenmaß	Inhalt/Paket Einbaumaß	
BauderPIR MDE*				
Wärmedämmelement für Metall-/Schieferdächer PIR: $\lambda=0,022$ W/(m·K) Deckschichten: beidseitig Aluminium. Oberseitig zusätzlich 22 mm dicke Holzwerkstoffplatte. Angegeben ist jeweils die Gesamtdicke. Außenmaß: 1800 x 1200 mm** Einbaumaß: 1780 x 1180 mm				
				€/m ²
4119 0102	102 mm	2,16 m ²	2,10 m ²	76,00
4119 0122	122 mm	2,16 m ²	2,10 m ²	83,00
4119 0142	142 mm	2,16 m ²	2,10 m ²	91,00
4119 0162	162 mm	2,16 m ²	2,10 m ²	99,00
4119 0182	182 mm	2,16 m ²	2,10 m ²	107,00
4119 0202	202 mm	2,16 m ²	2,10 m ²	117,00

Steildach Wärmedämmung

Kombidämmung, Innendämmung, Dämmrahmen

Kombidämmung				PG 10E
Artikel-Nr.	Dicke	Inhalt/Paket Außenmaß	Inhalt/Paket Einbaumaß	
BauderPIR AZS				
Wärmedämmelement für die Kombination mit Zwischensparrendämmung. Mit neuer, verbesserter Überlappungsverklebung. PIR: $\lambda=0,027$ W/(m·K) Deckschichten: beidseitig Mineralvlies; zusätzlich oberseitig diffusionsoffene und blendfreie Spezialbahn. Außenmaß: 1800 x 1200 mm** Einbaumaß: 1780 x 1180 mm				
				€/m ²
4029 0050	50 mm	19,44 m ²	18,90 m ²	37,50

Aufsparrendämmung / Kombidämmung				PG 10G
Artikel-Nr.	Dicke	Inhalt/Paket Außenmaß	Inhalt/Paket Einbaumaß	
BauderECO S				
Deckschichten beidseitig Muschelkalkvlies. Zusätzlich oberseitig sortenreine, diffusionsoffene und blendfreie Spezialbahn. Außenmaß: 1800 x 1200 mm** Einbaumaß: 1780 x 1180 mm				
				€/m ²
$\lambda=0,023$ W/(m·K) – 125, 160 und 180 mm				
$\lambda=0,024$ W/(m·K) – 80, 105 mm				
$\lambda=0,027$ W/(m·K) – 60 mm				
4066 0060	60 mm	17,28 m ²	16,80 m ²	48,00
4066 0080	80 mm	10,80 m ²	10,50 m ²	55,00
4066 0105	105 mm	8,64 m ²	8,40 m ²	65,00
4066 0125	125 mm	8,64 m ²	8,40 m ²	74,00
4066 0160	160 mm	6,48 m ²	6,30 m ²	89,00
4066 0180	180 mm	4,32 m ²	4,20 m ²	98,00

* Lieferzeit auf Anfrage
** Außenmaß = Verrechnungsmaß

Innendämmung Dach/Keller				PG 10E
Artikel-Nr.	Dicke	Inhalt/Paket Außenmaß	Inhalt/Paket Einbaumaß	
BauderPIR DHW*				
Kleinformatiges Element mit oberseitiger Holzwerkstoffplatte für die Dachboden- und Kellerbodendämmung. PIR: $\lambda=0,022$ W/(m·K) Deckschichten: beidseitig Aluminium; zusätzlich mit oberseitiger 10 mm Holzwerkstoffplatte. Außenmaß: 1200 x 620 mm** Einbaumaß: 1180 x 600 mm Verpackungseinheit: 2 Platten/Paket				
				€/m ²
4179 0090	90 mm	1,49 m ²	1,42 m ²	79,00
4179 0110	110 mm	1,49 m ²	1,42 m ²	86,00
4179 0130	130 mm	1,49 m ²	1,42 m ²	94,00
4179 0150	150 mm	1,49 m ²	1,42 m ²	102,00
BauderPIR DAL*				
Kleinformatiges Element für Untersparren-, Dachboden-, Kellerboden- und Kellerdeckendämmung. PIR: $\lambda=0,022$ W/(m·K) Deckschichten: beidseitig Aluminium. Außenmaß: 1200 x 600 mm** Einbaumaß: 1180 x 580 mm				
				€/m ²
4441 0060	60 mm	5,76 m ²	5,48 m ²	31,00
4441 0080	80 mm	4,32 m ²	4,11 m ²	38,00
4441 0100	100 mm	3,60 m ²	3,42 m ²	46,00
4441 0160	160 mm	2,16 m ²	2,05 m ²	71,00

BauderPIR Dämmrahmen				PG 10D
Artikel-Nr.				
BauderPIR DRH-DF, Dämmrahmen				
Universeller Dämmrahmen für alle gängigen Dachfenstergrößen zur wärmebrückenfreien Verbindung zwischen BauderPIR und Dachfenster. Geeignet für Konterlattenhöhen von 40 und 50 mm. Neu mit eingeklebter Holzleiste zur einfachen Befestigung des Dachfensters.				
Je nach Fenstergröße sind die Profile (insg. 8 lfm) für bis zu drei Dachfenster ausreichend.				
Inhalt Komplettsset: 4 Dämmprofile, Länge jeweils 2 m, 6 Schnellbauschrauben 5,0 x 100 mm, 1 BauderTOP KKL Kartuschenkleber, 1 Rolle BauderTOP TA 50 Klebanband, 1 Verlegeanleitung				
				€/Set
7300 0000				565,00



Steildach Bahnen

Dachbahnen, Trennlagen, Dampfbremsen

Regensichere Unterdeckbahnen nach ÖNORM B 4119				PG 10A
Artikel-Nr.	m ² /Pal.	m ² /Rol.	€/m ²	
BauderTOP BUZI NSK 5-lagige diffusionsoffene und nahtselbstklebende Unterdeckbahn aus Bitumen, extrem robust Breite 1,28 m, Länge 50 m				
1221 0007	sd ≤ 0,1 m	960	64	4,90
BauderTOP TS 40 NSK Nahtselbstklebende Unterdeckbahn aus Bitumen mit beidseitiger Vliesoberfläche und Nagelrand, extrem robust, Breite 1,00 m, Länge 40 m				
1786 0000	sd ca. 20 m	800	40	5,70
BauderTOP UDS 1,5 (E-KV-15 nsk) Breite 1,00 m; nahtklebend mit Vliesoberfläche				
1604 0000	sd ca. 100 m	400	20	7,20
Unterdeckbahnen für erhöhte Regensicherheit nach ÖNORM B 4119				
BauderTOP BUZI NSK 330 5-lagige diffusionsoffene und nahtselbstklebende Unterdeckbahn aus Bitumen, extrem robust; geprüfte Nageldichtheit ohne zusätzlichen Nageldichtbänder (lt. HFA Prüfung) Breite 1,28 m, Länge 50 m				
1221 0010	sd ca. 0,3 m	768	64	7,20
BauderTOP UDS 3 (E-3 nsk) Nahtselbstklebende Unterdeckbahn aus Bitumen mit beidseitiger Vliesoberfläche, extrem robust Breite 1,00 m, Länge 10 m				
1790 0005	sd ca. 150 m	200	10	12,50
Unterdeckbahnen für erhöhte Regensicherheit nach ÖNORM B 4119				
BauderTOP DIFUPLUS Diffusionsoffene Kunststoff-Unterdeckbahn, Nahtfügetechnik mittels Heißluft oder Quellschweißmittel; sd ≤ 0,1 m;				
7851 0000	Breite 3,0 m x 30 lfm	1800	90	10,50
7848 0000	Breite 1,5 m x 50 lfm	1500	75	10,50
Metalltrennlage - Bitumen				
BauderTOP VENT NSK nahtselbstklebend, diffusionsoffen strukturierte Oberfläche Breite 1,28 m; Länge 25 m				
1225 0001	sd ≤ 0,1 m	128	32	12,20
Bauder Strukturmatte Breite 1,00 m; Länge 75 m (Frachtbedingungen beachten)				
7840 0000		300	75	7,10

Dampfbremsen				PG 10D
Artikel-Nr.	m ² /Pal.	m ² /Rol.	€/m ²	
BauderTEX DB Dampfbremse, nahtselbstklebende, luftdichte und dampfbremsende Schicht Breite 1,50 m				
7843 0000	sd ≥ 10 m	2100	75	4,50
BauderVAP DB Dampfbremse, UV-beständige, nahtselbstklebende luftdichte und dampfbremsende Schicht Breite 1,50 m				
7845 0000	sd ≥ 120 m	1125	75	7,90
BauderTOP LDS Vario NSK Feuchtevariable Dampfbremse entspr. DIN 4108 Teil 3 mit sd-Wert ≤ 0,5 bis ≤ 5 m Breite 1,50 m, nahtselbstklebend				
1789 0000		1500	75	4,30
Bauder Dampfbremse DB Spezialdampfbremsbahn Breite 1,5 m				
7845 3000	sd ≥ 25 m	2250	150	3,50
7845 4000	sd ≥ 25 m	1500	75	3,60
Selbstklebende Kaschierlage				
BauderPIR SKS Systemkaschierung für BauderECO S und BauderPIR Wärmedämmelemente. Einseitig selbstklebend Breite 1,28 m; Länge 50 m				
1223 0002	sd ≤ 0,1 m	960	64	6,50

Steildach Zubehör

Befestigungselemente, Zubehör allgemein

Befestigungselemente				PG 10H
Artikel-Nr.	Maße (mm)	Stück/Paket	€/Paket	
BauderTOP SSR-7 Systemschrauben für Bauder Steildach Wärmedämmelemente. Konterlatte-/Elementebefestigung in der gesamten Dachfläche. Keine statisch dimensionierte Traufbohle/Knagge nötig. Akkuschauber-tauglich.				
7180 0180	7,0 x 180	50	70,00	
7180 0200	7,0 x 200	50	75,00	
7180 0220	7,0 x 220	50	80,00	
7180 0240	7,0 x 240	50	97,00	
7180 0260	7,0 x 260	50	102,00	
7180 0280	7,0 x 280	50	106,00	
7180 0300	7,0 x 300	50	119,00	
7180 0320	7,0 x 320	50	135,00	
7180 0340	7,0 x 340	50	142,00	
7180 0360	7,0 x 360	50	147,00	
7180 0380	7,0 x 380	50	150,00	
7180 0400	7,0 x 400	50	140,00	
7180 0440	7,0 x 440	50	182,00	
7180 0480	7,0 x 480	50	219,00	
7180 0500	7,0 x 500	50	239,00	
BauderTOP VGS-8 Vollgewindeschrauben für Bauder Steildach Wärmedämmelemente. für kontinuierliche Lastabtragung bei hohen Schneelasten. Konterlatte-/Elementebefestigung in der gesamten Dachfläche. Keine statisch dimensionierte Traufbohle/Knagge nötig. Akkuschauber-tauglich.				
7190 0180	8,0 x 180	50	108,00	
7190 0200	8,0 x 200	50	116,00	
7190 0220	8,0 x 220	50	122,00	
7190 0240	8,0 x 240	50	127,00	
7190 0260	8,0 x 260	50	134,00	
7190 0280	8,0 x 280	50	140,00	
7190 0300	8,0 x 300	50	151,00	
7190 0330	8,0 x 330	50	162,00	
7190 0380	8,0 x 380	50	175,00	
7190 0430	8,0 x 430	50	239,00	
7190 0480	8,0 x 480	50	261,00	
BauderTOP SCD-8 Schlagdübel für Kellerdeckendämmung BauderPIR DAL				
7172 0110	8 x 110	100	275,00	
7173 0140	8 x 140	100	285,00	
Bauder Dämmstoffschraube zur Schubsicherung der Bitumenbahnen				
AT7181 0076	18 x 76mm	250	3,30	
AT7181 0102	18 x 102 mm	250	3,90	

Zubehör				PG 10H
Artikel-Nr.				
BauderTOP SDK Detailbahn und Kappstreifen Diffusionsoffene Anschluss- und Detailbahn sowie zum Einbinden/Überkleben der Konterlatte. Einseitig selbstklebend Breite 0,30 m; Länge 25 m; sd ≤ 0,5 m				
7857 0000	1 Rolle à 25 m			9,90
BauderTOP NDS 2SK Nageldichtstreifen unter Konterlattung, ein- oder beidseitig selbstklebend Rollen à 15 lfm				
1614 0000	Breite 70 mm	4 Rollen/VE		1,65
1615 0000	Breite 90 mm	3 Rollen/VE		1,75
BauderTOP DIFUPLUS Rohrdurchführung Universal Rohrdurchführung, ideal für Dächer ab 10 Grad Dachneigung. Rohrdurchmesser 80 - 120 mm. Verarbeitung mittels Heißluft oder Bauder Quellschweißmittel. Kann in Verbindung mit BauderTOP SDK oder BauderColl auch bei BauderTOP Steildachbahnen oder BauderPIR Steildachdämmelementen eingesetzt werden.				
7847 0000	2 Rohrdurchführungen/Karton			82,00
BauderTOP DIFUPLUS Innenecke				
7851 0001	10 Stk/Karton			37,00
BauderTOP DIFUPLUS Außenecke				
7851 0002	10 Stk/Karton			37,00
BauderTOP QSM Quellschweißmittel für Nahtfügetechnik von BauderTOP DIFUPLUS				
6055 0005	5 Liter			18,70
BauderTOP TA 50 Klebeband für innen, außen, Überlappung und Detail 0,06 x 25 m				
7564 0000	4 Rollen/Karton			1,60
BauderTOP KKL Spezial Kartuschenkleber				
7562 0000	12 Kartuschen/Karton			153,00

FLACHDACH ABDICHTUNG BITUMEN
FLACHDACH ABDICHTUNG KUNSTSTOFF
DICHTIGKEITSPRÜFUNG
FLACHDACH FLÜSSIGKUNSTSTOFF
FLACHDACH WÄRMEDÄMMUNG
BauderECO
GRÜNDACH
PHOTOVOLTAIK
ABSTURZSICHERUNG
STEILDACH WÄRMEDÄMMUNG
STEILDACH BAHNEN UND ZUBEHÖR



Wärmedämmung

Dämmstoffdicken und U-Werte im Vergleich Wärmedämmung ohne Rohdecke

Dämmstoff-Dicke (mm)	BauderECO						BauderPIR				
	F, S			T, KOMPAKT			FA, FA TE, FA G20 SF, Plus, DHW, DAL	M/MF, AZS, SDS			
	$\lambda = 0,023$ W/(m·K) (≥ 120 mm)	$\lambda = 0,024$ W/(m·K) (< 120 mm)	$\lambda = 0,027$ W/(m·K) (< 80 mm)	$\lambda = 0,024$ W/(m·K) (≥ 120 mm)	$\lambda = 0,025$ W/(m·K) (< 120 mm)	$\lambda = 0,026$ W/(m·K) (< 80 mm)		$\lambda = 0,022$ W/(m·K)	$\lambda = 0,025$ W/(m·K) (≥ 120 mm)	$\lambda = 0,026$ W/(m·K) (≥ 80 mm)	$\lambda = 0,027$ W/(m·K) (< 80 mm)
20			1,135			1,100	0,953			1,135	
30			0,799			0,773	0,665			0,799	
40			0,617			0,596	0,511			0,617	
50			0,502			0,485	0,414			0,502	
60			0,423			0,409	0,349			0,423	
70			0,366			0,353	0,301			0,366	
80		0,288			0,299		0,265	0,311			
90		0,257			0,267		0,236	0,278			
100		0,232			0,242		0,213	0,251			
105		0,221			0,230		0,204	0,239			
110		0,212			0,220		0,195	0,229			
120	0,187			0,195			0,179	0,202			
125	0,179			0,187			0,172	0,195			
130	0,173			0,180			0,165	0,187			
140	0,161			0,167			0,154	0,174			
150	0,150			0,156			0,144	0,163			
160	0,141			0,147			0,135	0,153			
170	0,133			0,138			0,127	0,144			
180	0,126			0,131			0,120	0,136			
190	0,119			0,124			0,114	0,129			
200	0,113			0,118			0,108	0,123			
210	0,108			0,112			0,103	0,117			
220	0,103			0,107			0,099	0,112			
230	0,099			0,103			0,094	0,107			
240	0,095			0,099			0,091	0,103			
250	0,091			0,095			0,087	0,099			
260	0,087			0,091			0,084	0,095			
270	0,084			0,088			0,081	0,091			
280	0,081			0,085			0,078	0,088			
290	0,078			0,082			0,075	0,085			
300	0,076			0,079			0,073	0,082			
310	0,073			0,077			0,070	0,080			
320	0,071			0,074			0,068	0,077			
330	0,069			0,072			0,066	0,075			
340	0,067			0,070			0,064	0,073			
350	0,065			0,068			0,062	0,071			
360	0,063			0,066			0,061	0,069			
370	0,062			0,064			0,059	0,067			
380	0,060			0,063			0,057	0,065			
390	0,058			0,061			0,056	0,064			
400	0,057			0,060			0,055	0,062			

Lieferbare Plattendicken siehe Seite 27-31 sowie 45-47

Wärmedurchgangskoeffizient (W/m²·K) in Abhängigkeit von der Wärmeleitfähigkeit und der Materialdicke, ohne Rohdecke. Wärmeübergangswiderstände von 0,10 (m²·K/W) + 0,04 (m²·K/W) (d. h. Wärmestrom aufwärts) sind berücksichtigt.

Die Werte gelten nur für einlagig verlegte Dämmstoffplatten oder mehrlagig verlegte Dämmstoffplatten gleicher Wärmeleitfähigkeitsstufe.

Dämmstoff-Dicke (mm)	BauderPIR						Sonstige Dämmstoffe				
	T, KOMPAKT, KOMPAKT befahrbar 150			KOMPAKT befahrbar 300, 620			Mineralfaser, EPS, XPS			Schaumglas, Holzfaser	
	$\lambda = 0,024$ W/(m·K) (≥ 120 mm)	$\lambda = 0,025$ W/(m·K) (≥ 80 mm)	$\lambda = 0,026$ W/(m·K) (< 80 mm)	$\lambda = 0,026$ W/(m·K) (≥ 120 mm)	$\lambda = 0,027$ W/(m·K) (≥ 80 mm)	$\lambda = 0,028$ W/(m·K) (< 80 mm)	$\lambda = 0,031$ W/(m·K)	$\lambda = 0,036$ W/(m·K)	$\lambda = 0,038$ W/(m·K)	$\lambda = 0,045$ W/(m·K)	$\lambda = 0,050$ W/(m·K)
20			1,100			1,171	1,274	1,406	1,5011	1,711	0,852
30			0,773			0,825	0,903	1,027	1,076	1,240	1,351
40			0,596			0,638	0,699	0,799	0,838	0,972	1,064
50			0,485			0,519	0,570	0,654	0,687	0,799	0,877
60			0,409			0,438	0,482	0,554	0,582	0,679	0,746
70			0,353			0,379	0,417	0,480	0,505	0,590	0,649
80		0,299			0,322		0,368	0,423	0,445	0,521	0,575
90		0,267			0,288		0,329	0,379	0,399	0,467	0,515
100		0,242			0,260		0,297	0,343	0,361	0,423	0,467
105		0,230			0,248		0,284	0,327	0,344	0,404	0,446
110		0,220			0,237		0,271	0,313	0,330	0,387	0,427
120	0,195			0,210			0,249	0,288	0,303	0,356	0,394
125	0,187			0,202			0,240	0,277	0,292	0,343	0,379
130	0,180			0,195			0,231	0,267	0,281	0,330	0,365
140	0,167			0,181			0,215	0,248	0,261	0,308	0,340
150	0,156			0,169			0,201	0,232	0,245	0,288	0,318
160	0,147			0,159			0,189	0,218	0,230	0,271	0,299
170	0,138			0,150			0,178	0,206	0,217	0,255	0,282
180	0,131			0,142			0,168	0,195	0,205	0,242	0,267
190	0,124			0,134			0,160	0,185	0,195	0,229	0,254
200	0,118			0,128			0,152	0,176	0,185	0,218	0,245
210	0,112			0,122			0,145	0,167	0,176	0,208	0,230
220	0,107			0,116			0,138	0,160	0,169	0,199	0,220
230	0,103			0,111			0,132	0,153	0,161	0,190	0,211
240	0,099			0,107			0,127	0,147	0,155	0,183	0,202
250	0,095			0,103			0,122	0,141	0,149	0,176	0,195
260	0,091			0,099			0,117	0,136	0,143	0,169	0,187
270	0,088			0,095			0,113	0,131	0,138	0,163	0,181
280	0,085			0,092			0,109	0,126	0,133	0,157	0,174
290	0,082			0,089			0,105	0,122	0,129	0,152	0,168
300	0,079			0,086			0,102	0,118	0,124	0,147	0,163
310	0,077			0,083			0,099	0,114	0,121	0,142	0,158
320	0,074			0,080			0,096	0,111	0,117	0,138	0,153
330	0,072			0,078			0,093	0,107	0,113	0,134	0,148
340	0,070			0,076			0,090	0,104	0,110	0,130	0,144
350	0,068			0,074			0,087	0,101	0,107	0,126	0,140
360	0,066			0,071			0,085	0,099	0,104	0,123	0,136
370	0,064			0,070			0,083	0,096	0,101	0,120	0,133
380	0,063			0,068			0,081	0,093	0,099	0,116	0,129
390	0,061			0,066			0,079	0,091	0,096	0,114	0,126
400	0,060			0,064			0,077	0,089	0,094	0,111	0,123

FLACHDACH ABDICHTUNG BITUMEN
FLACHDACH ABDICHTUNG KUNSTSTOFF
DICHTIGKEITSPRÜFUNG
FLACHDACH FLÜSSIGKUNSTSTOFF
FLACHDACH WÄRMEDÄMMUNG
BauderECO
GRÜNDACH
PHOTOVOLTAIK
ABSTURZSICHERUNG
STELDACH WÄRMEDÄMMUNG
STELDACH BAHNEN UND ZUBEHÖR

Allgemeine Liefer- und Verkaufsbedingungen

§ 1 Vertragsabschluss

Alle unsere Lieferungen erfolgen auf Grund nachstehender Verkaufs- und Lieferbedingungen. Änderungen oder Nebenabreden gelten nur bei schriftlicher Vereinbarung und jeweils nur für den Einzelfall. Diese Bedingungen gelten auch, falls der Käufer eigene Kauf- oder Abnahmebedingungen hat und wird die Gültigkeit dieser Bedingungen hiermit ausdrücklich ausgeschlossen. Spätestens mit dem Empfang der Ware gelten unsere Bedingungen als vom Käufer angenommen. Alle in unseren Listen und Angeboten angeführten Maße sind Nennmaße, ungefähr ermittelte Gewichte und Abbildungen sowie schematischer Darstellung und sind deshalb stets unverbindlich. Bei Sonderanfertigungen sind bei der Lieferung Abweichungen vom Gewicht und Stückzahl etc. bis zu 10% gegenüber den Angaben in der Auftragsbestätigung zulässig.

§ 2 Preise und Zahlung

Die vereinbarten Preise sind Tagespreise und gelten jeweils von 10.00 Uhr vormittags bis 10.00 Uhr vormittags des Folgetages und ändern sich, ohne dass es einer Ankündigung unsererseits bedarf. Ausnahmen hievon bedürfen gesonderter schriftlicher Vereinbarung. Die Preise verstehen sich exklusive Lieferung zum Käufer, sofern nichts anderes vereinbart ist. Beförderungs- und sonstige Nebenspesen werden gesondert in Rechnung gestellt. Bei Reduzierung der Gesamtmenge oder bei einzelnen Teillieferungen werden damit verbundene Frachtmehrkosten verrechnet. Ist der Preis nach Gewicht berechnet, so ist das auf unserer Waage ermittelte Gewicht maßgebend. Zahlung erfolgt nach Vereinbarung, bei Zahlungsverzug sind wir berechtigt, Verzugszinsen in Höhe von 1,5% p. Monat zu verrechnen oder Schadenersatz wegen verspäteter Erfüllung zu verlangen, aber auch vom Vertrag zurückzutreten und Schadenersatz wegen Nichterfüllung zu verlangen. In letzterem Fall sind wir berechtigt, die vereinbarte Anzahlung, mindestens aber 15% des Kaufpreises als Vertragsstrafe zu fordern bzw. einzubehalten. Dieser Betrag gilt auch als Mindestpauschalschadenersatz für den Fall des unberechtigten Stornos durch den Käufer, die Geltendmachung eines darüber hinaus der Verkäufers entstehenden Schadens bleibt davon unberührt. Zahlungsverzug berechtigt uns weiters, im Falle einer Sondervereinbarung sofort den jeweils gültigen Listenbarzahlungspreis zu verrechnen und sämtliche Forderungen aus dieser Geschäftsbeziehung fällig zu stellen. Dies gilt auch bei Eröffnung eines Insolvenzverfahrens über das Vermögen des Käufers oder begründeten Zweifeln an seiner Kreditwürdigkeit. In diesem Fall sind wir auch berechtigt, nachträglich Sicherheitsleistungen zu verlangen oder von unserer Lieferverpflichtung zurückzutreten, ohne dass dies den Käufer zu irgendwelchen Ansprüchen berechtigen

würde. Aufrechnungen von Forderungen des Käufers gegen unsere Forderungen, aus welchem Titel immer, sind ausgeschlossen. Bei Bestellung durch Personenmehrheiten oder Personengesellschaft haften die Besteller bzw. die Gesellschafter zur ungeteilten Hand. Alle Rabattgewährungen und sonstige Preisnachlässe von Listenpreisen erfolgen unter der Voraussetzung, dass alle finanziellen Verpflichtungen des Käufers während der folgenden drei Jahre eingehalten werden. Sollte uns daher durch die Eröffnung eines Insolvenzverfahrens ein Ausfall entstehen, so sind wir berechtigt, alle während drei Jahren vor Eröffnung dieses Insolvenzverfahrens gewährten Preisnachlässe bis zur Höhe unseres vermutlichen Ausfalles nachzufordern.

§ 3 Lieferfristen

Unsere Lieferfristen gelten für die Fertigstellung der Ware in unserem Betrieb und sind ohne gegenteilige Angaben verbindlich. Die Lieferfrist läuft ab dem Datum unserer schriftlichen Auftragsbestätigung. Bestellte Mengen werden in einem hergestellt und geliefert. Spezifikationen sind so frühzeitig zu erteilen, dass angemessene Zeit zur Herstellung der bestellten Mengen verbleibt. Höhere Gewalt, Behinderung durch behördliche und politische Maßnahmen, Materialmangel, erhebliche Betriebsstörungen im eigenen Betrieb oder bei unseren Lieferanten enthebt uns für ihre Dauer von der Lieferpflicht. Bei Dauer von mehr als vier Wochen hat jeder Teil das Recht auf anspruchlosen Rücktritt vom Geschäft bzw. dem nicht-erfüllten Teil. Im Übrigen berechtigt verspätete Ablieferung den Käufer weder zum Rücktritt vom Vertrag noch zu Ansprüchen von Ersatz von direkten oder indirekten Verzugschaden, soweit uns nicht Vorsatz oder grobe Fahrlässigkeit an dieser Verspätung trifft. Lieferpflichten und Lieferfristen ruhen, solange der Käufer mit einer Zahlung im Rückstand ist oder eine zur Erfüllung des Auftrages notwendige Handlung nicht vornimmt. Jede Änderung einer Bestellung hat eine Änderung des ursprünglichen unverbindlichen Liefertermines zur Folge. Der Käufer verpflichtet sich, die Ware sofort nach Verständigung von der Bereitstellung zu übernehmen. Bei Abnahmeverzug wird der Käufer vorbehaltlich sonst zustehender Rechte lagerzinspflichtig.

§ 4 Versand und Gefahrenübergang

Bei Zustellung mit unseren Fahrzeugen ist Gefahrenübergang bei Ablieferung bei Käufer, bei Beförderung durch Dritte oder Abholung durch den Käufer ist Gefahrenübergang bei Verladung in unserem Werk. Wenn bei der Bestellung keine bestimmten Vorschriften für den Versand gemacht worden sind, wird die Beförderung nach bestem Ermessen aber ohne irgendeine Verantwortung für billigste Verfrachtung vorgenommen. Der Versand erfolgt auch bei frachtfreien Lieferungen ausnahmslos auf Gefahr des Käufers. Waren, welche

unmittelbar an Dritte versandt werden, gelten bezüglich äußerer und innerer Beschaffung mit Übergabe an den Transporteur als bedingungsgemäß geliefert und endgültig angenommen.

§ 5 Gewährleistung

Der Käufer ist verpflichtet, die Lieferungen sofort auf allfällige Mängel zu überprüfen und festgestellte Mängel bei sonstigem Verlust der Gewährleistungsansprüche uns gegenüber zu rügen. Mängelrügen können nur sofort schriftlich, spätestens jedoch innerhalb von 8 Tagen, nach Übernahme der Ware durch den Käufer bzw. Eintreffen in der Bestimmungsstation vorgenommen werden. Bei rechtzeitiger und gerechtfertigter Bemängelung leisten wir nach unserer Wahl gegen Rückstellung der bemängelten Ware Gutschrift oder Ersatz. Weitergehende Schadenersatzansprüche, Arbeitskosten, Folgeschäden und Gewinnentgang sind grundsätzlich ausgeschlossen. Das Recht des Rücktrittes vom Vertrag seitens des Käufers ist ausgeschlossen. Mängelrügen betreffend Gewicht können nur unter gleichzeitiger Vorlage des Nachweises einer sofortigen amtlichen Nachwiegung nach Übernahme der Ware geltend gemacht werden. Bei Teilen aus der Massenanfertigung ist mangels anderer Absprachen die branchenübliche Fehlerquote von 3% auf die Gesamtstückzahl zulässig.

§ 6 Ausschluss der Übertragung von Rechten

Eine Übertragung der Rechte aus dem Liefervertrag an Dritte ist ohne unsere Genehmigung nicht statthaft.

§ 7 Eigentumsvorbehalt

Die gelieferten Waren bleiben bis zur vollständigen Zahlung unserer Gesamtforderung unser Eigentum. Die Gesamtforderung ist sowohl unsere Forderung aus der Lieferung der Ware als auch aus der Lieferung anderer Waren oder aus sonstigen Rechtsgründen. Der Eigentumsvorbehalt erlischt erst mit Begleichung sämtlicher unserer Forderungen durch den Käufer. Dies gilt insbesondere auch für einen etwa zu Lasten des Käufers sich ergebenden Saldo aus einem Kontokorrentverhältnis. Sofern der Käufer mit Zahlungen in Verzug gerät, sind wir jederzeit berechtigt, auch ohne vom Vertrag zurückzutreten, die Ware herauszuverlangen. Eine Klagsführung auf den Kaufpreis oder Teilbetrag hievon berührt unseren Eigentumsvorbehalt nicht. Solange unser Eigentumsvorbehalt besteht, sind wir jedenfalls auch berechtigt, vom Vertrag zurückzutreten. Im Falle eines Vertragsrücktrittes erhält der Käufer nur den Betrag für zurückerhaltene Ware gutgeschrieben, welcher dem Zeitwert der Ware im Zeitpunkt der Zurücknahme entspricht, abzüglich unserer entstandenen Manipulationsspesen, Transportkosten und sonstiger durch den

Vertragsrücktritt uns entstandenen Nachteile inklusive entgangener Gewinn. Über Ware unter Eigentumsvorbehalt darf der Käufer nur mit unserer vorherigen schriftlichen Zustimmung verfügen. Im Falle der Verfügung über die Ware erwerben wir automatisch sämtliche Forderungen und Ansprüche, welche dem Käufer aus der Verfügung über die Ware zustehen, insbesondere tritt der Käufer schon jetzt die Forderung aus der Weiterveräußerung in der Höhe unserer noch ausstehenden Forderung einschließlich Nebengebühren an uns ab; er ist verpflichtet, diese Forderungsabtretung in seinen Büchern offenzulegen und über unser Verlangen dem Drittabnehmer anzuzeigen. Im Falle einer Vermengung oder Verarbeitung der Ware stehen sämtliche daraus entstehende Miteigentumsansprüche uns anstelle des Käufers zu. Von einer allenfalls von dritter Seite vorgenommenen Pfändung oder sonstigen Beanspruchung der gelieferten Waren hat uns der Käufer sofort zu verständigen.

§ 8 Erfüllungsort, Gerichtsstand und anzuwendendes Recht

Erfüllungsort ist für Lieferung und Zahlung Köttlach, Gerichtsstand ist für beide Teile das für 2640 Köttlach sachlich und örtlich zuständige Gericht, es ist ausschließlich österreichisches Recht anzuwenden.

§ 9 Wirksamkeit

Sollten einzelne Punkte dieser allgemeinen Lieferbedingungen aus welchen Gründen immer unwirksam werden, so wird dadurch die Gültigkeit der übrigen Punkte nicht berührt. Die unwirksam gewordene Bestimmung ist durch eine zulässige, dem Sinn dieser Lieferbedingungen am nächsten kommende Bestimmung zu ersetzen.

Michael Worahnik GmbH | Spenglerartikel

Industriestraße 90, Köttlach | A-2640 Gloggnitz

Tel. 026 62 / 431 31

E-Mail: office@worahnik.at | www.worahnik.at





Technische Informationen

genau – norm – entsprechend

Materialausdehnung verschiedener Metalle

Materialausdehnung bei Temperaturveränderungen										
Δ Temperatur	10°	20°	30°	40°	50°	60°	70°	80°	90°	100°
Material										
Aluminum	0,24	0,48	0,72	0,96	1,20	1,44	1,68	1,92	2,16	2,40
Kupfer	0,17	0,34	0,51	0,68	0,85	1,02	1,19	1,36	1,53	1,70
Zink	0,22	0,44	0,66	0,88	1,10	1,32	1,54	1,76	1,98	2,20
verz. Stahlblech	0,12	0,24	0,36	0,48	0,60	0,72	0,84	0,96	1,08	1,20
Edelstahl	0,16	0,32	0,48	0,64	0,80	0,96	1,12	1,28	1,44	1,60

Materialausdehnung pro Meter in mm, Temperatur in Grad Celsius

Metallgewicht nach Dicke

Material	Dichte	0,50 mm	0,55 mm	0,60 mm	0,65 mm	0,70 mm	0,80 mm	1,00 mm
Aluminum	2,70	1,35 kg	1,49 kg	1,62 kg	1,75 kg	1,89 kg	2,16 kg	2,70 kg
Kupfer	8,93	4,46 kg	4,91 kg	5,35 kg	5,80 kg	6,25 kg	7,14 kg	8,93 kg
Verzinkt	7,86	3,93 kg	4,32 kg	4,71 kg	5,10 kg	5,50 kg	6,28 kg	7,86 kg
Titanzink	7,20	3,56 kg	3,96 kg	4,27 kg	4,62 kg	4,98 kg	5,69 kg	7,20 kg
Edelstahl	7,90	3,95 kg	4,35 kg	4,74 kg	5,13 kg	5,53 kg	6,32 kg	7,90 kg
Blei	11,37	5,69 kg	6,25 kg	6,82 kg	7,39 kg	7,96 kg	9,10 kg	11,37 kg

Gewichte beziehen sich auf 1m² Fläche.

Bemessungsdiagramm – Richtwerte

Grundriss Dachfläche (m²)	Regenablaufrohr Ø	zugeordnete Dachrinne
0-37	60	20
37-83	80	25, 28
83-150	100	28, 33
150-243	120	33, 40
243-443	150	40, 50

Zusammenbau von Metallen

	AL	CU	St	ZN	VA	PB
Aluminium	●	○	●	●	●	●
Kupfer	○	●	○	○	●	●
Stahl verzinkt	●	○	●	●	●	●
Zink	●	○	●	●	●	●
Edelstahl	●	●	●	●	●	●
Blei	●	●	●	●	●	●

●= Zusammenbau möglich
○= Zusammenbau nicht möglich



Allgemeine Hinweise

Lieferinformationen

Für Auskünfte über die konkreten Lieferzeiten und -termine stehen Ihnen unsere KundenbetreuerInnen jederzeit gerne zur Verfügung. Der Frachtkostenbeitrag für Spenglerartikel und Bleche für die LKW-Zustellung beträgt € 69,00 pro Abladestelle. Die Frachtkostenbeiträge für Trapezbleche, Leichtdächer, Mittel- und Großformat-Tafelbleche sowie für Kranlieferungen teilen wir Ihnen auf Anfrage gerne mit. Lieferungen erfolgen mittels LKW oder Paketdiensten und ausschließlich zu unseren „Allgemeinen Liefer- und Verkaufsbedingungen“.

Retourwaren

Standardwaren, die unbeschädigt und in optisch einwandfreiem Zustand sind, können gegen untenstehende Manipulationsgebühren längstens innerhalb von 3 Monaten ab Anlieferung retour genommen werden. Die Rücknahme von Produkten auf Bestellung, Sonderanfertigungen und Sonderbeschichtungen ist nicht möglich.

	Warenwert	Manipulationsgebühr	Mindestbetrag
bis € 1.250,00	15 % vom Warenwert	€ 69,00	
bis € 2.500,00	12 % vom Warenwert	-	
über € 2.500,00	10 % vom Warenwert	-	

Allgemeines

Die angegebenen Maße sowie symbolhaften Darstellungen und Fotos sind unverbindlich, Farbabweichungen druckbedingt und Änderungen vorbehalten. Die jeweils gültigen Normen und Richtlinien für die Montage sind zu berücksichtigen. Alle Preise sind freibleibend und in € zuzüglich gesetzlicher Umsatzsteuer.

Dieser Katalog ist gültig sofort ab Erscheinen und bis zum Erscheinen eines nächsten Kataloges bzw. bis auf Widerruf.

Impressum

Michael Worahnik GmbH | Spenglerartikel
Industriestraße 90, Köttlach | A-2640 Gloggnitz
Tel. 026 62 / 431 31
E-Mail: office@worahnik.at | www.worahnik.at

Für den Inhalt verantwortlich: Michael Worahnik GmbH
Satz und Grafik: werbunt Werbeagentur e.U., Leobersdorf
Satz- und Druckfehler sowie Preisänderungen vorbehalten.
Alle Rechte vorbehalten. Stand: Juni 2026

Firmenbuch FN 116925z, Handelsgericht Wr. Neustadt
UID: ATU19517609
ARA-Lizenznummer: 5126
DVR: 0799548
Bankverbindung: Sparkasse Neunkirchen
IBAN: AT63 2024 1034 0002 5502, BIC: SPNGAT21

Oberflächen

Produktsortiments in unbeschichteten Materialien wie Aluminium, Verzinkt, Kupfer, Zink, Uginox, Ugipol und Edelstahl werden teils aus unterschiedlichen Rohmaterialien wie Blechen, Tiefziehblechen, Stangen, Bändern etc. unterschiedlicher Herstellerwerke gefertigt und können daher unterschiedliche Oberflächenstrukturen und -farben aufweisen. Dies stellt keinen Reklamationsgrund dar.

Beschichtungsfarben

Die gewünschten Farbfächer erhalten Sie gerne auf Anfrage. Aufgrund unterschiedlicher Beschichtungsverfahren (Coil-Coating, Pulverbeschichtung) und Lackqualitäten kann es bei verschiedenen Produkten besonders im Langzeitverhalten zu Farb- und Glanzgrad-Unterschieden kommen, und stellt dies keinen Reklamationsgrund dar. RAL-Angaben sind Näherungswerte, die insbesondere bei Strukturlacken und noch deutlicher bei Metallicfarben abweichen können.

Sonderfarben

Beschichtungen in Sonderfarben sind in allen RAL-Farbtöne möglich, die Lieferzeit beträgt ca. 2 Wochen. Für Beschichtungsaufträge bis zu einem Warenwert von € 500,00 betragen die Farbwechselkosten € 59,00.

Quellennachweis

Die im Katalog verwendeten Firmenlogos und Produktabbildungen wurden mit freundlicher Genehmigung zur Verfügung gestellt.

Urheberrechtserklärung

Sämtliches Bildmaterial als auch Firmen- und Produkt-Logos, schematische oder sonstige Darstellungen und Texte im gedruckten bzw. auch im Online-Katalog, auf der Website sowie im Webshop unterliegen dem Urheberrecht und dürfen nur nach Erteilung einer schriftlichen Zusage verwendet werden. Jegliche Verwendung, für welchem Zweck auch immer, ist ohne Vorliegen einer schriftliche Erlaubnis ausnahmslos zu unterlassen.

Datenschutzerklärung DSGVO

Unsere detaillierte Datenschutzerklärung finden Sie auf unserer Website unter www.worahnik.at

Eigentumsvorbehalt und Gerichtsstand

Die Ware bleibt bis zur vollständigen Bezahlung unser Eigentum. Zahlbar in Köttlach, klagbar vor sachlich und örtlich zuständigem Gericht für 2640 Köttlach.

Worahnik®



1966



1976

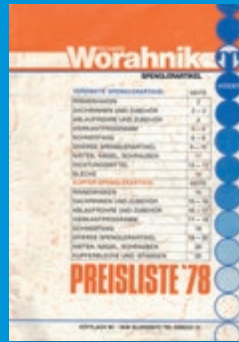

1978



1979



1980



1981



1982



1983



1986



1987



1989

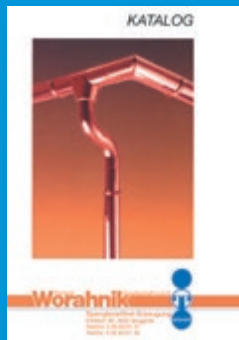

1993



1997



2001



2004



2008



2011



2015



2017



2018



2019

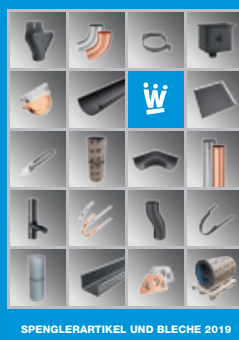

2019



2021



2022



2026